



Курганская область
Частоозерский район
Администрация Частоозерского района

ПОСТАНОВЛЕНИЕ

от « _____ » _____ 2019 года

№ _____

с. Частоозерье

Об утверждении схем теплоснабжения Частоозерского района
Курганской области

В соответствии с Федеральным законом от 27.07.2010 №190-ФЗ «О теплоснабжении», постановлением Правительства Российской Федерации от 22.02.2012 №154 «О требованиях к схемам теплоснабжения, порядку их разработки и утверждения» с изменениями и дополнениями от 16.03.2019 года. Администрация Частоозерского района постановляет:

1. Утвердить схемы теплоснабжения:

1.1 Частоозерского сельсовета, согласно приложению № 1 к настоящему постановлению.

1.2 Восточного сельсовета, согласно приложению № 2 к настоящему постановлению.

1.3 Сивковского сельсовета, согласно приложению № 3 к настоящему постановлению.

1.4 Бутыринского сельсовета, согласно приложению № 4 к настоящему постановлению.

1.5 Долговского сельсовета, согласно приложению № 5 к настоящему постановлению.

2. Обнародовать настоящее постановление на информационном стенде и официальном сайте Администрации Частоозерского района.

3. Постановление вступает в силу со дня его официального обнародования.

Врио Главы Частоозерского района

Гончар В.Н

Исп. Чепурченко Вера Владимировна
8(3522)428445 доб. (202)

Приложение №1 к постановлению
Администрации
Частоозерского района от «___»
_____ 2019 года № ____
«Об утверждении схем
теплоснабжения Частоозерского
района Курганской области»

**СХЕМА ТЕПЛОСНАБЖЕНИЯ
Частоозерского сельсовета
Частоозерского района Курганской области**

32	<p>«Частозерский» сельсовет «Частозерский» район Частоозерского района Курганской области</p> <p>Администрация 37 08 3011 1018 * 02 Частозерский ул 22 04</p>	<p>«Частозерский» сельсовет «Частозерский» район Частоозерского района Курганской области</p> <p>Администрация 37 08 3011 1018 * 02 Частозерский ул 22 04</p>	<p>Организация 37 08 3011 1018 * 02 Частозерский ул 22 04</p>
33	<p>«Частозерский» сельсовет «Частозерский» район Частоозерского района Курганской области</p> <p>Администрация 37 08 3011 1018 * 02 Частозерский ул 22 04</p>	<p>«Частозерский» сельсовет «Частозерский» район Частоозерского района Курганской области</p> <p>Администрация 37 08 3011 1018 * 02 Частозерский ул 22 04</p>	<p>Организация 37 08 3011 1018 * 02 Частозерский ул 22 04</p>
34	<p>«Частозерский» сельсовет «Частозерский» район Частоозерского района Курганской области</p> <p>Администрация 37 08 3011 1018 * 02 Частозерский ул 22 04</p>	<p>«Частозерский» сельсовет «Частозерский» район Частоозерского района Курганской области</p> <p>Администрация 37 08 3011 1018 * 02 Частозерский ул 22 04</p>	<p>Организация 37 08 3011 1018 * 02 Частозерский ул 22 04</p>

Частоозерье
2019 г.



ОБЩЕСТВО С ОГРАНИЧЕННОЙ ОТВЕТСТВЕННОСТЬЮ
«ХАРЬКОВ ПРОЕКТИРОВАНИЕ»

ИНН/КПП 5507261400/550701001
ОГРН 1185543010234
город Омск
тел.: 8(913) 612-24-61
e-mail: info@harkov-p.ru
www.harkov-p.ru

Р/счёт 4070281090000326867
АО «ТИНЬКОФФ БАНК»
БИК 044525974
Кор. счёт 30101810145250000974

СХЕМА ТЕПЛОСНАБЖЕНИЯ
Частоозерского сельсовета
Частоозерского района Курганской области

Заказчик:

Глава Частоозерского сельсовета
Частоозерского района Курганской области

В.А. Битюцких

Разработчик:

Генеральный директор
ООО «Харьков Проектирование»

Д.Б. Харьков

г. Омск
2019 год

УТВЕРЖДЕНО:

«__»_____ 2019 год

СХЕМА ТЕПЛОСНАБЖЕНИЯ
Частоозерского сельсовета
Частоозерского района Курганской области

г. Омск
2019 год

СПИСОК ИСПОЛНИТЕЛЕЙ

Генеральный директор	_____	Д.Б. Харьков
Главный инженер	_____	Р.С. Вьюхов

Оглавление

ВВЕДЕНИЕ	19
СХЕМА ТЕПЛОСНАБЖЕНИЯ.....	20
Раздел 1. Показатели перспективного спроса на тепловую энергию (мощность) и теплоноситель в установленных границах территории поселения	20
<i>1.1 Площадь строительных фондов и приросты площади строительных фондов по расчетным элементам территориального деления с разделением объектов строительства на многоквартирные дома, жилые дома, общественные здания и производственные здания промышленных предприятий по этапам – на каждый год первого 5-летнего периода и на последующие 5-летние периоды</i>	<i>20</i>
<i>1.2 Объемы потребления тепловой энергии (мощности), теплоносителя, теплоносителя с разделением по видам теплоснабжения в каждом расчетном элементе территориального деления на каждом этапе .</i>	<i>23</i>
<i>1.3 Потребление тепловой энергии (мощности) и теплоносителя объектами, расположенными в производственных зонах, с учетом возможных изменений производственных зон и их перепрофилирования и приросты потребления тепловой энергии (мощности), теплоносителя производственными объектами с разделением по видам теплоснабжения и по видам теплоносителя (горячая вода и пар) на каждом этапе</i>	<i>24</i>
<i>1.4 Существующие и перспективные величины средневзвешенной плотности тепловой нагрузки в каждом расчетном элементе территориального деления, зоне действия каждого источника тепловой энергии, каждой системе теплоснабжения и по поселению</i>	<i>25</i>
Раздел 2. Существующие и перспективные балансы тепловой мощности источников тепловой энергии и тепловой нагрузки потребителей	26
<i>2.1 Описание существующих и перспективных зон действия систем теплоснабжения и источников тепловой энергии.....</i>	<i>26</i>
<i>2.2 Описание существующих и перспективных зон перспективных зон действия индивидуальных источников тепловой энергии</i>	<i>26</i>
<i>2.3 Существующие и перспективные балансы тепловой мощности и тепловой нагрузки в зонах действия источников тепловой энергии, в том числе работающих на единую тепловую сеть, на каждом этапе</i>	<i>27</i>
<i>2.3.1 Существующие и перспективные значения установленной тепловой мощности основного оборудования источника (источников) тепловой энергии</i>	<i>27</i>
<i>2.3.2 Существующие и перспективные технические ограничения на использование установленной тепловой мощности и значения располагаемой мощности основного оборудования источников тепловой энергии</i>	<i>27</i>
<i>2.3.3 Существующие и перспективные затраты тепловой мощности на собственные и хозяйственные нужды теплоснабжающей организации в отношении источников тепловой энергии</i>	<i>28</i>
<i>2.3.4 Значения существующей и перспективной тепловой мощности источников тепловой энергии нетто</i>	<i>28</i>
<i>2.3.5 Значения существующих и перспективных потерь тепловой энергии при ее передаче по тепловым сетям, включая потери тепловой энергии в тепловых сетях теплопередачей через теплоизоляционные конструкции теплопроводов и потери теплоносителя, с указанием затрат теплоносителя на компенсацию этих потерь</i>	<i>29</i>
<i>2.3.6 Затраты существующей и перспективной тепловой мощности на хозяйственные нужды теплоснабжающей (теплосетевой) организации в отношении тепловых сетей.....</i>	<i>30</i>

2.3.7 Значения существующей и перспективной резервной тепловой мощности источников теплоснабжения, в том числе источников тепловой энергии, принадлежащих потребителям, и источников тепловой энергии теплоснабжающих организаций, с выделением аварийного резерва и резерва по договорам на поддержание резервной тепловой мощности	30
2.3.8 Значения существующей и перспективной тепловой нагрузки потребителей, устанавливаемые с учетом расчетной тепловой нагрузки	31
2.4 Перспективные балансы тепловой мощности источников тепловой энергии и тепловой нагрузки потребителей в случае, если зона действия источника тепловой энергии расположена в границах двух или более поселений, с указанием величины тепловой нагрузки для потребителей каждого поселения.....	31
2.5 Радиус эффективного теплоснабжения, определяемый в соответствии с методическими указаниями по разработке схем теплоснабжения.....	32
Раздел 3. Существующие и перспективные балансы теплоносителя.....	34
3.1 Перспективные балансы производительности водоподготовительных установок и максимального потребления теплоносителя теплопотребляющими установками потребителей	34
3.2 Перспективные балансы производительности водоподготовительных установок источников тепловой энергии для компенсации потерь теплоносителя в аварийных режимах работы систем теплоснабжения.....	35
Раздел 4. Основные положения мастер-плана развития систем теплоснабжения поселения	36
4.1 Описание сценариев развития теплоснабжения поселения	36
4.2 Обоснование выбора приоритетного сценария развития теплоснабжения поселения	36
Раздел 5. Предложения по строительству, реконструкции и техническому перевооружению и (или) модернизации источников тепловой энергии.....	37
5.1 Предложения по строительству источников тепловой энергии, обеспечивающих перспективную тепловую нагрузку на осваиваемых территориях поселения, для которых отсутствует возможность и (или) целесообразность передачи тепловой энергии от существующих или реконструируемых источников тепловой энергии, обоснованная расчетами ценовых (тарифных) последствий для потребителей (в ценовых зонах теплоснабжения - обоснованная расчетами ценовых (тарифных) последствий для потребителей, если реализацию товаров в сфере теплоснабжения с использованием такого источника тепловой энергии планируется осуществлять по регулируемым ценам (тарифам), и (или) обоснованная анализом индикаторов развития системы теплоснабжения поселения, если реализация товаров в сфере теплоснабжения с использованием такого источника тепловой энергии будет осуществляться по ценам, определяемым по соглашению сторон договора поставки тепловой энергии (мощности) и (или) теплоносителя) и радиуса эффективного теплоснабжения	37
5.2 Предложения по реконструкции источников тепловой энергии, обеспечивающих перспективную тепловую нагрузку в существующих и расширяемых зонах действия источников тепловой энергии	37
5.3 Предложения по техническому перевооружению и (или) модернизацию источников тепловой энергии с целью повышения эффективности работы систем теплоснабжения	37
5.4 Графики совместной работы источников тепловой энергии, функционирующих в режиме комбинированной выработки электрической и тепловой энергии и котельных	38
5.5 Меры по выводу из эксплуатации, консервации и демонтажу избыточных источников тепловой энергии, а также источников тепловой энергии, выработавших нормативный срок службы, в случае если продление срока службы технически невозможно или экономически нецелесообразно	38

5.6 Меры по переоборудованию котельных в источники комбинированной выработки электрической и тепловой энергии для каждого этапа.....	38
5.7 Меры по переводу котельной, размещенных в существующих и расширяемых зонах действия источников комбинированной выработки тепловой и электрической энергии, в пиковый режим работы для каждого этапа, в том числе график перевода, либо по выводу их из эксплуатации.....	38
5.9 Оптимальный температурный график отпуска тепловой энергии для каждого источника тепловой энергии или группы источников в системе теплоснабжения, работающей на общую тепловую сеть, устанавливаемый для каждого этапа, и оценку затрат при необходимости его изменения.....	38
5.10 Предложения по перспективной установленной тепловой мощности каждого источника тепловой энергии с учетом аварийного и перспективного резерва тепловой мощности с предложениями по утверждению срока ввода в эксплуатацию новых мощностей.....	40
5.11 Предложения по вводу новых и реконструкции существующих источников тепловой энергии с использованием возобновляемых источников энергии, а также местных видов топлива.....	40

Раздел 6. Предложения по строительству, реконструкции и (или) модернизации тепловых сетей 41

6.1 Предложения по строительству, реконструкции и (или) модернизации тепловых сетей, обеспечивающих перераспределение тепловой нагрузки из зон с дефицитом располагаемой тепловой мощности источников тепловой энергии в зоны с резервом располагаемой тепловой мощности источников тепловой энергии (использование существующих резервов).....	41
6.2 Предложения по строительству, реконструкции и (или) модернизации тепловых сетей для обеспечения перспективных приростов тепловой нагрузки в осваиваемых районах поселения под жилищную, комплексную или производственную застройку.....	41
6.3 Предложения по строительству, реконструкции и (или) модернизации тепловых сетей в целях обеспечения условий, при наличии которых существует возможность поставок тепловой энергии потребителям от различных источников тепловой энергии при сохранении надежности теплоснабжения.....	41
6.4 Предложения по строительству, реконструкции и (или) модернизации тепловых сетей для повышения эффективности функционирования системы теплоснабжения, в том числе за счет перевода котельной в пиковый режим работы или ликвидации котельной.....	41
6.5 Предложения по строительству, реконструкции и (или) модернизации тепловых сетей для обеспечения нормативной надежности и безопасности теплоснабжения, определяемых в соответствии с методическими указаниями по расчету уровня надежности и качества поставляемых товаров, оказываемых услуг для организаций, осуществляющих деятельность по производству и (или) передаче тепловой энергии, утверждаемыми уполномоченным Правительством Российской Федерации федеральным органом исполнительной власти.....	42
6.6 Предложения по реконструкции тепловых сетей в целях обеспечения гидравлических режимов, обеспечивающих качество горячей воды в открытых системах теплоснабжения (горячего водоснабжения).....	42

Раздел 7. Предложения по переводу открытых систем теплоснабжения (горячего водоснабжения) в закрытые системы горячего водоснабжения 43

7.1 Предложения по переводу существующих открытых систем теплоснабжения (горячего водоснабжения) в закрытые системы горячего водоснабжения, для осуществления которого необходимо строительство индивидуальных и (или) центральных тепловых пунктов при наличии у потребителей внутридомовых систем горячего водоснабжения.....	43
---	----

7.2 Предложения по переводу существующих открытых систем теплоснабжения (горячего водоснабжения) в закрытые системы горячего водоснабжения, для осуществления которого отсутствует необходимость строительства индивидуальных и (или) центральных тепловых пунктов по причине отсутствия у потребителей внутридомовых систем горячего водоснабжения 43

Раздел 8. Перспективные топливные балансы 44

8.1 Перспективные топливные балансы для каждого источника тепловой энергии по видам основного, резервного и аварийного топлива на каждом этапе..... 44

8.2 Потребляемые источником тепловой энергии виды топлива, включая местные виды топлива, а также используемые возобновляемые источники энергии 44

8.3 Виды топлива (в случае, если топливом является уголь, - вид ископаемого угля в соответствии с Межгосударственным стандартом ГОСТ 25543-2013 "Угли бурые, каменные и антрациты. Классификация по генетическим и технологическим параметрам"), их долю и значение низшей теплоты сгорания топлива, используемые для производства тепловой энергии по каждой системе теплоснабжения 45

8.4 Преобладающий в поселении вид топлива, определяемый по совокупности всех систем теплоснабжения, находящихся в соответствующем поселении..... 45

8.5 Приоритетное направление развития топливного баланса поселения 45

Раздел 9. Инвестиции в строительство, реконструкцию и техническое перевооружение и (или) модернизацию 46

9.1 Предложения по величине необходимых инвестиций в строительство, реконструкцию, техническое перевооружение и (или) модернизацию источников тепловой энергии на каждом этапе 46

9.2 Предложения по величине необходимых инвестиций в строительство, реконструкцию, техническое перевооружение и (или) модернизацию тепловых сетей, насосных станций и тепловых пунктов на каждом этапе..... 46

9.3 Предложения по величине инвестиций в строительство, реконструкцию, техническое перевооружение и (или) модернизацию в связи с изменениями температурного графика и гидравлического режима работы системы теплоснабжения 46

9.4 Предложения по величине необходимых инвестиций для перевода открытой системы теплоснабжения (горячего водоснабжения) в закрытую систему горячего водоснабжения на каждом этапе 46

9.5 Оценка эффективности инвестиций по отдельным предложениям 47

9.6 Величина фактически осуществленных инвестиций в строительство, реконструкцию, техническое перевооружение и (или) модернизацию объектов теплоснабжения за базовый период и базовый период актуализации 47

9.7 Предложения по развитию системы диспетчерского контроля потребляемой тепловой энергии 47

Раздел 10. Решение о присвоении статуса единой теплоснабжающей организации (организациям)..... 48

10.1 Решение о присвоении статуса единой теплоснабжающей организации (организациям) 48

10.2 Реестр зон деятельности единой теплоснабжающей организации (организаций)..... 48

10.3 Основания, в том числе критерии, в соответствии с которыми теплоснабжающей организации присвоен статус единой теплоснабжающей организации..... 48

10.4 Информацию о поданных теплоснабжающими организациями заявках на присвоение статуса единой теплоснабжающей организации..... 50

<i>10.5 Реестр систем теплоснабжения, содержащий перечень теплоснабжающих организаций, действующих в каждой системе теплоснабжения, расположенных в границах поселения</i>	<i>50</i>
Раздел 11. Решения о распределении тепловой нагрузки между источниками тепловой энергии	51
Раздел 12. Решения по бесхозным тепловым сетям	52
Раздел 13. Синхронизация схемы теплоснабжения со схемой газоснабжения и газификации субъекта Российской Федерации и (или) поселения, схемой и программой развития электроэнергетики, а также со схемой водоснабжения и водоотведения поселения	53
<i>13.1 Описание решений (на основе утвержденной региональной (межрегиональной) программы газификации жилищно-коммунального хозяйства, промышленных и иных организаций) о развитии соответствующей системы газоснабжения в части обеспечения топливом источников тепловой энергии</i>	<i>53</i>
<i>13.2 Описание проблем организации газоснабжения источников тепловой энергии</i>	<i>53</i>
<i>13.3 Предложения по корректировке утвержденной (разработке) региональной (межрегиональной) программы газификации жилищно-коммунального хозяйства, промышленных и иных организаций для обеспечения согласованности такой программы с указанными в схеме теплоснабжения решениями о развитии источников тепловой энергии и систем теплоснабжения.....</i>	<i>53</i>
<i>13.4 Описание решений (вырабатываемых с учетом положений утвержденной схемы и программы развития Единой энергетической системы России) о строительстве, реконструкции, техническом перевооружении и (или) модернизации, выводе из эксплуатации источников тепловой энергии и генерирующих объектов, включая входящее в их состав оборудование, функционирующих в режиме комбинированной выработки электрической и тепловой энергии, в части перспективных балансов тепловой мощности в схемах теплоснабжения</i>	<i>53</i>
<i>13.5 Предложения по строительству генерирующих объектов, функционирующих в режиме комбинированной выработки электрической и тепловой энергии, указанных в схеме теплоснабжения, для их учета при разработке схемы и программы перспективного развития электроэнергетики субъекта Российской Федерации, схемы и программы развития Единой энергетической системы России, содержащие в том числе описание участия указанных объектов в перспективных балансах тепловой мощности и энергии</i>	<i>54</i>
<i>13.6 Описание решений (вырабатываемых с учетом положений утвержденной схемы и программы развития Единой энергетической системы России) о строительстве, реконструкции, техническом перевооружении, выводе из эксплуатации источников тепловой энергии и генерирующих объектов, включая входящее в их состав оборудование, функционирующих в режиме комбинированной выработки электрической и тепловой энергии, в части перспективных балансов тепловой мощности в схемах теплоснабжения.....</i>	<i>54</i>
<i>13.7 Предложения по корректировке утвержденной (разработке) схемы водоснабжения поселения для обеспечения согласованности такой схемы и указанных в схеме теплоснабжения решений о развитии источников тепловой энергии и систем теплоснабжения.....</i>	<i>54</i>
Раздел 14. Индикаторы развития систем теплоснабжения поселения	55
Раздел 15. Ценовые (тарифные) последствия	56
ОБОСНОВЫВАЮЩИЕ МАТЕРИАЛЫ К СХЕМЕ ТЕПЛОСНАБЖЕНИЯ	57

ГЛАВА 1. Существующее положение в сфере производства, передачи и потребления тепловой энергии для целей теплоснабжения	57
Часть 1. Функциональная структура теплоснабжения	57
<i>1.1.1 Зоны действия производственных котельных</i>	<i>57</i>
<i>1.1.2 Зоны действия индивидуального теплоснабжения</i>	<i>57</i>
<i>1.1.3 Зоны действия отопительных котельных</i>	<i>57</i>
Часть 2. Источники тепловой энергии.....	58
<i>1.2.1 Структура и технические характеристики основного оборудования.....</i>	<i>58</i>
<i>1.2.2 Параметры установленной тепловой мощности теплофикационного оборудования и теплофикационной установки</i>	<i>61</i>
<i>1.2.3 Ограничения тепловой мощности и параметры располагаемой тепловой мощности.....</i>	<i>61</i>
<i>1.2.4 Объем потребления тепловой энергии (мощности) и теплоносителя на собственные и хозяйственные нужды теплоснабжающей организации в отношении источников тепловой энергии и параметры тепловой мощности нетто</i>	<i>61</i>
<i>1.2.5 Срок ввода в эксплуатацию теплофикационного оборудования, год последнего освидетельствования при допуске к эксплуатации после ремонтов, год продления ресурса и мероприятия по продлению ресурса</i>	<i>62</i>
<i>1.2.6 Схемы выдачи тепловой мощности, структура теплофикационных установок.....</i>	<i>62</i>
<i>1.2.7 Способ регулирования отпуска тепловой энергии от источников тепловой энергии с обоснованием выбора графика изменения температур теплоносителя в зависимости от температуры наружного воздуха</i>	<i>63</i>
<i>1.2.8 Среднегодовая загрузка оборудования</i>	<i>64</i>
<i>1.2.9 Способы учета тепла, отпущенного в тепловые сети.....</i>	<i>64</i>
<i>1.2.10 Статистика отказов и восстановлений оборудования источников тепловой энергии</i>	<i>64</i>
<i>1.2.11 Предписания надзорных органов по запрещению дальнейшей эксплуатации источника тепловой энергии</i>	<i>65</i>
<i>1.2.12 Перечень источников тепловой энергии и (или) оборудования (турбоагрегатов), входящего в их состав (для источников тепловой энергии, функционирующих в режиме комбинированной выработки электрической и тепловой энергии), которые отнесены к объектам, электрическая мощность которых поставляется в вынужденном режиме в целях обеспечения надежного теплоснабжения потребителей .</i>	<i>65</i>
Часть 3. Тепловые сети, сооружения на них и тепловые пункты	66
<i>1.3.1 Описание структуры тепловых сетей от каждого источника тепловой энергии, от</i>	<i>66</i>
<i>магистральных выводов до центральных тепловых пунктов (если таковые имеются) или до ввода в жилой квартал или промышленный объект с выделением сетей горячего водоснабжения.....</i>	<i>66</i>
<i>1.3.2 Электронные и (или) бумажные карты (схемы) тепловых сетей в зонах действия источников тепловой энергии.....</i>	<i>66</i>
<i>1.3.3 Параметры тепловых сетей, включая год начала эксплуатации, тип изоляции, тип</i>	<i>66</i>
<i>компенсирующих устройств, тип прокладки, краткую характеристику грунтов в местах прокладки с выделением наименее надежных участков, определением их материальной характеристики и подключенной тепловой нагрузки</i>	<i>66</i>
<i>1.3.4 Описание типов и количества секционирующей и регулирующей арматуры на тепловых сетях</i>	<i>71</i>

1.3.5	Описание типов и строительных особенностей тепловых пунктов, тепловых камер и павильонов ..	71
1.3.6	Описание графиков регулирования отпуска тепла в тепловые сети с анализом их обоснованности..	72
1.3.7	Фактические температурные режимы отпуска тепла в тепловые сети и их соответствие утвержденным графикам регулирования отпуска тепла в тепловые сети.....	72
1.3.8	Гидравлические режимы тепловых сетей и пьезометрические графики	72
1.3.9	Статистика отказов тепловых сетей (аварий, инцидентов) за последние 5 лет	74
1.3.10	Статистика восстановлений (аварийно-восстановительных ремонтов) тепловых сетей и среднее время, затраченное на восстановление работоспособности тепловых сетей, за последние 5 лет.....	74
1.3.11	Описание процедур диагностики состояния тепловых сетей и планирования капитальных (текущих) ремонтов	74
1.3.12	Описание периодичности и соответствия техническим регламентам и иным обязательным требованиям процедур летних ремонтов с параметрами и методами испытаний (гидравлических, температурных, на тепловые потери) тепловых сетей.....	78
1.3.13	Описание нормативов технологических потерь при передаче тепловой энергии (мощности), теплоносителя, включаемых в расчет отпущенной тепловой энергии (мощности) и теплоносителя.....	78
1.3.14	Оценка тепловых потерь в тепловых сетях за последние 3 года при отсутствии приборов учета тепловой энергии.....	80
1.3.15	Предписания надзорных органов по запрещению дальнейшей эксплуатации участков тепловой сети и результаты их исполнения	80
1.3.16	Описание типов присоединений теплопотребляющих установок потребителей к тепловым сетям с выделением наиболее распространенных, определяющих выбор и обоснование графика регулирования отпуска тепловой энергии потребителям	81
1.3.17	Сведения о наличии коммерческого приборного учета тепловой энергии, отпущенной из тепловых сетей потребителям, и анализ планов по установке приборов учета тепловой энергии и теплоносителя..	81
1.3.18	Анализ работы диспетчерских служб теплоснабжающих (теплосетевых) организаций и используемых средств автоматизации, телемеханизации и связи.....	81
1.3.19	Уровень автоматизации и обслуживания центральных тепловых пунктов, насосных станций	82
1.3.20	Сведения о наличии защиты тепловых сетей от превышения давления	82
1.3.21	Перечень выявленных бесхозных тепловых сетей и обоснование выбора организации, уполномоченной на их эксплуатацию	82
Часть 4. Зоны действия источников тепловой энергии.....		83
Часть 5. Тепловые нагрузки потребителей тепловой энергии, групп потребителей тепловой энергии.....		84
1.5.1.	Значения описание значений спроса на тепловую мощность в расчетных элементах территориального деления, в том числе значений тепловых нагрузок потребителей тепловой энергии, групп потребителей тепловой энергии	84
1.5.2	Описание значений расчетных тепловых нагрузок на коллекторах источников тепловой энергии	84
1.5.3.	Случаи (условия) применения отопления жилых помещений в многоквартирных домах с использованием индивидуальных квартирных источников тепловой энергии.....	84
1.5.4.	Описание величины потребления тепловой энергии в расчетных элементах территориального деления за отопительный период и за год в целом	85

<i>1.5.5 Описание существующих нормативов потребления тепловой энергии для населения на отопление и горячее водоснабжение</i>	<i>85</i>
<i>1.5.6 Описание сравнения величины договорной и расчетной тепловой нагрузки по зоне действия каждого источника тепловой энергии</i>	<i>86</i>
Часть 6. Балансы тепловой мощности и тепловой нагрузки	87
<i>1.6.1. Балансы установленной, располагаемой тепловой мощности и тепловой мощности нетто, потерь тепловой мощности в тепловых сетях и расчетной тепловой нагрузки по каждому источнику тепловой энергии, а в ценовых зонах теплоснабжения - по каждой системе теплоснабжения</i>	<i>87</i>
<i>1.6.2. Описание резервов и дефицитов тепловой мощности нетто по каждому источнику тепловой энергии, а в ценовых зонах теплоснабжения - по каждой системе теплоснабжения</i>	<i>87</i>
<i>1.6.3. Гидравлические режимы, обеспечивающие передачу тепловой энергии от источника тепловой энергии до самого удаленного потребителя и характеризующих существующие возможности (резервы и дефициты по пропускной способности) передачи тепловой энергии от источника к потребителю</i>	<i>87</i>
<i>1.6.4. Причины возникновения дефицитов тепловой мощности и последствий влияния дефицитов на качество теплоснабжения</i>	<i>88</i>
<i>1.6.5. Резервы тепловой мощности нетто источников тепловой энергии и возможностей расширения технологических зон действия источников с резервами тепловой мощности нетто в зоны действия с дефицитом тепловой мощности</i>	<i>88</i>
Часть 7. Балансы теплоносителя	89
<i>1.7.1 Утвержденные балансы производительности водоподготовительных установок теплоносителя для тепловых сетей и максимальное потребление теплоносителя в теплоиспользующих установках потребителей в перспективных зонах действия систем теплоснабжения и источников тепловой энергии, в том числе работающих на единую тепловую сеть</i>	<i>89</i>
<i>1.7.2 Утвержденные балансы производительности водоподготовительных установок</i>	<i>89</i>
<i>теплоносителя для тепловых сетей и максимальное потребление теплоносителя в аварийных режимах систем теплоснабжения</i>	<i>89</i>
Часть 8. Топливные балансы источников тепловой энергии и система обеспечения топливом	91
<i>1.8.1 Описание видов и количества используемого основного топлива для каждого источника тепловой энергии</i>	<i>91</i>
<i>1.8.2. Описание видов резервного и аварийного топлива и возможности их обеспечения в</i>	<i>91</i>
<i>соответствии с нормативными требованиями</i>	<i>91</i>
<i>1.8.3. Описание особенностей характеристики топлив в зависимости от мест поставки</i>	<i>92</i>
<i>1.8.4 Описание использования местных видов топлива</i>	<i>92</i>
<i>1.8.5 Виды топлива (в случае, если топливом является уголь, - вид ископаемого угля в соответствии с Межгосударственным стандартом ГОСТ 25543-2013 "Угли бурые, каменные и антрациты. Классификация по генетическим и технологическим параметрам"), их долю и значение низшей теплоты сгорания топлива, используемые для производства тепловой энергии по каждой системе теплоснабжения</i>	<i>92</i>
<i>1.8.6 Преобладающий в поселении вид топлива, определяемый по совокупности всех систем теплоснабжения, находящихся в соответствующем поселении</i>	<i>93</i>
<i>1.8.7 Приоритетное направление развития топливного баланса поселения</i>	<i>93</i>

Часть 9. Надежность теплоснабжения	94
<i>1.9.1 Поток отказов (частота отказов) участков тепловых</i>	<i>95</i>
<i>1.9.2 Частота отключений потребителей</i>	<i>96</i>
<i>1.9.3 Поток (частота) и время восстановления теплоснабжения потребителей после отключений</i>	<i>96</i>
<i>1.9.4 Графические материалы (карты-схемы тепловых сетей и зон ненормативной надежности и безопасности теплоснабжения).....</i>	<i>97</i>
<i>1.9.5 Результаты анализа аварийных ситуаций при теплоснабжении, расследование причин которых осуществляется федеральным органом исполнительной власти, уполномоченным на осуществление федерального государственного энергетического надзора, в соответствии с Правилами расследования причин аварийных ситуаций при теплоснабжении, утвержденными постановлением Правительства Российской Федерации от 17 октября 2015 г. N 1114 "О расследовании причин аварийных ситуаций при теплоснабжении и о признании утратившими силу отдельных положений Правил расследования причин аварий в электроэнергетике"</i>	<i>97</i>
<i>1.9.6 Результаты анализа времени восстановления теплоснабжения потребителей, отключенных в результате аварийных ситуаций при теплоснабжении</i>	<i>97</i>
Часть 10. Техничко-экономические показатели теплоснабжающих и теплосетевых организаций.....	99
Теплоснабжающая организация отсутствует. Временной организацией обеспечивающей качество теплоснабжения является ООО «Урал ТЭК»	100
Часть 11. Цены (тарифы) в сфере теплоснабжения.....	101
<i>1.11.1 Динамика утвержденных тарифов, устанавливаемых органами исполнительной власти субъекта Российской Федерации в области государственного регулирования цен (тарифов) по каждому из регулируемых видов деятельности и по каждой теплосетевой и теплоснабжающей организации с учетом последних 3 лет.....</i>	<i>101</i>
<i>1.11.2 Структура цен (тарифов), установленных на момент разработки схемы теплоснабжения</i>	<i>101</i>
<i>1.11.3 Плата за подключение к системе теплоснабжения и поступления денежных средств от осуществления указанной деятельности</i>	<i>101</i>
<i>1.11.4 Плата за услуги по поддержанию резервной тепловой мощности, в том числе для социально значимых категорий потребителей</i>	<i>102</i>
<i>1.11.5 Описание динамики предельных уровней цен на тепловую энергию (мощность), поставляемую потребителям, утверждаемых в ценовых зонах теплоснабжения с учетом последних 3 лет.....</i>	<i>102</i>
<i>1.11.6 Описание средневзвешенного уровня сложившихся за последние 3 года цен на тепловую энергию (мощность), поставляемую единой теплоснабжающей организацией потребителям в ценовых зонах теплоснабжения.....</i>	<i>102</i>
Часть 12. Описание существующих технических и технологических проблем в системах теплоснабжения поселения	103
<i>1.12.1 Описание существующих проблем организации качественного теплоснабжения (перечень причин, приводящих к снижению качества теплоснабжения, включая проблемы в работе теплопотребляющих установок потребителей)</i>	<i>103</i>
<i>1.12.2 Описание существующих проблем организации надежного и безопасного теплоснабжения поселения (перечень причин, приводящих к снижению надежного теплоснабжения, включая проблемы в работе теплопотребляющих установок потребителей).....</i>	<i>103</i>

1.12.3 Описание существующих проблем развития систем теплоснабжения	103
1.12.4 Описание существующих проблем надежного и эффективного снабжения топливом действующих систем теплоснабжения	103
1.12.5 Анализ предписаний надзорных органов об устранении нарушений, влияющих на безопасность и надежность системы теплоснабжения	103

ГЛАВА 2. Существующее и перспективное потребление тепловой энергии на цели теплоснабжения 104

2.1 Данные базового уровня потребления тепла на цели теплоснабжения.....	104
2.2 Прогнозы приростов на каждом этапе площади строительных фондов, сгруппированные по расчетным элементам территориального деления и по зонам действия источников тепловой энергии с разделением объектов строительства на многоквартирные дома, жилые дома, общественные здания и производственные здания промышленных предприятий	104
2.3 Прогнозы перспективных удельных расходов тепловой энергии на отопление, вентиляцию и горячее водоснабжение, согласованных с требованиями к энергетической эффективности	105
объектов теплопотребления, устанавливаемых в соответствии с законодательством Российской Федерации.....	105
2.4 Прогнозы перспективных удельных расходов тепловой энергии для обеспечения технологических процессов	105
2.5 Прогнозы приростов объемов потребления тепловой энергии (мощности) и теплоносителя с разделением по видам теплопотребления в каждом расчетном элементе территориального деления и в зоне действия каждого из существующих или предлагаемых для строительства источников тепловой энергии на каждом этапе	106
2.6 Прогнозы приростов объемов потребления тепловой энергии (мощности) и теплоносителя с разделением по видам теплопотребления в расчетных элементах территориального деления и в зонах действия индивидуального теплоснабжения на каждом этапе.....	106
2.7 Прогнозы приростов объемов потребления тепловой энергии (мощности) и теплоносителя объектами, расположенными в производственных зонах, с учетом возможных изменений производственных зон и их перепрофилирования и приростов объемов потребления тепловой энергии (мощности) производственными объектами с разделением по видам теплопотребления и по видам теплоносителя (горячая вода и пар) в зоне действия каждого из существующих или предлагаемых для строительства источников тепловой энергии на каждом этапе	106
2.8 Прогноз перспективного потребления тепловой энергии отдельными категориями потребителей, в том числе социально значимых, для которых устанавливаются льготные тарифы на тепловую энергию (мощность), теплоноситель	107
2.9 Прогноз перспективного потребления тепловой энергии потребителями, с которыми заключены или могут быть заключены в перспективе свободные долгосрочные договоры теплоснабжения.....	107
2.10 Прогноз перспективного потребления тепловой энергии потребителями, с которыми заключены или могут быть заключены долгосрочные договоры теплоснабжения по регулируемой цене	107

ГЛАВА 3. Электронная модель системы теплоснабжения поселения 108

ГЛАВА 4. Существующие и перспективные балансы тепловой мощности источников тепловой энергии и тепловой нагрузки потребителей 109

4.1 Балансы существующей на базовый период схемы теплоснабжения (актуализации схемы теплоснабжения) тепловой мощности и перспективной тепловой нагрузки в каждой из зон действия	
--	--

<i>источников тепловой энергии с определением резервов (дефицитов) существующей располагаемой тепловой мощности источников тепловой энергии, устанавливаемых на основании величины расчетной тепловой нагрузки, а в ценовых зонах теплоснабжения - балансы существующей на базовый период схемы теплоснабжения (актуализации схемы теплоснабжения) тепловой мощности и перспективной тепловой нагрузки в каждой системе теплоснабжения с указанием сведений о значениях существующей и перспективной тепловой мощности источников тепловой энергии, находящихся в государственной или муниципальной собственности и являющихся объектами концессионных соглашений или договоров аренды</i>	109
<i>4.2 Балансы тепловой мощности источника тепловой энергии и присоединенной тепловой нагрузки в каждой зоне действия источника тепловой энергии по каждому из магистральных выводов (если таких выводов несколько) тепловой мощности источника тепловой энергии</i>	109
<i>4.3 Гидравлический расчет передачи теплоносителя для каждого магистрального вывода с целью определения возможности (невозможности) обеспечения тепловой энергией существующих и перспективных потребителей, присоединенных к тепловой сети от каждого магистрального вывода</i>	110
<i>4.4 Выводы о резервах (дефицитах) существующей системы теплоснабжения при обеспечении перспективной тепловой нагрузки</i>	118
ГЛАВА 5. Мастер-план развития систем теплоснабжения поселения	119
<i>5.1 Описание вариантов перспективного развития систем теплоснабжения поселения (в случае их изменения относительно ранее принятого варианта развития систем теплоснабжения в утвержденной в установленном порядке схеме теплоснабжения)</i>	119
<i>5.2 Технико-экономическое сравнение вариантов перспективного развития систем теплоснабжения поселения, городского округа, города федерального значения</i>	119
<i>5.3 Обоснование выбора приоритетного варианта перспективного развития систем теплоснабжения поселения, на основе анализа ценовых (тарифных) последствий для потребителей возникших при осуществлении регулируемых видов деятельности, и индикаторов развития систем теплоснабжения поселения</i>	120
ГЛАВА 6. Существующие и перспективные балансы производительности водоподготовительных установок и максимального потребления теплоносителя теплопотребляющими установками потребителей, в том числе в аварийных режимах	121
<i>6.1. Расчетная величина нормативных потерь (в ценовых зонах теплоснабжения - расчетную величину плановых потерь, определяемых в соответствии с методическими указаниями по разработке схем теплоснабжения) теплоносителя в тепловых сетях в зонах действия источников тепловой энергии</i>	121
<i>6.2 Максимальный и среднечасовой расход теплоносителя (расход сетевой воды) на горячее водоснабжение потребителей с использованием открытой системы теплоснабжения в зоне действия каждого источника тепловой энергии, рассчитываемый с учетом прогнозных сроков перевода потребителей, подключенных к открытой системе теплоснабжения (горячего водоснабжения), на закрытую систему горячего водоснабжения</i>	122
<i>6.3 Сведения о наличии баков-аккумуляторов</i>	122
<i>6.4 Нормативный и фактический (для эксплуатационного и аварийного режимов) часовой расход подпиточной воды в зоне действия источников тепловой энергии</i>	122
<i>6.5 Существующий и перспективный баланс производительности водоподготовительных установок и потерь теплоносителя с учетом развития системы теплоснабжения</i>	123

**ГЛАВА 7. Предложения по строительству, реконструкции и техническому
переворужению источников тепловой энергии..... 124**

7.1. Определение условий организации централизованного теплоснабжения, индивидуального теплоснабжения, а также поквартирного отопления, которое должно содержать в том числе определение целесообразности или нецелесообразности подключения (технологического присоединения) теплопотребляющей установки к существующей системе централизованного теплоснабжения исходя из недопущения увеличения совокупных расходов в такой системе централизованного теплоснабжения, расчет которых выполняется в порядке, установленном методическими указаниями по разработке схем теплоснабжения.....	124
7.2. Обоснование предлагаемых для строительства источников тепловой энергии с комбинированной выработкой тепловой и электрической энергии для обеспечения перспективных тепловых нагрузок.....	124
7.3. Обоснование предлагаемых для реконструкции действующих источников тепловой энергии с комбинированной выработкой тепловой и электрической энергии для обеспечения перспективных приростов тепловых нагрузок	124
7.4. Обоснование предлагаемых для реконструкции котельной для выработки электроэнергии в комбинированном цикле на базе существующих и перспективных тепловых нагрузок	124
7.5. Обоснование предлагаемых для реконструкции котельной с увеличением зоны их действия путем включения в нее зон действия существующих источников тепловой энергии	125
7.6 Обоснование предлагаемых для перевода в пиковый режим работы котельной по отношению к источникам тепловой энергии с комбинированной выработкой тепловой и электрической энергии.....	125
7.7 Обоснование предложений по расширению зон действия действующих источников тепловой энергии с комбинированной выработкой тепловой и электрической энергии	125
7.8. Обоснование предлагаемых для вывода в резерв и (или) вывода из эксплуатации котельной при передаче тепловых нагрузок на другие источники тепловой энергии	125
7.9 Обоснование организации индивидуального теплоснабжения в зонах застройки поселения малоэтажными жилыми зданиями.....	125
7.10 Обоснование организации теплоснабжения в производственных зонах на территории поселения ...	125
7.11 Обоснование перспективных балансов тепловой мощности источников тепловой энергии и теплоносителя и присоединенной тепловой нагрузки в каждой из систем теплоснабжения поселения и ежегодное распределение объемов тепловой нагрузки между источниками тепловой энергии	126
7.12 Расчет радиусов эффективного теплоснабжения (зоны действия источников тепловой энергии) в каждой из систем теплоснабжения, позволяющий определить условия, при которых подключение теплопотребляющих установок к системе теплоснабжения нецелесообразно вследствие увеличения совокупных расходов в указанной системе.....	126

**ГЛАВА 8. Предложения по строительству, реконструкции и (или) модернизации
тепловых сетей и сооружений на них 127**

8.1. Реконструкция и (или) модернизация, строительство тепловых сетей, обеспечивающих перераспределение тепловой нагрузки из зон с дефицитом тепловой мощности в зоны с избытком тепловой мощности (использование существующих резервов)	127
8.2. Строительство тепловых сетей для обеспечения перспективных приростов тепловой нагрузки под жилищную, комплексную или производственную застройку во вновь осваиваемых районах поселения	127
8.3. Строительство тепловых сетей, обеспечивающих условия, при наличии которых существует возможность поставок тепловой энергии потребителям от различных источников.....	127

<i>тепловой энергии при сохранении надежности теплоснабжения</i>	127
<i>8.4. Строительство, реконструкция и (или) модернизация тепловых сетей для повышения эффективности функционирования системы теплоснабжения, в том числе за счет перевода котельной в пиковый режим работы или ликвидации котельной</i>	127
<i>8.5. Строительство тепловых сетей для обеспечения нормативной надежности теплоснабжения</i>	128
<i>8.6. Реконструкция и (или) модернизация тепловых сетей с увеличением диаметра трубопроводов для обеспечения перспективных приростов тепловой нагрузки</i>	128
<i>8.7. Реконструкция и (или) модернизация тепловых сетей, подлежащих замене в связи с исчерпанием эксплуатационного ресурса</i>	128
<i>8.8. Строительство и реконструкция и (или) модернизация насосных станций</i>	128
ГЛАВА 9. Предложения по переводу открытых систем теплоснабжения (горячего водоснабжения) в закрытые системы горячего водоснабжения	129
<i>9.1. Техничко-экономическое обоснование предложений по типам присоединений</i>	129
<i>телопотребляющих установок потребителей (или присоединений абонентских вводов) к</i>	129
<i>тепловым сетям, обеспечивающим перевод потребителей, подключенных к открытой системе</i>	129
<i>теплоснабжения (горячего водоснабжения), на закрытую систему горячего водоснабжения</i>	129
<i>9.2. Выбор и обоснование метода регулирования отпуска тепловой энергии от источников</i>	129
<i>тепловой энергии</i>	129
<i>9.3. Предложения по реконструкции тепловых сетей для обеспечения передачи тепловой энергии</i>	130
<i>при переходе от открытой системы теплоснабжения (горячего водоснабжения) к закрытой</i>	130
<i>системе горячего водоснабжения</i>	130
<i>9.4. Расчет потребности инвестиций для перевода открытой системы теплоснабжения</i>	130
<i>(горячего водоснабжения) в закрытую систему горячего водоснабжения</i>	130
<i>9.5. Оценка целевых показателей эффективности и качества теплоснабжения в открытой</i>	130
<i>системе теплоснабжения (горячего водоснабжения) и закрытой системе горячего</i>	130
<i>водоснабжения</i>	130
<i>9.6. Предложения по источникам инвестиций</i>	131
ГЛАВА 10. Перспективные топливные балансы	132
<i>10.1 Расчеты по каждому источнику тепловой энергии перспективных максимальных часовых и годовых расходов основного вида топлива для зимнего, летнего и переходного периодов, необходимого для обеспечения нормативного функционирования источников тепловой энергии на территории поселения, городского округа</i>	132
<i>10.2 Результаты расчетов по каждому источнику тепловой энергии нормативных запасов топлива</i>	132
<i>10.3 Вид топлива, потребляемый источником тепловой энергии, в том числе с использованием возобновляемых источников энергии и местных видов топлива</i>	132
<i>10.4 Виды топлива (в случае, если топливом является уголь, - вид ископаемого угля в соответствии с Межгосударственным стандартом ГОСТ 25543-2013 "Угли бурые, каменные и антрациты. Классификация по генетическим и технологическим параметрам"), их долю и значение низшей теплоты сгорания топлива, используемые для производства тепловой энергии по каждой системе теплоснабжения</i>	133

<i>10.5 Преобладающий в поселении вид топлива, определяемый по совокупности всех систем теплоснабжения, находящихся в соответствующем поселении.....</i>	<i>133</i>
<i>10.6 Приоритетное направление развития топливного баланса поселения.....</i>	<i>134</i>
ГЛАВА 11. Оценка надежности теплоснабжения	135
<i>11.1 Перспективные показатели надежности, определяемые числом нарушений в подаче тепловой энергии</i>	<i>135</i>
<i>11.2 Перспективных показатели, определяемые приведенной продолжительностью прекращений подачи тепловой энергии.....</i>	<i>136</i>
<i>11.3 Перспективных показателей, определяемые приведенным объемом недоотпуска тепла в результате нарушений в подаче тепловой энергии</i>	<i>136</i>
<i>11.4 Перспективные показатели, определяемые средневзвешенной величиной отклонений температуры теплоносителя, соответствующих отклонениям параметров теплоносителя в результате нарушений в подаче тепловой энергии</i>	<i>137</i>
<i>11.5 Предложения, обеспечивающие надежность систем теплоснабжения.....</i>	<i>137</i>
ГЛАВА 12. Обоснование инвестиций в строительство, реконструкцию и техническое перевооружение	138
<i>12.1 Оценка финансовых потребностей для осуществления строительства, реконструкции и технического перевооружения и (или) источников тепловой энергии и тепловых сетей</i>	<i>138</i>
<i>12.2 Предложения по источникам инвестиций, обеспечивающих финансовые потребности</i>	<i>139</i>
<i>12.3 Расчеты эффективности инвестиций</i>	<i>139</i>
<i>12.4 Расчеты ценовых последствий для потребителей при реализации программ строительства, реконструкции и технического перевооружения систем теплоснабжения</i>	<i>140</i>
ГЛАВА 13. Индикаторы развития систем теплоснабжения поселения	141
ГЛАВА 14. Ценовые (тарифные) последствия	142
<i>14.1 Тарифно-балансовые расчетные модели теплоснабжения потребителей по каждой системе теплоснабжения.....</i>	<i>142</i>
<i>14.2 Тарифно-балансовые расчетные модели теплоснабжения потребителей по каждой единой.....</i>	<i>142</i>
<i>теплоснабжающей организации.....</i>	<i>142</i>
<i>14.3 Результаты оценки ценовых (тарифных) последствий реализации проектов схемы</i>	<i>142</i>
<i>теплоснабжения на основании разработанных тарифно-балансовых моделей</i>	<i>142</i>
ГЛАВА 15. Реестр единых теплоснабжающих организаций	144
<i>15.1 Реестр систем теплоснабжения, содержащий перечень теплоснабжающих организаций,</i>	<i>144</i>
<i>действующих в каждой системе теплоснабжения, расположенных в границах поселения</i>	<i>144</i>
<i>15.2 Реестр единых теплоснабжающих организаций, содержащий перечень систем теплоснабжения, входящих в состав единой теплоснабжающей организации</i>	<i>144</i>
<i>15.3 Основания, в том числе критерии, в соответствии с которыми теплоснабжающей организации присвоен статус единой теплоснабжающей организации.....</i>	<i>144</i>
<i>15.4 Заявки теплоснабжающих организаций, поданные в рамках разработки проекта схемы теплоснабжения (при их наличии), на присвоение статуса единой теплоснабжающей организации</i>	<i>146</i>
<i>15.5 Описание границ зон деятельности единой теплоснабжающей организации (организаций)</i>	<i>147</i>

ГЛАВА 16. Реестр мероприятий схемы теплоснабжения.....	148
<i>16.1 Перечень мероприятий по строительству, реконструкции или техническому перевооружению и (или) модернизации источников тепловой энергии</i>	<i>148</i>
<i>16.2 Перечень мероприятий по строительству, реконструкции и техническому перевооружению и (или) модернизации тепловых сетей и сооружений на них.....</i>	<i>148</i>
<i>16.3 Перечень мероприятий, обеспечивающих переход от открытых систем теплоснабжения (горячего водоснабжения) на закрытые системы горячего водоснабжения.....</i>	<i>148</i>
ГЛАВА 17. Замечания и предложения к проекту схемы теплоснабжения	149
<i>17.1 Перечень всех замечаний и предложений, поступивших при разработке, утверждении и актуализации схемы теплоснабжения</i>	<i>149</i>
<i>17.2 Ответы разработчиков проекта схемы теплоснабжения на замечания и предложения.....</i>	<i>149</i>
<i>17.3 Перечень учтенных замечаний и предложений, а также реестр изменений, внесенных в разделы схемы теплоснабжения и главы обосновывающих материалов к схеме теплоснабжения.....</i>	<i>149</i>
ГЛАВА 18. Сводный том изменений, выполненных в доработанной и (или) актуализированной схеме теплоснабжения	150

ВВЕДЕНИЕ

Пояснительная записка составлена в соответствии с Постановлением Правительства Российской Федерации от 22 февраля 2012 г. № 154 (в редакции Постановления Правительства Российской Федерации от 16 марта 2019 г. №276) «О требованиях к схемам теплоснабжения, порядку их разработки и утверждения», Федеральным законом «О теплоснабжении». Приказом № 190-ФЗ от 27.07.2010 г., методическими рекомендациями по разработке схем теплоснабжения, утвержденными совместным приказом Минэнерго России и Минрегиона России, Федеральным законом от 27.07.2010 № 190-ФЗ (ред. от 03.02.2014) «О теплоснабжении», Правилами организации теплоснабжения в Российской Федерации (утв. постановлением Правительства РФ от 8 августа 2012 г. № 808), актуализированных редакций СНиП 41-02-2003 «Тепловые сети» и СНиП II-35-76 «Котельные установки», Методическими указаниями по расчету уровня и порядку определения показателей надёжности и качества поставляемых товаров и оказываемых услуг для организаций, осуществляющих деятельность по производству и (или) передаче тепловой энергии.

Целью разработки схемы теплоснабжения является удовлетворение спроса на тепловую энергию (мощность) и теплоноситель, обеспечение надежного теплоснабжения наиболее экономичным способом при минимальном воздействии на окружающую среду, экономическое стимулирование развития систем теплоснабжения и внедрения энергосберегающих технологий, улучшение работы систем теплоснабжения.

Основой для разработки схемы теплоснабжения Частоозерского сельсовета до 2032 г., года являются:

– Исходные данные и материалы, полученные от администрации сельсовета, теплоснабжающих организаций, других организаций и ведомств поселения.

При разработке схемы теплоснабжения использовались:

– документы территориального планирования, карты градостроительного зонирования, публичные кадастровые карты и др.;

– данные о техническом состоянии источников тепловой энергии и тепловых сетей, энергопаспорт потребителя администрации Частоозерского сельсовета;

– сведения о режимах потребления и уровне потерь тепловой энергии, предоставленных администрацией Частоозерского сельсовета;

– генеральный план Частоозерского сельсовета;

– схема теплоснабжения Частоозерского сельсовета.

СХЕМА ТЕПЛОСНАБЖЕНИЯ

Раздел 1. Показатели перспективного спроса на тепловую энергию (мощность) и теплоноситель в установленных границах территории поселения

1.1 Площадь строительных фондов и приросты площади строительных фондов по расчетным элементам территориального деления с разделением объектов строительства на многоквартирные дома, жилые дома, общественные здания и производственные здания промышленных предприятий по этапам – на каждый год первого 5-летнего периода и на последующие 5-летние периоды

К перспективному спросу на тепловую мощность и тепловую энергию для теплоснабжения относятся потребности всех объектов капитального строительства в тепловой мощности и тепловой энергии на цели отопления, вентиляции, горячего водоснабжения и технологические нужды.

На территории Частоозерского сельсовета тепловая мощность и тепловая энергия используется исключительно на отопление, ГВС, вентиляция и затраты тепла на технологические нужды не имеются.

Единственным используемым видом теплоносителя является вода, теплоноситель в виде водяного пара не используется.

Предусмотрено новое строительство объектов жилищного фонда. Сведения о реорганизации производств отсутствуют. Капитальные ремонты, снос ветхого жилья и реконструкция объектов не предусмотрены.

Предполагается строительство двух жилых многоквартирных домов с подключением к централизованному источнику тепловой энергии.

На территории сельсовета действует две изолированных системы централизованного теплоснабжения, обеспечивающие тепловой энергией с. Частоозерье.

На территории д. Денисова, д. Казанцево и с. Лиханово централизованное теплоснабжение отсутствует.

Жилищный фонд Частоозерского сельсовета представлен в основном индивидуальными домами.

Зоны действия индивидуального теплоснабжения расположены в с. Частоозерье, д. Денисова, д. Казанцево и с. Лиханово, где преобладает 1-этажная застройка. В качестве источников тепловой энергии в основном используются индивидуальные отопительные печи.

Перечень потребителей централизованного теплоснабжения Частоозерского сельсовета приведен в таблице 1.1.

Районные и групповые тепловые пункты (ЦТП) в системе теплоснабжения не используются.

Циркуляция теплоносителя осуществляется сетевыми насосами. Подпитка теплоносителя осуществляется подпиточными насосами. Все насосы установлены в котельной. Тепловые сети ССП функционируют без повысительных и понизительных насосных станций.

Теплоносителем в системе отопления является вода, расчетные параметры теплоносителя (при температуре наружного воздуха -34°C) $80/60^{\circ}\text{C}$, тепловые сети 2-х трубные.

Температура наружного воздуха для начала и конца отопительного периода принимается равной среднесуточной температуре наружного воздуха $+2,3^{\circ}\text{C}$, а усреднённая расчётная температура внутреннего воздуха жилых и общественных зданий принята равной $+20^{\circ}\text{C}$.

Продолжительность отопительного сезона – 218 суток.

Площади существующих строительных фондов Частоозерского сельсовета приведены в таблице 1.2.

Таблица 1.1 – Список потребителей централизованного отопления Частоозерского сельсовета

№ п/п	Обслуживающая организация	Отапливаемые объекты	Площадь, м ²	Отопление Гкал/час	ГВС Гкал/час
1	2	3	4	5	6
с. Частоозерье					
Котельная № 1					
1.	ООО «УралТек»	Аптека	383,8	0,037	0,0
2.	ООО «УралТек»	Многоквартирный дом	457,0	0,040	0,0
3.	ООО «УралТек»	Помещения в здании - ОФПС Курганской области ФГУП «Почта России»	663,5	0,057	0,0
4.	ООО «УралТек»	Помещения в здании - ООО «ТЕС Оренбург»	460,0	0,043	0,0
5.	ООО «УралТек»	Гараж	265,8	0,029	0,0
6.	ООО «УралТек»	Школа	4 721,9	0,281	0,0
7.	ООО «УралТек»	Жилой дом	37,5	0,005	0,0
8.	ООО «УралТек»	Жилой дом	69,8	0,008	0,0
9.	ООО «УралТек»	Магазин	448,0	0,042	0,0
10.	ООО «УралТек»	Поликлиника	820,2	0,069	0,0
11.	ООО «УралТек»	Жилой дом	58,6	0,007	0,0
12.	ООО «УралТек»	Здание д.сада Родничок	1 566,8	0,116	0,0
13.	ООО «УралТек»	Многоквартирный дом	258,2	0,026	0,0
14.	ООО «УралТек»	Многоквартирный дом	264,0	0,026	0,0
15.	ООО «УралТек»	Помещения в здании – торговый центр	535,2	0,050	0,0
16.	ООО «УралТек»	Помещения в здании – дом детск. творчества	519,3	0,049	0,0
17.	ООО «УралТек»	Здание гончарной мастерской	137,1	0,015	0,0
18.	ООО «УралТек»	Помещения в здании - магазин	108,5	0,013	0,0
19.	ООО «УралТек»	Здание столярного цеха	233,4	0,029	0,0
20.	ООО «УралТек»	Здание магазина	137,1	0,014	0,0
21.	ООО «УралТек»	Здание магазина	52,3	0,006	0,0
22.	ООО «УралТек»	Многоквартирный дом	1 709,1	0,109	0,0
23.	ООО «УралТек»	Гараж	22,4	0,002	0,0
24.	ООО «УралТек»	Гараж	164,8	0,020	0,0
25.	ООО «УралТек»	Здание Администрации района	1 600,0	0,116	0,0
26.	ООО «УралТек»	Здание кинотеатра	776,1	0,098	0,0
27.	ООО «УралТек»	Пошивочная мастерская (вагон)	24,0	0,002	0,0
28.	ООО «УралТек»	Жилой дом	73,0	0,008	0,0
29.	ООО «УралТек»	Жилой дом	79,7	0,009	0,0
30.	ООО «УралТек»	Жилой дом	75,5	0,008	0,0
31.	ООО «УралТек»	Жилой дом	77,7	0,009	0,0
32.	ООО «УралТек»	Прокуратура	109,7	0,012	0,0

Схема теплоснабжения Частоозерского сельсовета Частоозерского района
Курганской области

№ п/п	Обслуживающая организация	Отапливаемые объекты	Площадь, м ²	Отопление Гкал/час	ГВС Гкал/час
1	2	3	4	5	6
33.	ООО «УралТек»	Жилой дом	55,6	0,007	0,0
34.	ООО «УралТек»	Магазин	44,0	0,005	0,0
35.	ООО «УралТек»	Магазин	63,0	0,006	0,0
36.	ООО «УралТек»	Здание пенсионного фонда	87,4	0,010	0,0
37.	ООО «УралТек»	Здание Администрации Частоозерского сельсовета	177,1	0,020	0,0
38.	ООО «УралТек»	Жилой дом	127,0	0,014	0,0
39.	ООО «УралТек»	Жилой дом	75,1	0,008	0,0
40.	ООО «УралТек»	Жилой дом	98,5	0,011	0,0
41.	ООО «УралТек»	Жилой дом	78,4	0,009	0,0
42.	ООО «УралТек»	Жилой дом	73,8	0,080	0,0
43.	ООО «УралТек»	Жилой дом	72,2	0,080	0,0
44.	ООО «УралТек»	Жилой дом	79,2	0,009	0,0
45.	ООО «УралТек»	Жилой дом	80,6	0,009	0,0
46.	ООО «УралТек»	Жилой дом	91,9	0,010	0,0
47.	ООО «УралТек»	Жилой дом	72,8	0,008	0,0
48.	ООО «УралТек»	Жилой дом	102,8	0,011	0,0
49.	ООО «УралТек»	Магазин (вагон)	24,0	0,002	0,0
50.	ООО «УралТек»	Многоквартирный дом	727,9	0,062	0,0
51.	ООО «УралТек»	Жилой дом	89,9	0,010	0,0
52.	ООО «УралТек»	Многоквартирный дом	730,0	0,062	0,0
53.	ООО «УралТек»	Здание библиотеки	157,4	0,172	0,0
54.	ООО «УралТек»	Жилой дом	68,9	0,008	0,0
55.	ООО «УралТек»	Многоквартирный дом	730,6	0,062	0,0
56.	ООО «УралТек»	Жилой дом	72,1	0,008	0,0
57.	ООО «УралТек»	Жилой дом	46,3	0,006	0,0
58.	ООО «УралТек»	Многоквартирный дом	728,2	0,062	0,0
59.	ООО «УралТек»	Жилой дом	51,5	0,007	0,0
60.	ООО «УралТек»	Жилой дом	56,7	0,007	0,0
61.	ООО «УралТек»	Жилой дом	80,6	0,009	0,0
62.	ООО «УралТек»	Жилой дом	88,7	0,010	0,0
63.	ООО «УралТек»	Стационар районной больницы	2 290,2	0,166	0,0
64.	ООО «УралТек»	Хозблок районной больницы	267,8	0,027	0,0
Всего:			24 500,2	2,331	0,0
с. Частоозерье					
Котельная №2					
1.	ООО «УралТек»	Многоквартирный дом	1 884,7	0,133	0,0
2.	ООО «УралТек»	Здание полиции	626,6	0,052	0,0
3.	ООО «УралТек»	Здание гаража	99,7	0,012	0,0
Всего:			2 611,0	0,197	0,0
Всего:			27 111,2	2,528	0,0

Таблица 1.2 – Площадь строительных фондов и приросты площади строительных фондов в расчетном элементе с централизованным источником теплоснабжения котельных Частоозерского сельсовета

Показатель	Площадь строительных фондов								
	Существующая	Перспективная							
Год	2018	2019	2020	2021	2022	2023	2024	2025	2026-2032
1	2	3	4	5	6	7	8	9	10
многоквартирные дома, м ²	5 148	5 148	5 878	5 878	6 608	6 608	6 608	6 608	6 608
многоквартирные дома (прирост), м ²	0	0	730	0	730	0	0	0	0
жилые дома, м ²	3 919,1	3 919,1	3 919,1	3 919,1	3 919,1	3 919,1	3 919,1	3 919,1	3 919,1
жилые дома (прирост), м ²	0	0	0	0	0	0	0	0	0
общественные здания, м ²	17 120,9	17 120,9	17 120,9	17 120,9	17 120,9	17 120,9	17 120,9	17 120,9	17 120,9
общественные здания (прирост), м ²	0	0	0	0	0	0	0	0	0
производственные здания и промышленные предприятия, м ²	923,2	923,2	923,2	923,2	923,2	923,2	923,2	923,2	923,2
производственные здания и промышленные предприятий (прирост), м ²	0	0	0	0	0	0	0	0	0
Всего строительных фондов, м²	27 111,2	27 111,2	27 841,2	27 841,2	28 571,2	28 571,2	28 571,2	28 571,2	28 571,2

1.2 Объемы потребления тепловой энергии (мощности), теплоносителя, теплоносителя с разделением по видам теплоснабжения в каждом расчетном элементе территориального деления на каждом этапе

Объемы потребления тепловой энергии (мощности), теплоносителя в расчетном элементе с централизованным источником теплоснабжения котельных Частоозерского сельсовета приведены в таблице 1.3.

Расход тепловой энергии котельной №1 на отопление в базовом 2018 году составил 8 205,3 Гкал/год.

Расход тепловой энергии котельной №2 на отопление в базовом 2018 году составил 604,5 Гкал/год.

Таблица 1.3 – Объемы потребления тепловой энергии, теплоносителя в расчетном элементе с централизованным источником теплоснабжения Частоозерского сельсовета

Год		2018	2019	2020	2021	2022	2023	2024	2025	2026-2032
Потребление										
1	2	3	4	5	6	7	8	9	10	11
с. Частоозерье										
Котельная №1										
Тепловая энергия (мощности), Гкал/час	отопление	2,331	2,331	2,393	2,393	2,455	2,455	2,455	2,455	2,455
	прирост нагрузки на отопление	0	0	0,062	0	0,062	0	0	0	0
	ГВС	0	0	0	0	0	0	0	0	0
	прирост нагрузки на ГВС	0	0	0	0	0	0	0	0	0
	вентиляция	0	0	0	0	0	0	0	0	0
	прирост нагрузки на вентиляцию	0	0	0	0	0	0	0	0	0
	тепловые потери	0,620	0,620	0,620	0,620	0,620	0,620	0,620	0,620	0,620
Всего		2,951	2,951	3,013	3,013	3,075	3,075	3,075	3,075	3,075
с. Частоозерье										
Котельная №2										
Тепловая энергия (мощности), Гкал/час	отопление	0,197	0,197	0,197	0,197	0,197	0,197	0,197	0,197	0,197
	прирост нагрузки на отопление	0	0	0	0	0	0	0	0	0
	ГВС	0	0	0	0	0	0	0	0	0
	прирост нагрузки на ГВС	0	0	0	0	0	0	0	0	0
	вентиляция	0	0	0	0	0	0	0	0	0
	прирост нагрузки на вентиляцию	0	0	0	0	0	0	0	0	0
	тепловые потери	0,020	0,020	0,020	0,020	0,020	0,020	0,020	0,020	0,020
Всего		0,217	0,217	0,217	0,217	0,217	0,217	0,217	0,217	0,217

1.3 Потребление тепловой энергии (мощности) и теплоносителя объектами, расположенными в производственных зонах, с учетом возможных изменений производственных зон и их перепрофилирования и приросты потребления тепловой энергии (мощности), теплоносителя производственными объектами с разделением по видам теплопотребления и по видам теплоносителя (горячая вода и пар) на каждом этапе

Изменения производственных зон и их перепрофилирование в рассматриваемый период не планируется.

Изменений потребления тепловой энергии и теплоносителя объектами, расположенными в производственных зонах в рассматриваемый период не планируется.

1.4 Существующие и перспективные величины средневзвешенной плотности тепловой нагрузки в каждом расчетном элементе территориального деления, зоне действия каждого источника тепловой энергии, каждой системе теплоснабжения и по поселению

Величины средневзвешенной плотности тепловой нагрузки в каждом расчетном элементе территориального деления, зоне действия каждого источника тепловой энергии по поселению приведены в таблице 1.4.

Таблица 1.4 – Значения средневзвешенной плотности тепловой нагрузки источников тепловой энергии в каждом расчетном элементе Частоозерского сельсовета

Показатель	Средневзвешенная плотность тепловой нагрузки, Гкал/ч/м ² *10 ⁶								
	Сущес- твующая	Перспективная							
Год	2018	2019	2020	2021	2022	2023	2024	2025	2026- 2032
с. Частоозерье									
Котельная №1	0,4706	0,4706	0,4706	0,4706	0,4706	0,4706	0,4706	0,4706	0,4706
Котельная №2	0,0346	0,0346	0,0346	0,0346	0,0346	0,0346	0,0346	0,0346	0,0346
Итого, значение по территории с. Частоозерье	0,5052	0,5052	0,5052	0,5052	0,5052	0,5052	0,5052	0,5052	0,5052
Итого, значение по территории поселения	0,4394	0,4394	0,4394	0,4394	0,4394	0,4394	0,4394	0,4394	0,4394

Источников централизованной тепловой энергии на территории д. Денисова, д. Казанцево и с. Лиханово, не имеется. Значение средневзвешенной плотности тепловой нагрузки принимается равным нулю.

Раздел 2. Существующие и перспективные балансы тепловой мощности источников тепловой энергии и тепловой нагрузки потребителей

2.1 Описание существующих и перспективных зон действия систем теплоснабжения и источников тепловой энергии

Зона действия котельной №1 распространяется на центральную часть поселка. Зона действия источника составляет $\approx 0,428 \text{ км}^2$.

Зона действия котельной №2 распространяется на центрально-восточную часть поселка. Зона действия источника составляет $\approx 0,008 \text{ км}^2$.

Таблица 1.5 – Соотношение общей площади и площади охвата зоны действия с централизованными источниками тепловой энергии

Населенный пункт	Площадь территории, Га	Зона действия с централизованными источниками тепловой энергии, Га	Зона с централизованными источниками тепловой энергии, %
с. Частоозерье	627,1	43,6	6,95
д. Денисова	38,7	0	0
д. Казанцево	27,7	0	0
с. Лиханово	27,6	0	0
Всего	721,1	43,6	6,05



Рисунок 1.1 – Соотношение общей площади и площади охвата системы теплоснабжения Частоозерского сельсовета

2.2 Описание существующих и перспективных зон действия индивидуальных источников тепловой энергии

Зоны действия индивидуального теплоснабжения расположены в с. Частоозерье, д. Денисова, д. Казанцево и с. Лиханово, где преобладает 1 этажная застройка. В качестве источников тепловой энергии в основном используются индивидуальные отопительные печи.

Перспективные территории вышеуказанных зон действия с индивидуальными источниками тепловой энергии остаются неизменными на весь расчетный период.

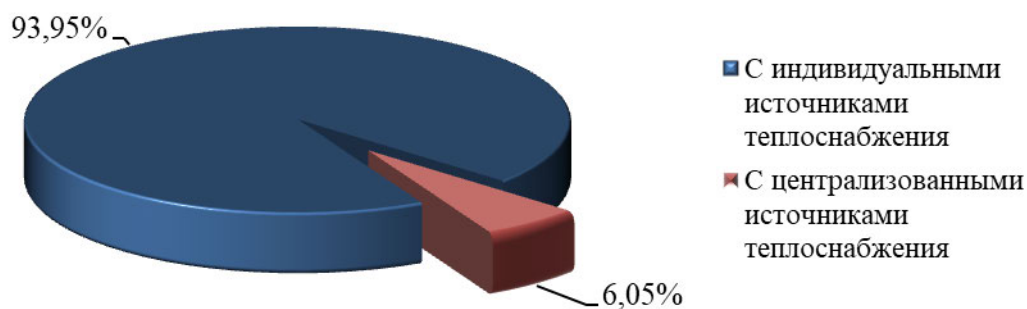
2.3 Существующие и перспективные балансы тепловой мощности и тепловой нагрузки в зонах действия источников тепловой энергии, в том числе работающих на единую тепловую сеть, на каждом этапе

2.3.1 Существующие и перспективные значения установленной тепловой мощности основного оборудования источника (источников) тепловой энергии

Согласно постановления Правительства Российской Федерации от 22 февраля 2012 г. №154 (в редакции постановления Правительства Российской Федерации от 16 марта 2019 г. №276) «О требованиях к схемам теплоснабжения, порядку их разработки и утверждения», установленная мощность источника тепловой энергии – сумма номинальных тепловых мощностей всего принятого по акту ввода в эксплуатацию оборудования, предназначенного для отпуска тепловой энергии потребителям на собственные и хозяйственные нужды.

Существующие и перспективные значения установленной тепловой мощности для котельных Частоозерского сельсовета приведены в таблице 1.6.

Таблица 1.6 – Существующие и перспективные значения установленной тепловой мощности

Источник теплоснабжения	Значения установленной тепловой мощности основного оборудования источника, Гкал/час								
	Существующая	Перспективная							
	2018	2019	2020	2021	2022	2023	2024	2025	2026-2032
Котельная №1	3,440	3,440	3,440	3,440	3,440	3,440	3,440	3,440	3,440
Котельная №2	0,172	0,172	0,172	0,172	0,172	0,172	0,172	0,172	0,172

2.3.2 Существующие и перспективные технические ограничения на использование установленной тепловой мощности и значения располагаемой мощности основного оборудования источников тепловой энергии

Согласно постановления Правительства Российской Федерации от 22 февраля 2012 г. №154 (в редакции Постановления Правительства Российской Федерации от 16 марта 2019 г. №276) «О требованиях к схемам теплоснабжения, порядку их разработки и утверждения», располагаемая мощность источника тепловой энергии – величина, равная установленной мощности источника тепловой энергии за вычетом объемов мощности, не реализуемой по техническим причинам, в том числе по причине снижения тепловой мощности оборудования в результате эксплуатации на продленном техническом ресурсе (снижение параметров пара перед турбиной, отсутствие рециркуляции в пиковых водогрейных котлоагрегатах и др.).

Существующие и перспективные технические ограничения на использование установленной тепловой мощности и значения располагаемой мощности основного оборудования для котельных Частоозерского сельсовета приведены в таблице 1.7.

Таблица 1.7 – Существующие и перспективные технические ограничения на использование установленной тепловой мощности и значения располагаемой мощности основного оборудования

Источник теплоснабжения	Параметр	Существующие	Перспективные							
			Год	2018	2019	2020	2021	2022	2023	2024
1	2	3	4	5	6	7	8	9	10	11
Котельная №1	Объемы мощности, нереализуемые по тех причинам, Гкал/час	0	0	0	0	0	0	0	0	0
	Располагаемая мощность, Гкал/час	3,440	3,440	3,440	3,440	3,440	3,440	3,440	3,440	3,440
Котельная №2	Объемы мощности, нереализуемые по тех причинам, Гкал/час	0	0	0	0	0	0	0	0	0
	Располагаемая мощность, Гкал/час	0,172	0,172	0,172	0,172	0,172	0,172	0,172	0,172	0,172

2.3.3 Существующие и перспективные затраты тепловой мощности на собственные и хозяйственные нужды теплоснабжающей организации в отношении источников тепловой энергии

Существующие и перспективные затраты тепловой мощности на собственные и хозяйственные нужды источников тепловой энергии для котельных Частоозерского сельсовета приведены в таблице 1.8.

Таблица 1.8 – Существующие и перспективные затраты тепловой мощности на собственные и хозяйственные нужды источников тепловой энергии

Источник теплоснабжения	Затраты тепловой мощности на собственные и хозяйственные нужды источников тепловой энергии, Гкал/час								
	Существующая	Перспективная							
		2018	2019	2020	2021	2022	2023	2024	2025
1	2	3	4	5	6	7	8	9	10
Котельная №1	0,008	0,008	0,008	0,008	0,008	0,008	0,008	0,008	0,008
Котельная №2	0,001	0,001	0,001	0,001	0,001	0,001	0,001	0,001	0,001

2.3.4 Значения существующей и перспективной тепловой мощности источников тепловой энергии нетто

Согласно постановления Правительства Российской Федерации от 22 февраля 2012 г. №154 (в редакции Постановления Правительства Российской Федерации от 16 марта 2019 г. №276) «О требованиях к схемам теплоснабжения, порядку их разработки и утверждения», мощность источ-

ника тепловой энергии нетто – величина, равная располагаемой мощности источника тепловой энергии за вычетом тепловой нагрузки на собственные и хозяйственные нужды.

Существующая и перспективная тепловая мощность источников тепловой энергии нетто для котельных Частоозерского сельсовета приведены в таблице 1.9.

Таблица 1.9 – Существующая и перспективная тепловая мощность источников тепловой энергии нетто

Источник тепло-снабжения	Значение тепловой мощности источников тепловой энергии нетто, Гкал/час									
	Существующая	Перспективная								
	2018	2019	2020	2021	2022	2023	2024	2025	2026-2032	
Котельная №1	3,432	3,432	3,432	3,432	3,432	3,432	3,432	3,432	3,432	3,432
Котельная №2	0,171	0,171	0,171	0,171	0,171	0,171	0,171	0,171	0,171	0,171

2.3.5 Значения существующих и перспективных потерь тепловой энергии при ее передаче по тепловым сетям, включая потери тепловой энергии в тепловых сетях теплопередачей через теплоизоляционные конструкции теплопроводов и потери теплоносителя, с указанием затрат теплоносителя на компенсацию этих потерь

Существующие и перспективные потери тепловой энергии при ее передаче по тепловым сетям для котельных Частоозерского сельсовета приведены в таблице 1.10.

Таблица 1.10 – Существующие и перспективные потери тепловой энергии при ее передаче по тепловым сетям

Источник теплоснабжения	Параметр	Сущест-вующие	Перспективные							
		2018	2019	2020	2021	2022	2023	2024	2025	2026-2032
1	2	3	4	5	6	7	8	9	10	11
Котельная №1	Потери тепловой энергии при её передаче по тепловым сетям, Гкал/час	0,620	0,620	0,620	0,620	0,620	0,620	0,620	0,620	0,620
	Потери теплопередачей через теплоизоляционные конструкции теплопроводов, Гкал/ час	0,508	0,508	0,508	0,508	0,508	0,508	0,508	0,508	0,508
	Потери теплоносителя, Гкал/ час	0,112	0,112	0,112	0,112	0,112	0,112	0,112	0,112	0,112
Котельная №2	Потери тепловой энергии при её передаче по тепловым сетям, Гкал/час	0,020	0,020	0,020	0,020	0,020	0,020	0,020	0,020	0,020
	Потери теплопередачей через теплоизоляционные конструкции теплопроводов, Гкал/ час	0,016	0,016	0,016	0,016	0,016	0,016	0,016	0,016	0,016

Источник теплоснабжения	Параметр	Существующие	Перспективные							
			Год	2018	2019	2020	2021	2022	2023	2024
1	2	3	4	5	6	7	8	9	10	11
	редачей через теплоизоляционные конструкции теплопроводов, Гкал/ час									
	Потери теплоносителя, Гкал/ час	0,004	0,004	0,004	0,004	0,004	0,004	0,004	0,004	0,004

2.3.6 Затраты существующей и перспективной тепловой мощности на хозяйственные нужды теплоснабжающей (теплосетевой) организации в отношении тепловых сетей

Затраты существующей и перспективной тепловой мощности на хозяйственные нужды тепловых сетей для котельных Частоозерского сельсовета приведены в таблице 1.11.

Таблица 1.11 – Затраты существующей и перспективной тепловой мощности на хозяйственные нужды тепловых сетей

Источник теплоснабжения	Значение затрат тепловой мощности на хозяйственные нужды тепловых сетей, Гкал/час								
	Существующая	Перспективная							
		2018	2019	2020	2021	2022	2023	2024	2025
1	2	3	4	5	6	7	8	9	10
Котельная №1	0,00	0,00	0,00	0,00	0,00	0,00	0,00	0,00	0,00
Котельная №2	0,00	0,00	0,00	0,00	0,00	0,00	0,00	0,00	0,00

2.3.7 Значения существующей и перспективной резервной тепловой мощности источников теплоснабжения, в том числе источников тепловой энергии, принадлежащих потребителям, и источников тепловой энергии теплоснабжающих организаций, с выделением аварийного резерва и резерва по договорам на поддержание резервной тепловой мощности

Согласно Федеральному закону от 27.07.2010 № 190-ФЗ «О теплоснабжении», резервная тепловая мощность – тепловая мощность источников тепловой энергии и тепловых сетей, необходимая для обеспечения тепловой нагрузки теплопотребляющих установок, входящих в систему теплоснабжения, но не потребляющих тепловой энергии, теплоносителя.

Значения существующей и перспективной резервной тепловой мощности источников теплоснабжения для котельных Частоозерского сельсовета приведены в таблице 1.12.

Таблица 1.12 – Значения существующей и перспективной резервной тепловой мощности источников теплоснабжения

Источник тепло-снабжения	Значения существующей и перспективной резервной тепловой мощности источников теплоснабжения, Гкал/час								
	Существующая	Перспективная							
		2018	2019	2020	2021	2022	2023	2024	2025
Котельная №1	0,481	0,481	0,419	0,419	0,357	0,357	0,357	0,357	0,357
Котельная №2	-0,046	-0,046	-0,046	-0,046	-0,046	-0,046	-0,046	-0,046	-0,046

В котельной №2 наблюдается дефицит мощности, что приводит к недоотпуску тепловой энергии до потребителей. Требуется техническая модификация котельной, для увеличения установленной тепловой мощности.

2.3.8 Значения существующей и перспективной тепловой нагрузки потребителей, устанавливаемые с учетом расчетной тепловой нагрузки

Значения существующей и перспективной тепловой нагрузки потребителей, устанавливаемые по договорам теплоснабжения поставщиками тепловой энергии в Частоозерское сельсовет и потребителями Частоозерского сельсовета представлены в таблице 1.13.

Таблица 1.13 – Значения существующей и перспективной тепловой нагрузки потребителей, устанавливаемые по договорам теплоснабжения Частоозерского сельсовета

Год	2018	2019	2020	2021	2022	2023	2024	2025	2026-2032
Котельная №1									
Тепловая нагрузка потребителей, Гкал/час	2,331	2,331	2,393	2,393	2,455	2,455	2,455	2,455	2,455
Котельная №2									
Тепловая нагрузка потребителей, Гкал/час	0,197	0,197	0,197	0,197	0,197	0,197	0,197	0,197	0,197

Существующие договоры не включают затраты потребителей на поддержание резервной тепловой мощности. Долгосрочные договоры теплоснабжения, в соответствии с которыми цена определяется по соглашению сторон, и долгосрочные договоры, в отношении которых установлен долгосрочный тариф, отсутствуют.

2.4 Перспективные балансы тепловой мощности источников тепловой энергии и тепловой нагрузки потребителей в случае, если зона действия источника тепловой энергии расположена в границах двух или более поселений, с указанием величины тепловой нагрузки для потребителей каждого поселения

Источников тепловой энергии, зоны действия которых расположены в границах двух или более поселений, на территории Частоозерского сельсовета не имеется.

2.5 Радиус эффективного теплоснабжения, определяемый в соответствии с методическими указаниями по разработке схем теплоснабжения

В соответствии с ФЗ №190 «О теплоснабжении», под радиусом эффективного теплоснабжения понимается максимальное расстояние от теплотребляющей установки до ближайшего источника тепловой энергии в системе теплоснабжения, при превышении которого подключение теплотребляющей установки к данной системе теплоснабжения нецелесообразно по причине увеличения совокупных расходов в системе теплоснабжения.

Расширение зоны теплоснабжения с увеличением радиуса действия источника тепловой энергии приводит к возрастанию затрат на производство и транспорт тепловой энергии. С другой стороны подключение дополнительной тепловой нагрузки приводит к увеличению доходов от дополнительного объема ее реализации. При этом радиусом эффективного теплоснабжения является то расстояние, при котором вероятный рост доходов от дополнительной реализации тепловой энергии, компенсирует (равен по величине) возрастанию расходов при подключении удаленного потребителя.

Эффективный радиус теплоснабжения рассчитывается из условия минимизации «удельных стоимостей сооружения тепловых сетей и источника».

Радиус эффективного теплоснабжения источников тепловой энергии для зоны действия каждого источника тепловой энергии приведены в таблице 1.14.

Таблица 1.14 – Результаты расчета радиуса теплоснабжения для котельных Частоозерского сельсовета

Источник тепловой энергии	Котельная №1	Котельная №2
1	2	3
Площадь зоны действия источника, км ²	0,428	0,008
Количество абонентов, шт.	64	3
Среднее количество абонентов на единицу площади, 1/км ²	149,53	375,00
Материальная характеристика тепловой сети, м ²	744,22	45,60
Расчётная стоимость тепловой сети, млн. руб.	3,302	0,320
Всего стоимость ТС с учётом 30% надбавки на запорно-регулирующую аппаратуру + проект, млн. руб.	5,283	0,520
Удельная стоимость материальной характеристики, руб./м ²	14 198,43	22 596,49
Суммарная присоединённая нагрузка, Гкал/ч	2,331	0,197
Тепловая плотность зоны действия источника, Гкал/ч-км ²	5,45	24,63
Расчётный перепад температур теплоносителя, °С	25	25
Длина ТС от источника до самого удалённого потребителя, км	0,84	0,3

Источник тепловой энергии	Котельная №1	Котельная №2
1	2	3
Радиус эффективного теплоснабжения, км	0,91	0,30

В соответствие с таблицей 1.14, все потребители сельсовета попадают в зону радиуса эффективного теплоснабжения. Значение эффективного радиуса теплоснабжения для котельной №2 максимально допустимое, что вызвано, отсутствием резерва мощности у котельной.

Раздел 3. Существующие и перспективные балансы теплоносителя

3.1 Перспективные балансы производительности водоподготовительных установок и максимального потребления теплоносителя теплопотребляющими установками потребителей

Прогноз производительности водоподготовительных установок и максимального потребления теплоносителя для систем теплоснабжения Частоозерского сельсовета выполнен на основании перспективного плана развития системы теплоснабжения потребителей, изложенного в Разделе 1.

В соответствии с рекомендациями СП 124.13330.2012 «Тепловые сети» (п.6.16), объём воды в системах теплоснабжения при отсутствии данных по фактическим объемам воды допускается принимать равным 65 м³ на 1 МВт расчетной тепловой нагрузки при закрытой системе теплоснабжения, 70 м³ на 1 МВт - при открытой системе и 30 м³ на 1 МВт средней нагрузки – при отдельных сетях горячего водоснабжения.

В закрытых системах теплоснабжения расчётный часовой расход воды для определения производительности водоподготовки равен 0,25% фактического объема воды в трубопроводах тепловых сетей и присоединенных к ним системах теплопотребления. Аварийный расход на компенсацию утечек принимается в размере 2% от объёма воды в системе теплоснабжения.

Перспективные балансы производительности водоподготовительных установок и максимального потребления теплоносителя представлены в таблице 1.15.

Таблица 1.15 – Перспективные балансы теплоносителя котельных Частоозерского сельсовета

Величина	Год									
	2018	2019	2020	2021	2022	2023	2024	2025	2026-2032	
1	2	3	4	5	6	7	8	9	10	
Котельная №1										
производительность водоподготовительных установок, м ³ /ч	-	-	1,00	1,00	1,00	1,00	1,00	1,00	1,00	1,00
потребление теплоносителя, м ³ /ч	0,036	0,036	0,036	0,036	0,036	0,036	0,036	0,036	0,036	0,036
максимальное потребление теплоносителя теплопотребляющими установками потребителей, м ³ /ч	-	-	-	-	-	-	-	-	-	-
Котельная №2										
производительность водоподготовительных установок, м ³ /ч	-	0,5	0,5	0,5	0,5	0,5	0,5	0,5	0,5	0,5
потребление теплоносителя, м ³ /ч	0,002	0,002	0,002	0,002	0,002	0,002	0,002	0,002	0,002	0,002
максимальное потребление теплоносителя теплопотребляющими установками потребителей, м ³ /ч	-	-	-	-	-	-	-	-	-	-

Динамика производительности водоподготовительных установок и максимального потребления теплоносителя получена на основании прогноза объёмов потребления тепловой энергии абонентами Частоозерского сельсовета на период с 2018 до 2032 г.

Водоподготовительные установки в котельных Частоозерского сельсовета отсутствуют, требуется установка устройств химводоподготовки.

3.2 Перспективные балансы производительности водоподготовительных установок источников тепловой энергии для компенсации потерь теплоносителя в аварийных режимах работы систем теплоснабжения

Перспективные балансы производительности водоподготовительных установок в аварийных режимах работы представлены в таблице 1.16.

Таблица 1.16 – Перспективные балансы производительности водоподготовительных установок котельных Частоозерского сельсовета

Величина	Год	2018	2019	2020	2021	2022	2023	2024	2025	2026-2032
	1	2	3	4	5	6	7	8	9	10
Котельная №1										
производительность водоподготовительных установок в аварийных режимах работы, м ³ /ч		0,291	0,291	0,291	0,291	0,291	0,291	0,291	0,291	0,291
Котельная №2										
производительность водоподготовительных установок в аварийных режимах работы, м ³ /ч		0,015	0,015	0,015	0,015	0,015	0,015	0,015	0,015	0,015

Динамика производительности водоподготовительных установок и максимального потребления теплоносителя получена на основании прогноза объемов потребления тепловой энергии абонентами Частоозерского сельсовета на период с 2018 до 2032 г.

Раздел 4. Основные положения мастер-плана развития систем теплоснабжения поселения

Мастер-план схемы теплоснабжения выполняется в соответствии с Требованиям к схемам теплоснабжения (Постановление правительства Российской Федерации № 154 от 22 февраля 2012 года). Варианты мастер-плана формируют базу для разработки проектных предложений по новому строительству и реконструкции тепловых сетей для различных вариантов состава энергоисточников, обеспечивающих перспективные балансы спроса на тепловую мощность. Мастер-план схемы теплоснабжения предназначен для описания и обоснования отбора нескольких вариантов ее реализации, из которых будет выбран рекомендуемый вариант.

4.1 Описание сценариев развития теплоснабжения поселения

Возможным сценарием развития теплоснабжения поселения является модернизация существующих котельных и тепловых сетей.

4.2 Обоснование выбора приоритетного сценария развития теплоснабжения поселения

Строительство новых источников тепловой энергии не требуется в связи с преобладающей индивидуальной застройкой Частоозерского сельсовета. Отсутствием спроса централизованного теплоснабжения среди населения.

Раздел 5. Предложения по строительству, реконструкции и техническому перевооружению и (или) модернизации источников тепловой энергии

5.1 Предложения по строительству источников тепловой энергии, обеспечивающих перспективную тепловую нагрузку на осваиваемых территориях поселения, для которых отсутствует возможность и (или) целесообразность передачи тепловой энергии от существующих или реконструируемых источников тепловой энергии, обоснованная расчетами ценовых (тарифных) последствий для потребителей (в ценовых зонах теплоснабжения - обоснованная расчетами ценовых (тарифных) последствий для потребителей, если реализацию товаров в сфере теплоснабжения с использованием такого источника тепловой энергии планируется осуществлять по регулируемым ценам (тарифам), и (или) обоснованная анализом индикаторов развития системы теплоснабжения поселения, если реализация товаров в сфере теплоснабжения с использованием такого источника тепловой энергии будет осуществляться по ценам, определяемым по соглашению сторон договора поставки тепловой энергии (мощности) и (или) теплоносителя) и радиуса эффективного теплоснабжения

На сегодняшний день на территории Частоозерского сельсовета функционирует две закрытых системы централизованного теплоснабжения, для которых в качестве теплоносителя используется вода.

От существующих котельных проложены двухтрубные (подающий и обратный трубопровод) закрытые тупиковые сети без резервирования.

Перспективная тепловая нагрузка на осваиваемых территориях Частоозерского сельсовета согласно расчету радиусов эффективного теплоснабжения не может быть компенсирована существующими централизованными котельными. Требуется увеличение тепловой мощности котельной №2.

Возобновляемые источники энергии возводиться не будут.

5.2 Предложения по реконструкции источников тепловой энергии, обеспечивающих перспективную тепловую нагрузку в существующих и расширяемых зонах действия источников тепловой энергии

Перспективная тепловая нагрузка в зоне действия котельных Частоозерского сельсовета – не предусмотрена. Реконструкции котельных на расчетный период не требуется.

5.3 Предложения по техническому перевооружению и (или) модернизацию источников тепловой энергии с целью повышения эффективности работы систем теплоснабжения

Существующие источники тепловой энергии котельных Частоозерского сельсовета находятся в удовлетворительном состоянии.

5.4 Графики совместной работы источников тепловой энергии, функционирующих в режиме комбинированной выработки электрической и тепловой энергии и котельных

Источники тепловой энергии, функционирующие в режиме комбинированной выработки электрической и тепловой энергии, котельные, работающие совместно на единую тепловую сеть отсутствуют.

5.5 Меры по выводу из эксплуатации, консервации и демонтажу избыточных источников тепловой энергии, а также источников тепловой энергии, выработавших нормативный срок службы, в случае если продление срока службы технически невозможно или экономически нецелесообразно

Меры по выводу из эксплуатации, консервации и демонтажу избыточных источников тепловой энергии, а также источников тепловой энергии не предусмотрены.

5.6 Меры по переоборудованию котельных в источники комбинированной выработки электрической и тепловой энергии для каждого этапа

Меры по переоборудованию котельных в источники комбинированной выработки электрической и тепловой энергии на расчетный период не требуется. Собственные нужды (электрическое потребление) котельных компенсируются существующим электроснабжением. Оборудование, позволяющее осуществлять комбинированную выработку электрической энергии, будет крайне нерентабельно. Основной потребитель тепла – муниципалитет – не имеет средств на единовременные затраты по реализации когенерации.

5.7 Меры по переводу котельной, размещенных в существующих и расширяемых зонах действия источников комбинированной выработки тепловой и электрической энергии, в пиковый режим работы для каждого этапа, в том числе график перевода, либо по выводу их из эксплуатации

Зоны действия источников комбинированной выработки тепловой и электрической энергии на территории Частоозерского сельсовета отсутствуют.

5.8 Оптимальный температурный график отпуска тепловой энергии для каждого источника тепловой энергии или группы источников в системе теплоснабжения, работающей на общую тепловую сеть, устанавливаемый для каждого этапа, и оценку затрат при необходимости его изменения

Оптимальный температурный график системы теплоснабжения для каждого источника тепловой энергии остается прежним на расчетный период до 2032 г. с температурным режимом 80-60 °С. Необходимость его изменения отсутствует. Групп источников в системе теплоснабжения, работающих на общую тепловую сеть, не имеется. Оптимальный температурный график отпуска тепловой энергии для котельных Частоозерского сельсовета, приведённые на диаграммах рисунков 1.2-1.3, сохранится на всех этапах расчетного периода.



Рисунок 1.2 – Оптимальный температурный график отпуски тепловой энергии для котельной №1 Частоозерского сельсовета



Рисунок 1.3 – Оптимальный температурный график отпуски тепловой энергии для котельной №2 Частоозерского сельсовета

Таблица 1.17 – Расчет отпуска тепловой энергии для котельных Частоозерского сельсовета в течение года при температурном графике 80-60 °С

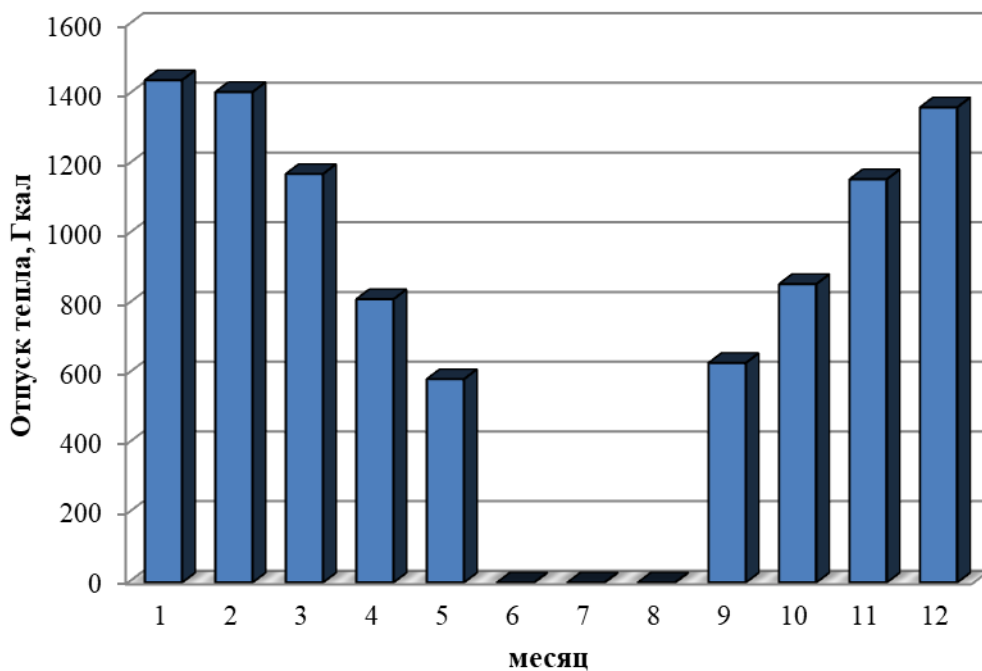
Параметр	Значение в течение года											
	1	2	3	4	5	6	7	8	9	10	11	12
Месяц	2	3	4	5	6	7	8	9	10	11	12	13
Среднемесячная и годовая температура воздуха, °С	-16,3	-15	-6,9	4,6	12,5	17,8	19,6	16,7	10,8	3,2	-6,4	-13,4
Температура воды, подаваемой в отопительную систему, °С	79,18	77,76	68,48	54,07	43,31	0,00	0,00	0,00	45,69	55,90	67,88	75,99
Температура сетевой воды в обратном трубопроводе, °С	59,58	58,63	52,55	43,02	35,38	0,00	0,00	0,00	37,13	44,26	52,16	57,46
Разница температур, °С	19,60	19,13	15,93	11,05	7,93	0,00	0,00	0,00	8,56	11,64	15,73	18,53
Отпуск тепла котельной №1	1440,86	1406,43	1171,53	812,20	583,05	0,00	0,00	0,00	629,41	855,50	1156,17	1362,61
Отпуск тепла котельной №2	106,15	103,61	86,31	59,84	42,95	0,00	0,00	0,00	46,37	63,03	85,18	100,39

5.9 Предложения по перспективной установленной тепловой мощности каждого источника тепловой энергии с учетом аварийного и перспективного резерва тепловой мощности с предложениями по утверждению срока ввода в эксплуатацию новых мощностей

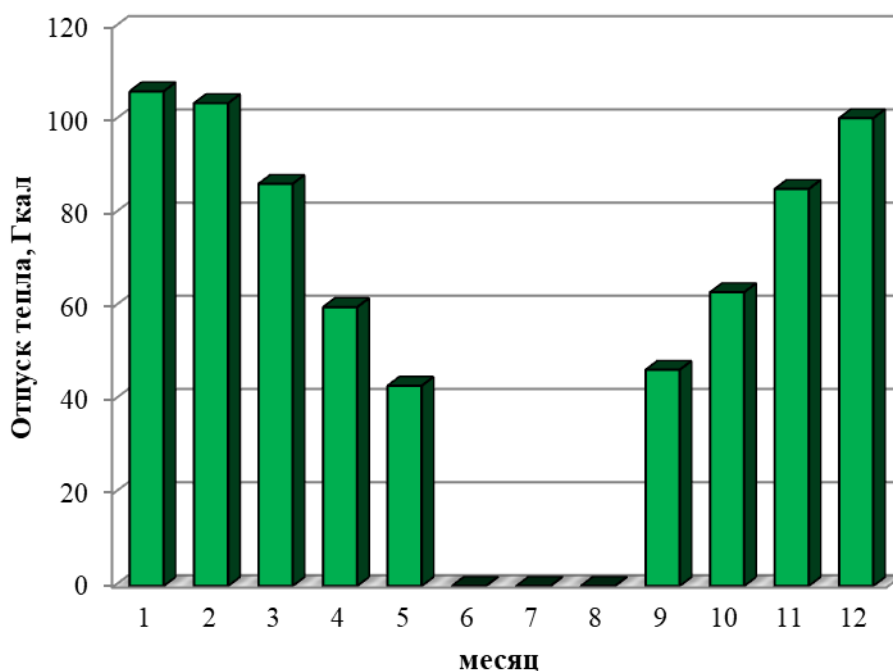
Требуется увеличение тепловой мощности котельной №2. Увеличение тепловой мощности, можно достичь установкой дополнительного основного котла, с вводом в эксплуатацию в 2019 году.

5.10 Предложения по вводу новых и реконструкции существующих источников тепловой энергии с использованием возобновляемых источников энергии, а также местных видов топлива

Ввода и реконструкции существующих источников тепловой энергии не планируется. На территории Частоозерского сельсовета нет источников тепловой энергии с использованием возобновляемых источников энергии.

Раздел 6. Предложения по строительству, реконструкции и (или) модернизации тепловых сетей

6.1 Предложения по строительству, реконструкции и (или) модернизации тепловых сетей, обеспечивающих перераспределение тепловой нагрузки из зон с дефицитом располагаемой тепловой мощности источников тепловой энергии в зоны с резервом располагаемой тепловой мощности источников тепловой энергии (использование существующих резервов)

Строительство и реконструкция тепловых сетей, обеспечивающих перераспределение тепловой нагрузки, не требуется.

6.2 Предложения по строительству, реконструкции и (или) модернизации тепловых сетей для обеспечения перспективных приростов тепловой нагрузки в осваиваемых районах поселения под жилищную, комплексную или производственную застройку

Перспективные приросты тепловой нагрузки в осваиваемых районах поселения не предполагаются на расчетный период до 2032 г.

Строительство и реконструкция тепловых сетей под комплексную или производственную застройку не требуется.

6.3 Предложения по строительству, реконструкции и (или) модернизации тепловых сетей в целях обеспечения условий, при наличии которых существует возможность поставок тепловой энергии потребителям от различных источников тепловой энергии при сохранении надежности теплоснабжения

Возможность поставок тепловой энергии потребителям от различных источников тепловой энергии отсутствует. Строительство и реконструкция тепловых сетей для обеспечения этих мероприятий не требуется.

6.4 Предложения по строительству, реконструкции и (или) модернизации тепловых сетей для повышения эффективности функционирования системы теплоснабжения, в том числе за счет перевода котельной в пиковый режим работы или ликвидации котельной

Согласно ФЗ № 190 «О теплоснабжении», пиковый режим работы источника тепловой энергии – режим работы источника тепловой энергии с переменной мощностью для обеспечения изменяющегося уровня потребления тепловой энергии, теплоносителя потребителям. Перевод котельных в пиковый режим работы не предполагается на расчетный период до 2032 г. Ликвидация существующих котельных на основаниях, изложенных в п. 5.5, не предполагается. Планируется реконструкция тепловых сетей, с применением энергоэффективной тепловой изоляции, по мере производственной необходимости, в связи исчерпанием нормативного срока эксплуатации трубопроводов.

6.5 Предложения по строительству, реконструкции и (или) модернизации тепловых сетей для обеспечения нормативной надежности и безопасности теплоснабжения, определяемых в соответствии с методическими указаниями по расчету уровня надежности и качества поставляемых товаров, оказываемых услуг для организаций, осуществляющих деятельность по производству и (или) передаче тепловой энергии, утвержденными уполномоченным Правительством Российской Федерации федеральным органом исполнительной власти

Уровень надёжности поставляемых товаров и оказываемых услуг регулируемой организацией определяется исходя из числа возникающих в результате нарушений, аварий, инцидентов на объектах данной регулируемой организации: перерывов, прекращений, ограничений в подаче тепловой энергии в точках присоединения теплопотребляющих установок и (или) тепловых сетей потребителя товаров и услуг к коллекторам или тепловым сетям указанной регулируемой организации, сопровождаемых зафиксированным приборами учета теплоносителя или тепловой энергии прекращением подачи теплоносителя или подачи тепловой энергии на теплопотребляющие установки.

Строительство новых тепловых сетей для обеспечения нормативной надежности и безопасности теплоснабжения не требуется, существующая длина не превышает предельно допустимую длину нерезервированных участков тупиковых теплопроводов, диаметры существующих теплопроводов для обеспечения резервной подачи теплоты потребителям при отказах достаточны. Потребители тепловой энергии относятся ко второй категории, при которой допускается снижение температуры в отапливаемых помещениях на период ликвидации аварии, но не более 54 ч, до 12 °С.

6.6 Предложения по реконструкции тепловых сетей в целях обеспечения гидравлических режимов, обеспечивающих качество горячей воды в открытых системах теплоснабжения (горячего водоснабжения)

Открытые схемы теплоснабжения на территории Частоозерского сельсовета отсутствуют. Мероприятия по реконструкции тепловых сетей в целях обеспечения гидравлических режимов, обеспечивающих качество горячей воды в открытых системах теплоснабжения, не требуется.

Раздел 7. Предложения по переводу открытых систем теплоснабжения (горячего водоснабжения) в закрытые системы горячего водоснабжения

7.1 Предложения по переводу существующих открытых систем теплоснабжения (горячего водоснабжения) в закрытые системы горячего водоснабжения, для осуществления которого необходимо строительство индивидуальных и (или) центральных тепловых пунктов при наличии у потребителей внутридомовых систем горячего водоснабжения

Открытые схемы теплоснабжения на территории Частоозерского сельсовета отсутствуют. Мероприятия по реконструкции тепловых сетей в целях обеспечения гидравлических режимов, обеспечивающих качество горячей воды в открытых системах теплоснабжения, не требуются.

Внутридомовые системы горячего водоснабжения у потребителей тепловой энергии отсутствуют.

Строительство индивидуальных и (или) центральных тепловых пунктов не требуется.

7.2 Предложения по переводу существующих открытых систем теплоснабжения (горячего водоснабжения) в закрытые системы горячего водоснабжения, для осуществления которого отсутствует необходимость строительства индивидуальных и (или) центральных тепловых пунктов по причине отсутствия у потребителей внутридомовых систем горячего водоснабжения

Открытые системы теплоснабжения (горячего водоснабжения) на территории Частоозерского сельсовета отсутствуют. Мероприятия по переводу открытых систем теплоснабжения (горячего водоснабжения) в закрытые системы горячего водоснабжения не требуется. Необходимость строительства индивидуальных и (или) центральных тепловых пунктов отсутствует.

Раздел 8. Перспективные топливные балансы

8.1 Перспективные топливные балансы для каждого источника тепловой энергии по видам основного, резервного и аварийного топлива на каждом этапе

Расчёты перспективных максимальных часовых и годовых расходов топлива для зимнего, летнего и переходного периодов выполнены на основании данных о среднемесячной температуре наружного воздуха, суммарной присоединённой тепловой нагрузке, фактических годовых расходах тепловой энергии и удельных расходах условного топлива по каждому источнику тепловой энергии.

Основным видом топлива для источников централизованного теплоснабжения в поселении является уголь.

На расчетный период виды топлива остаются неизменными.

Перспективные топливные балансы для источника тепловой энергии, расположенного в границах поселения по видам основного топлива на каждом этапе приведены в таблице 1.18.

Таблица 1.18 – Перспективные топливные балансы источников тепловой энергии Частоозерского сельсовета

Источник тепловой энергии	Вид топлива	Этап (год)								
		2018	2019	2020	2021	2022	2023	2024	2025	2026-2032
Котельная №1	основное (уголь), т	2 172	2 172	2 283	2 283	2 283	2 283	2 283	2 283	11 415
Котельная №2	основное (уголь), т	207	358	358	358	358	358	358	358	1 790

Расчёты перспективных годовых расходов топлива выполнены на основании прогноза объёмов потребления тепловой энергии абонентами на период с 2019 до 2032 г.

8.2 Потребляемые источником тепловой энергии виды топлива, включая местные виды топлива, а также используемые возобновляемые источники энергии

Основным видом топлива для всех действующих котельных Частоозерского сельсовета является уголь.

Резервным и аварийным видом топлива для всех действующих котельных Частоозерского сельсовета является дрова и торфобрикеты.

Индивидуальные источники тепловой энергии в частных жилых домах в качестве топлива используют природный газ, уголь и дрова.

Существующие источники тепловой энергии Частоозерского сельсовета не используют местные виды топлива в качестве основного в связи с низким КПД и высокой себестоимостью.

Возобновляемые источники энергии в поселении отсутствуют.

8.3 Виды топлива (в случае, если топливом является уголь, - вид ископаемого угля в соответствии с Межгосударственным стандартом ГОСТ 25543-2013 "Угли бурые, каменные и антрациты. Классификация по генетическим и технологическим параметрам"), их долю и значение низшей теплоты сгорания топлива, используемые для производства тепловой энергии по каждой системе теплоснабжения

Для котельных Частоозерского сельсовета основным топливом является уголь, резервным и аварийным дрова. Низшая теплота сгорания топлива и его доля в производстве тепловой энергии по каждой системе теплоснабжения указаны в таблице 1.19

Таблица 1.19 – Виды топлива, используемые для производства тепловой энергии

Наименование источника	Вид топлива	Показатель	Значение	Размерность
1	2	3	4	5
Котельная №1	Уголь	Низшая теплота сгорания топлива Q	27,00	МДж/кг
		Доля топлива, в выработке тепловой энергии	100	%
	Дрова	Низшая теплота сгорания топлива Q	1800-4200	ккал/кг
		Доля топлива, в выработке тепловой энергии	0	%
Котельная №2	Уголь	Низшая теплота сгорания топлива Q	27,00	МДж/кг
		Доля топлива, в выработке тепловой энергии	100	%
	Дрова	Низшая теплота сгорания топлива Q	1800-4200	ккал/кг
		Доля топлива, в выработке тепловой энергии	0	%

8.4 Преобладающий в поселении вид топлива, определяемый по совокупности всех систем теплоснабжения, находящихся в соответствующем поселении

По совокупности всех систем теплоснабжения Частоозерского сельсовета, для источников централизованного теплоснабжения поселения преобладающим видом топлива в поселении является уголь. В совокупности всех систем теплоснабжения, доля тепловой энергии выработанной при сжигании угля составляет 100%

8.5 Приоритетное направление развития топливного баланса поселения

Приоритетным направлением развития топливного баланса поселения в Частоозерском сельсовете является полная газификация территории поселения с переходом всех источников тепловой энергии на природный газ.

Раздел 9. Инвестиции в строительство, реконструкцию и техническое перевооружение и (или) модернизацию

9.1 Предложения по величине необходимых инвестиций в строительство, реконструкцию, техническое перевооружение и (или) модернизацию источников тепловой энергии на каждом этапе

Котельная №1 имеет 2 новых котла, и резервную мощность, которая обеспечивает тепловой мощностью перспективный прирост площади строительного фонда от нового строительства. На расчётный период инвестиций на техническое перевооружение котельной №1 не требуется.

Котельная №2 имеет 1 новый котел, мощность которого недостаточна для обеспечения тепловой мощностью существующих зданий. Имеется дефицит тепловой мощности. Предлагается увеличение тепловой мощности путем установки дополнительного котла в здании котельной №2.

Так же требуется установка устройств химводоподготовки.

Величина необходимых инвестиций приведена в разделе «Обосновывающие материалы к схеме теплоснабжения» п. 12.1.

9.2 Предложения по величине необходимых инвестиций в строительство, реконструкцию, техническое перевооружение и (или) модернизацию тепловых сетей, насосных станций и тепловых пунктов на каждом этапе

Инвестиции в строительство, реконструкцию и техническое перевооружение насосных станций и тепловых пунктов на расчетный период до 2032 г. не требуются.

В связи с износом участков тепловых сетей, необходимо провести реконструкцию тепловых сетей по мере производственной необходимости с применением энергоэффективной теплоизоляции.

Величина необходимых инвестиций приведена в разделе «Обосновывающие материалы к схеме теплоснабжения» п. 12.1.

9.3 Предложения по величине инвестиций в строительство, реконструкцию, техническое перевооружение и (или) модернизацию в связи с изменениями температурного графика и гидравлического режима работы системы теплоснабжения

Изменений температурного графика и гидравлического режима работы системы теплоснабжения не предполагается на расчетный период до 2032 г. Инвестиции в строительство, реконструкцию и техническое перевооружение на указанные мероприятия не требуются.

9.4 Предложения по величине необходимых инвестиций для перевода открытой системы теплоснабжения (горячего водоснабжения) в закрытую систему горячего водоснабжения на каждом этапе

Открытые схемы теплоснабжения на территории Частоозерского сельсовета отсутствуют. Мероприятия по реконструкции тепловых сетей в целях обеспечения гидравлических режимов, обеспечивающих качество горячей воды в открытых системах теплоснабжения, не требуется.

9.5 Оценка эффективности инвестиций по отдельным предложениям

Экономический эффект мероприятий по реконструкции тепловых сетей достигается за счет сокращения аварий – издержек на их ликвидацию, снижения потерь теплоносителя и потребления энергии котельных.

9.6 Величина фактически осуществленных инвестиций в строительство, реконструкцию, техническое перевооружение и (или) модернизацию объектов теплоснабжения за базовый период и базовый период актуализации

Во всех котельных в 2018 году установлены современные котлы.

9.7 Предложения по развитию системы диспетчерского контроля потребляемой тепловой энергии

В Частоозерском сельсовете отсутствует система диспетчерского контроля и управления.

Внедрение системы диспетчерского контроля на котельной включает в себя установку устройства сбора и передачи данных (УСПД) с существующих приборов учета и оборудования по интерфейсу RS-232/485. Прием данных от УСПД осуществляется телекоммуникационными модулями на основе GSM или Ethernet модемов. Для опроса с заданной периодичностью и отображения на мониторе диспетчера текущего состояния объектов (показания приборов учета и др.) в виде мнемосхем используется специализированное программное обеспечение, которое будет установлено на сервере диспетчерского пункта. В качестве программного обеспечения для диспетчеризации теплотехнических параметров рекомендуется использовать АСДУ Поли-ТЭР (ООО ИВК «Политех-Автоматика», г. Курганск).

В случае отсутствия необходимого оборудования или несовместимости существующих приборов с внедренной системой диспетчерского контроля затраты на реализацию мероприятия могут составить до 750 тыс. руб. с учетом СМР по прокладке кабельной продукции, монтажу модулей и пуско-наладочных работ.

Раздел 10. Решение о присвоении статуса единой теплоснабжающей организации (организациям)

10.1 Решение о присвоении статуса единой теплоснабжающей организации (организациям)

Понятие «Единая теплоснабжающая организация» введено Федеральным законом от 27.07.2010г. №190 «О теплоснабжении».

В соответствии со ст.2 ФЗ-190, единая теплоснабжающая организация (ЕТО) определяется в схеме теплоснабжения. В отношении городов с численностью менее пятисот тысяч человек решение об установлении организации в качестве ЕТО принимает, в соответствии с ч.6 ст.6 ФЗ -190 «О теплоснабжении», орган местного самоуправления поселения.

В случае если на территории поселения существуют несколько систем теплоснабжения, уполномоченные органы вправе:

– определить ЕТО (организации) в каждой из систем теплоснабжения, расположенных в границах поселения определить на несколько систем теплоснабжения ЕТО.

10.2 Реестр зон деятельности единой теплоснабжающей организации (организаций)

Сфера теплоснабжения Частоозерского сельсовета состоит из 2-х котельных:

1-я котельная – теплоснабжение осуществляется для жилого фонда, объектов соцкультбыта и прочих потребителей центральной части Частоозерского сельсовета;

2-я котельная – отапливает здание и гараж УВД и многоквартирный дом;

Теплоснабжающие организации отсутствуют, ООО «УралТек» временно обслуживает котельные Частоозерского сельсовета на основании «Меморандума о взаимопонимании и сотрудничестве по вопросам стабилизации производственных процессов и качественного оказания услуг теплоснабжения потребителям Частоозерского района Курганской области» от 6 августа 2018 года.

10.3 Основания, в том числе критерии, в соответствии с которыми теплоснабжающей организации присвоен статус единой теплоснабжающей организации

Критерии и порядок определения единой теплоснабжающей организации установлены в Правилах организации теплоснабжения в Российской Федерации, утвержденных Постановлением Правительства Российской Федерации от 08.08.2012 г.№808 «Об организации теплоснабжения в Российской Федерации и внесении изменений в некоторые законодательные акты Правительства Российской Федерации» (далее – ПП РФ №808 от 08.08.2012 г.)

Для присвоения организации статуса ЕТО на территории сельсовета организации, владеющие на праве собственности или ином законном основании источниками тепловой энергии и (или) тепловыми сетями, подают в уполномоченный орган в течение одного месяца с даты опубликования (размещения) в установленном порядке проекта схемы теплоснабжения заявку на присвоение статуса ЕТО с указанием зоны ее деятельности.

Уполномоченные органы обязаны в течение трех рабочих дней, с даты окончания срока для подачи заявок разместить сведения о принятых заявках на сайте поселения, на сайте соответствующего субъекта Российской Федерации в информационно-телекоммуникационной сети «Интернет» (далее – официальный сайт).

В случае если в отношении одной зоны деятельности ЕТО подана 1 заявка от лица, владеющего на праве собственности или ином законном основании источниками тепловой энергии и (или) тепловыми сетями в соответствующей зоне деятельности ЕТО, то статус ЕТО присваивается указанному лицу. В случае, если в отношении одной зоны деятельности подано несколько заявок от лиц, владеющих на праве собственности или ином законном основании источниками тепловой энергии и (или) тепловыми сетями в соответствующей зоне деятельности ЕТО, уполномоченный орган присваивает статус ЕТО в соответствии с пунктами 7-10 ПП РФ №808 от 08.08.2012 г.

Согласно п.7 ПП РФ №808 от 08.08.2012 г. устанавливаются следующие критерии определения ЕТО:

- владение на праве собственности или ином законном основании источниками тепловой энергии с наибольшей рабочей тепловой мощностью и (или) тепловыми сетями с наибольшей емкостью в границах зоны деятельности ЕТО;
- размер собственного капитала;
- способность в лучшей мере обеспечить надежность теплоснабжения в соответствующей системе теплоснабжения.

Для определения указанных критериев уполномоченный орган при разработке схемы теплоснабжения вправе запрашивать у теплоснабжающих и теплосетевых организаций соответствующие сведения.

В случае если заявка на присвоение статуса ЕТО подана организацией, которая владеет на праве собственности или ином законном основании источниками тепловой энергии с наибольшей рабочей тепловой мощностью и тепловыми сетями с наибольшей емкостью в границах зоны деятельности ЕТО, статус ЕТО присваивается данной организации.

Показатели рабочей мощности источников тепловой энергии и емкости тепловых сетей определяются на основании данных схемы (проекта схемы) теплоснабжения поселения.

В случае если заявки на присвоение статуса ЕТО поданы от организации, которая владеет на праве собственности или ином законном основании источниками тепловой энергии с наибольшей рабочей тепловой мощностью, и от организации, которая владеет на праве собственности или ином законном основании тепловыми сетями с наибольшей емкостью в границах зоны деятельности ЕТО, статус ЕТО присваивается той организации из указанных, которая имеет наибольший размер собственного капитала.

В случае если размеры собственных капиталов этих организаций различаются не более чем на 5 процентов, статус ЕТО присваивается организации, способной в лучшей мере обеспечить надежность теплоснабжения в соответствующей системе теплоснабжения.

Определение статуса ЕТО для проектируемых зон действия планируемых к строительству источников тепловой энергии, должно быть выполнено в ходе актуализации схемы теплоснабжения.

Обязанности ЕТО установлены ПП РФ №808 от 08.08.2012. В соответствии с п.12 данного постановления ЕТО обязан:

- заключать и исполнять договоры теплоснабжения с любыми обратившимися к ней потребителями тепловой энергии, теплопотребляющие установки которых находятся в данной системе теплоснабжения при условии соблюдения указанными потребителями выданных им в соответствии с законодательством о градостроительной деятельности технических условий подключения к тепловым сетям;

– заключать и исполнять договоры поставки тепловой энергии (мощности) и (или) теплоносителя в отношении объема тепловой нагрузки, распределенной в соответствии со схемой теплоснабжения;

Границы зоны деятельности ЕТО в соответствии с п.19 «Правил организации теплоснабжения» могут быть изменены в следующих случаях:

– подключение к системе теплоснабжения новых теплопотребляющих установок, источников тепловой энергии или тепловых сетей, или их отключение от системы теплоснабжения;

– технологическое объединение или разделение систем теплоснабжения.

Сведения об изменении границ зон деятельности ЕТО, а также сведения о присвоении другой организации статуса ЕТО подлежат внесению в схему теплоснабжения при ее актуализации.

Согласно п.4 ПП РФ от 08.08.2012 г. №808 в проекте Схемы теплоснабжения должны быть определены границы зоны (зон) деятельности ЕТО (организаций). Границы зон деятельности ЕТО (организаций) определяются границами системы теплоснабжения.

10.4 Информацию о поданных теплоснабжающими организациями заявках на присвоение статуса единой теплоснабжающей организации

Информация о заявках на присвоение статуса единой теплоснабжающей организации отсутствует.

10.5 Реестр систем теплоснабжения, содержащий перечень теплоснабжающих организаций, действующих в каждой системе теплоснабжения, расположенных в границах поселения

Таблица 1.20 – Реестр систем теплоснабжения, содержащий перечень теплоснабжающих организаций

Система теплоснабжения	Наименование организации	ИНН	Юридический/почтовый адрес
Котельная №1	ООО «УралТЭК»	6658458150	620149, Свердловская область, г. Екатеринбург, ул. Зоологическая, д.4, оф. 15
Котельная №2	ООО «УралТЭК»	6658458150	620149, Свердловская область, г. Екатеринбург, ул. Зоологическая, д.4, оф. 15

Раздел 11. Решения о распределении тепловой нагрузки между источниками тепловой энергии

Решение о распределении тепловой нагрузки между источниками тепловой энергии определяется, прежде всего, из условия возможности поставок тепловой энергии потребителям от различных источников тепловой энергии при сохранении надежности теплоснабжения. Распределение осуществляется с целью достижения наиболее эффективных и экономичных режимов работы оборудования, а также на основании гидравлических расчётов тепловых сетей.

Источников тепловой энергии, зон теплоснабжения которые выходят за пределы эффективного радиуса теплоснабжения не выявлено.

Раздел 12. Решения по бесхозяйным тепловым сетям

Бесхозяйных тепловых сетей на территории Частоозерского сельсовета не выявлено. Ответственными организациями за сети теплоснабжения Частоозерского сельсовета является администрация сельсовета.

Раздел 13. Синхронизация схемы теплоснабжения со схемой газоснабжения и газификации субъекта Российской Федерации и (или) поселения, схемой и программой развития электроэнергетики, а также со схемой водоснабжения и водоотведения поселения

13.1 Описание решений (на основе утвержденной региональной (межрегиональной) программы газификации жилищно-коммунального хозяйства, промышленных и иных организаций) о развитии соответствующей системы газоснабжения в части обеспечения топливом источников тепловой энергии

Газоснабжение отсутствует.

13.2 Описание проблем организации газоснабжения источников тепловой энергии

Проблемы централизованного газоснабжения на территории Частоозерского сельсовета отсутствуют.

13.3 Предложения по корректировке утвержденной (разработке) региональной (межрегиональной) программы газификации жилищно-коммунального хозяйства, промышленных и иных организаций для обеспечения согласованности такой программы с указанными в схеме теплоснабжения решениями о развитии источников тепловой энергии и систем теплоснабжения

Предложения по корректировке утвержденной (разработке) региональной (межрегиональной) программы газификации жилищно-коммунального хозяйства, промышленных и иных организаций Частоозерского сельсовета до конца расчетного периода не требуется.

13.4 Описание решений (вырабатываемых с учетом положений утвержденной схемы и программы развития Единой энергетической системы России) о строительстве, реконструкции, техническом перевооружении и (или) модернизации, выводе из эксплуатации источников тепловой энергии и генерирующих объектов, включая входящее в их состав оборудование, функционирующих в режиме комбинированной выработки электрической и тепловой энергии, в части перспективных балансов тепловой мощности в схемах теплоснабжения

Источники тепловой энергии и генерирующие объекты, функционирующие в режиме комбинированной выработки электрической и тепловой энергии, на территории Частоозерского сельсовета отсутствуют.

Строительство источников тепловой энергии и генерирующих объектов, функционирующих в режиме комбинированной выработки электрической и тепловой энергии, до конца расчетного периода не ожидается.

13.5 Предложения по строительству генерирующих объектов, функционирующих в режиме комбинированной выработки электрической и тепловой энергии, указанных в схеме теплоснабжения, для их учета при разработке схемы и программы перспективного развития электроэнергетики субъекта Российской Федерации, схемы и программы развития Единой энергетической системы России, содержащие в том числе описание участия указанных объектов в перспективных балансах тепловой мощности и энергии

До конца расчетного периода в Частоозерском сельсовете строительство генерирующих объектов, функционирующих в режиме комбинированной выработки электрической и тепловой энергии, указанных в схеме теплоснабжения, не ожидается.

13.6 Описание решений (вырабатываемых с учетом положений утвержденной схемы и программы развития Единой энергетической системы России) о строительстве, реконструкции, техническом перевооружении, выводе из эксплуатации источников тепловой энергии и генерирующих объектов, включая входящее в их состав оборудование, функционирующих в режиме комбинированной выработки электрической и тепловой энергии, в части перспективных балансов тепловой мощности в схемах теплоснабжения

Развитие системы водоснабжения в части, относящейся к муниципальным системам теплоснабжения, на территории Частоозерского сельсовета не ожидается.

13.7 Предложения по корректировке утвержденной (разработке) схемы водоснабжения поселения для обеспечения согласованности такой схемы и указанных в схеме теплоснабжения решений о развитии источников тепловой энергии и систем теплоснабжения

Предложения по корректировке утвержденной (разработке) схемы водоснабжения Частоозерского сельсовета для обеспечения согласованности такой схемы и указанных в схеме теплоснабжения решений о развитии источников тепловой энергии и систем теплоснабжения отсутствуют.

Раздел 14. Индикаторы развития систем теплоснабжения поселения

Индикаторы развития систем теплоснабжения Частоозерского сельсовета приведены в таблице 1.21.

Таблица 1.21 – Индикаторы развития систем теплоснабжения Частоозерского сельсовета

№ п/п	Индикатор	Ед. изм	Существующая	Перспективная
1	Площадь жилого фонда с централизованным отоплением Частоозерского сельсовета	м ²	27 111,2	28 571,2
2	Население: с. Частоозерье	чел.	2 770	3 047
3	Присоединённая тепловая нагрузка	Гкал/час	2,528	2,652
4	Коэффициент использования установленной тепловой мощности		0,75	0,86
5	Технологические потери тепловой энергии	Гкал/час	0,640	0,448
6	Количество нарушений в подаче тепловой энергии	Ед.	6	0
7	Расход топлива	т.	2 379	2 379

Раздел 15. Ценовые (тарифные) последствия

Согласно расчетам, осуществленным в соответствии с положениями главы 14 обосновывающих материалов роста тарифной нагрузки на потребителей не планируется.

ОБОСНОВЫВАЮЩИЕ МАТЕРИАЛЫ К СХЕМЕ ТЕПЛОСНАБЖЕНИЯ

ГЛАВА 1. Существующее положение в сфере производства, передачи и потребления тепловой энергии для целей теплоснабжения

Часть 1. Функциональная структура теплоснабжения

1.1.1 Зоны действия производственных котельных

Производственные котельные на территории Частоозерского сельсовета отсутствуют.

1.1.2 Зоны действия индивидуального теплоснабжения

Зоны действия индивидуального теплоснабжения расположены в с. Частоозерье где преобладает 1 этажная застройка. В качестве источников тепловой энергии в основном используются индивидуальные отопительные печи.

1.1.3 Зоны действия отопительных котельных

Котельные обеспечивает теплоснабжением административно-общественные, жилые, многоквартирные здания Частоозерского сельсовета. Зона действия систем централизованного теплоснабжения от котельных охватывают центральную часть с. Частоозерье. В зону эксплуатационной ответственности теплоснабжающих организаций входят источники тепловой энергии и тепловые сети от источника до вводов в здания потребителей.

Часть 2. Источники тепловой энергии

1.2.1 Структура и технические характеристики основного оборудования

Структура основного оборудования источников тепла Частоозерского сельсовета приведена в таблице 2.1.

Таблица 2.1 – Структура основного оборудования источников тепла

Источник	Наименование оборудования	Тип, марка	Кол-во, шт.
Котельная №1	Водогрейный котел	КВС 2,0	2
	Насос сетевого контура	КМ 150-125-250	2
	Насос сетевого контура	КМ 50-32-125	2
Котельная №2	Водогрейный котел	КВС 0,2	1
	Насос сетевого контура	КМ 50-32-125	1
	Насос сетевого контура	КМ 50-32-125	1

Таблица 2.2 – Технические характеристики водогрейного котла КВС 2,0

№ п/п	Наименование показателя	Размерность	Значение
1	Теплопроизводительность котла	Мкал/час (кВт)	1 720 (2 000)
2	Номинальное давление воды	МПа (кгс/см ²)	0,6 (6,0)
3	Температура воды		
	на входе	°С	60
	на выходе	°С	100
4	Гидравлическое сопротивление	Па	80
5	Водяной объем	м ³	14,0
6	Топливо проектное	Уголь, дрова	
7	К.П.Д. котла на проектном	%	82
8	Температура уходящих газов проектное	°С	250
9	Аэродинамическое сопротивление	Па	100
10	Расход топлива проектное	кг/час	419
11	Габариты котла в изоляции (рисунок 2.1):		
	Длина, А	мм	7 200
	Ширина, В	мм	2 500
	Высота, С	мм	2 400
12	Присоединение: вход/ выход, Ду	мм	100/100
13	Вес котла	кг	6 000
14	Срок службы	лет	Не менее 20



Рисунок 2.1 – Котел КВС-2,0

Таблица 2.3 – Технические характеристики водогрейного котла КВС 0,2

№ п/п	Наименование показателя	Размерность	Значение
1	Теплопроизводительность котла	Мкал/час (кВт)	172 (200)
2	Номинальное давление воды	МПа (кгс/см ²)	0,4 (4,0)
3	Температура воды		
	на входе	°С	60
	на выходе	°С	100
4	Гидравлическое сопротивление	Па	40
5	Водяной объем	м ³	1,9
6	Топливо проектное	Уголь, дрова	
7	К.П.Д. котла на проектном	%	67
8	Температура уходящих газов проектное	°С	170
9	Аэродинамическое сопротивление	Па	100
10	Расход топлива проектное	кг/час	40
11	Габариты котла в изоляции (рисунок 2.1):		
	Длина, А	мм	3 250

	Ширина, В	мм	1 420
	Высота, С	мм	1 600
12	Присоединение: вход/ выход, Ду	мм	100/100
13	Вес котла	кг	3 700
14	Срок службы	лет	Не менее 20

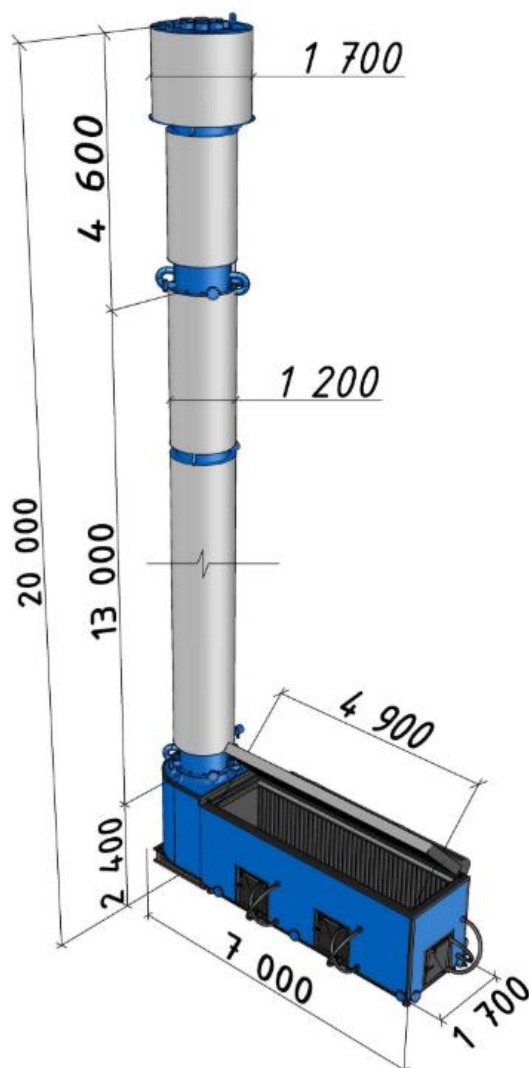

Рисунок 2.2 – Котел КВСрд 0,2

1.2.2 Параметры установленной тепловой мощности теплофикационного оборудования и теплофикационной установки

Таблица 2.4 – Параметры установленной тепловой мощности теплофикационного оборудования источников тепла

Источник	Наименование оборудования	Кол-во, шт.	Установленная тепловая мощность, Гкал/ч
Котельная №1	КВС-2,0	1	1,720
	КВС-2,0	1	1,720
Котельная №2	КВС-0,2	1	0,172

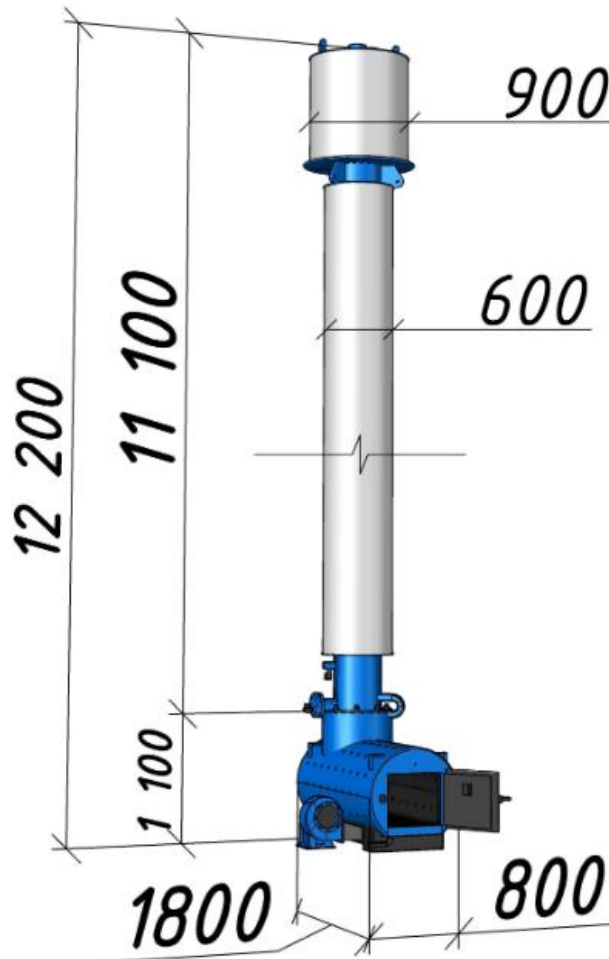
1.2.3 Ограничения тепловой мощности и параметры располагаемой тепловой мощности

Ограничение тепловой мощности связано с большим сроком эксплуатации котлов, в результате которого происходит снижение расчетного КПД установок. Оптимальный режим эксплуатации котлов определяется в процессе плановых тепловых испытаний, по результатам которых составлены режимные карты для каждой котельной установки.

Ограничение и параметры располагаемой тепловой мощности теплогенерирующего оборудования источника теплоснабжения при максимальном КПД.

Таблица 2.5 – Параметры располагаемой тепловой мощности теплофикационного оборудования источников теплоснабжения

Источник	Наименование оборудования	Установленная тепловая мощность, Гкал/ч	Располагаемая тепловая мощность котла, Гкал/ч	Ограничение тепловой мощности, Гкал/ч
1	2	3	4	5
Котельная №1	КВС-2,0	1,720	1,720	0
	КВС-2,0	1,720	1,720	0
ИТОГО		3,440	3,440	0
Котельная №2	КВС-0,2	0,172	0,172	0
ИТОГО		0,172	0,172	0

1.2.4 Объем потребления тепловой энергии (мощности) и теплоносителя на собственные и хозяйственные нужды теплоснабжающей организации в отношении источников тепловой энергии и параметры тепловой мощности нетто

Объем потребления тепловой энергии (мощности) и теплоносителя на собственные и хозяйственные нужды и параметры тепловой мощности нетто сведены в таблицу 2.6.

Таблица 2.6 – Объем потребления тепловой энергии (мощности) и теплоносителя на собственные и хозяйственные нужды и параметры тепловой мощности нетто

Источник	Установленная тепловая мощность, Гкал/ч	На собственные и хозяйственные нужды Гкал/ч	Тепловая мощность нетто, Гкал/ч
Котельная №1	3,44	0,008	3,432
Котельная №2	0,172	0,001	0,171

1.2.5 Срок ввода в эксплуатацию теплофикационного оборудования, год последнего освидетельствования при допуске к эксплуатации после ремонтов, год продления ресурса и мероприятия по продлению ресурса

Сроки ввода в эксплуатацию оборудования котельной представлены в таблице 2.7.

Таблица 2.7 – Даты ввода в эксплуатацию и сроки освидетельствования котлов источников тепловой энергии

Источник	Год ввода котельной в экспл.	Год ввода котлов в экспл.	Возраст на 01.2019, лет	% износа	Год последнего освидетельствования	Год очередного освидетельствования
1	2	3	4	5	6	7
Котельная №1	2018	2018	1	5	-	2020
Котельная №2	2018	2018	1	5	-	2020

1.2.6 Схемы выдачи тепловой мощности, структура теплофикационных установок

Принципиальная тепловая схема приведена на рисунке 2.3.



Рисунок 2.3 – Принципиальная тепловая схема котельной с водогрейными котлами:
1 - сетевой насос; 2 - водогрейный котел; 3 - рециркуляционный насос; 4 - подогреватель

подпиточной воды; 5 - подогреватель водопроводной воды; 6 - вакуумный деаэратор; 7 - подпиточный насос и регулятор подпитки; 8 - насос водопроводной воды; 9 - оборудование химводоподготовки; 10 - охладитель выпара; 11 - вакуумный водоструйный эжектор; 12 – бак газоотделитель эжектора; 13 - эжекторный насос

Источники тепловой энергии Частоозерского сельсовета не являются источниками комбинированной выработки тепловой и электрической энергии.

1.2.7 Способ регулирования отпуска тепловой энергии от источников тепловой энергии с обоснованием выбора графика изменения температур теплоносителя в зависимости от температуры наружного воздуха

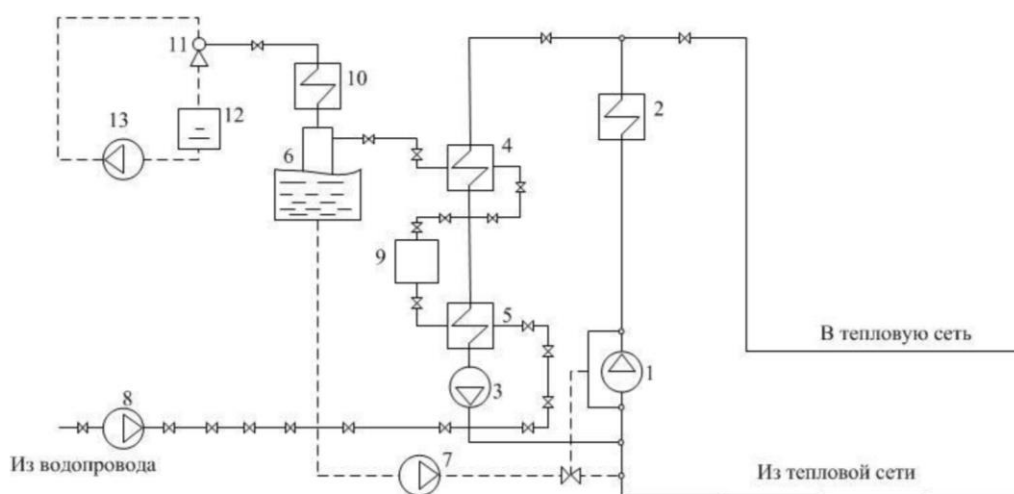
Регулирование отпуска тепловой энергии от котельной осуществляется качественным способом, при котором температура в подающем и обратном трубопроводах тепловой сети изменяется в соответствии с температурой наружного воздуха.

Районные и групповые тепловые пункты (ЦТП) в системе теплоснабжения не используются.

Циркуляция теплоносителя осуществляется сетевыми насосами. Подпитка теплоносителя осуществляется подпиточными насосами. Все насосы установлены в котельной. Тепловые сети функционируют без повысительных и понизительных насосных станций.

Теплоносителем в системе отопления является вода, расчетные параметры теплоносителя (при температуре наружного воздуха -34°C) $80/60^{\circ}\text{C}$, что обусловлено непосредственной схемой (без смешения) присоединения систем отопления жилых зданий к тепловым сетям и не позволяет увеличивать температуру подающего теплоносителя.

Температура наружного воздуха для начала и конца отопительного периода принимается равной среднесуточной температуре наружного воздуха $+2,3^{\circ}\text{C}$, а усреднённая расчётная температура внутреннего воздуха жилых и общественных зданий принята равной $+20^{\circ}\text{C}$. Продолжительность отопительного сезона – 218 суток.



Рисунок 2.4 – График изменения температур теплоносителя

График изменения температур теплоносителя (рисунок 2.4) выбран на основании климатических параметров холодного времени года на территории г. Курган РФ СП 131.13330.2012 «Строительная климатология» и справочных данных температуры воды, подаваемой в отопительную систему, и сетевой – в обратном трубопроводе по температурному графику 80–60 °С.

1.2.8 Среднегодовая загрузка оборудования

Таблица 2.8 – Среднегодовая загрузка оборудования

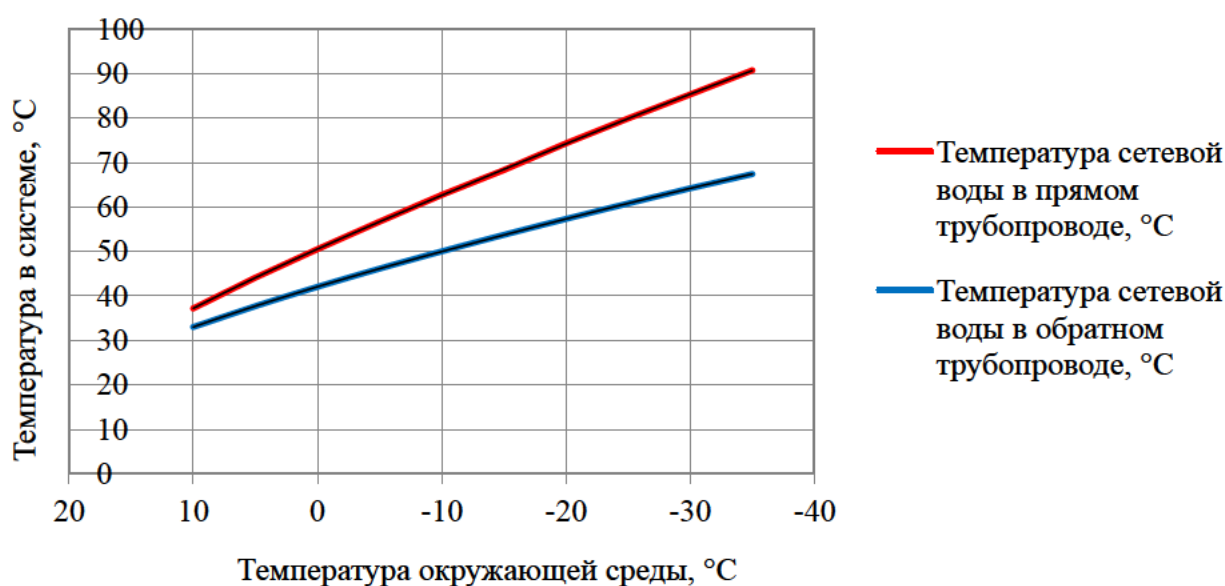
Наименование источника тепла	Установленная тепловая мощность, Гкал/ч	Нагрузка, в т.ч. потери, Гкал/ч	Среднегодовая загрузка оборудования, %
Котельная №1	3,44	2,959	86
Котельная №2	0,172	0,218	126,7

1.2.9 Способы учета тепла, отпущенного в тепловые сети

Учёт тепла, отпущенного в тепловые сети, ведётся на основании данных, полученных с приборов учёта. Данные по приборам учёта тепловой энергии сведены в таблицу 2.9.

Таблица 2.9 – Приборы учета тепла в котельной

Наименования источника тепла	Приборы учета тепла	Дата установки	Дата последней проверки	Способ учёта	Подключение к диспетчеру
Котельная №1	-	-	-	-	-
Котельная №2	-	-	-	-	-

Межповерочный интервал для существующих ПУ составляет 4 года.

Коммерческий учет вырабатываемой тепловой энергии котельной не предусмотрен.

1.2.10 Статистика отказов и восстановлений оборудования источников тепловой энергии

Серьезных отказов оборудования источников тепловой энергии сотрудниками тепло-снабжающей организации не зафиксировано. Перерывов в теплоснабжении в отопительный период из-за отказов оборудования не возникало (в соответствии с информацией об основных потребительских характеристиках регулируемых товаров и услуг регулируемых организаций и их соответствии государственным и иным утверждённым стандартам качества).

1.2.11 Предписания надзорных органов по запрещению дальнейшей эксплуатации источника тепловой энергии

Предписания надзорных органов по запрещению дальнейшей эксплуатации источника тепловой энергии отсутствуют.

1.2.12 Перечень источников тепловой энергии и (или) оборудования (турбоагрегатов), входящего в их состав (для источников тепловой энергии, функционирующих в режиме комбинированной выработки электрической и тепловой энергии), которые отнесены к объектам, электрическая мощность которых поставляется в вынужденном режиме в целях обеспечения надежного теплоснабжения потребителей

На территории Частоозерского сельсовета нет источников тепловой энергии и (или) оборудования (турбоагрегатов), входящего в их состав которые отнесены к объектам, электрическая мощность которых поставляется в вынужденном режиме в целях обеспечения надежного теплоснабжения потребителей.

Часть 3. Тепловые сети, сооружения на них и тепловые пункты

1.3.1 Описание структуры тепловых сетей от каждого источника тепловой энергии, от магистральных выводов до центральных тепловых пунктов (если таковые имеются) или до ввода в жилой квартал или промышленный объект с выделением сетей горячего водоснабжения

Основные объекты теплоснабжения котельной № 1 расположены:

- от котельной по ул. Школьная, ул. Ленина, ул. Водосточная, ул. Октябрьская;
- от котельной по ул. Третьякова, ул. Школьная, ул. Строителей, ул. Рокоссовского;

Основные объекты теплоснабжения котельной № 2 расположены:

- от котельной по ул. Строителей.

На основании паспорта тепловой сети котельной №1, протяженность магистральных трубопроводов в двухтрубном исчислении составляет 4 102 погонных метра. Фактическая протяженность тепловых сетей котельной №1 с учетом отводов к потребителям составляет 4 102 погонных метра. Система теплоснабжения двухтрубная. Тип системы теплоснабжения – закрытый. Присоединение отопительных приборов потребителей к тепловым сетям осуществлено по зависимой схеме. В качестве теплоносителя используется вода.

На основании паспорта тепловой сети котельной №2, протяженность магистральных трубопроводов в двухтрубном исчислении составляет 400 погонных метров. Фактическая протяженность тепловых сетей котельной №2 с учетом отводов к потребителям составляет 400 погонных метров. Система теплоснабжения двухтрубная. Тип системы теплоснабжения – закрытый. Присоединение отопительных приборов потребителей к тепловым сетям осуществлено по зависимой схеме. В качестве теплоносителя используется вода.

1.3.2 Электронные и (или) бумажные карты (схемы) тепловых сетей в зонах действия источников тепловой энергии

Схемы тепловых сетей в зонах действия источников тепловой энергии приведены в приложении.

1.3.3 Параметры тепловых сетей, включая год начала эксплуатации, тип изоляции, тип компенсирующих устройств, тип прокладки, краткую характеристику грунтов в местах прокладки с выделением наименее надежных участков, определением их материальной характеристики и подключенной тепловой нагрузки

Основной тип прокладки тепловых сетей – подземная бесканальная и надземная.

В качестве тепловой изоляции трубопроводов тепловой сети используются минеральная вата в листах, покровной слой – рубероид. В качестве гидроизоляции используется рубероид. Степень надежности участков зависит от года начала эксплуатации трубопровода и применяемых строительных конструкций.

Параметры тепловых сетей приведены в таблицах 2.10-2.11.

Таблица 2.10 – Параметры тепловой сети котельной №1 Частоозерского сельсовета

№ п/п	Параметр	Характеристика, значение
1	2	3
1.	Наружный диаметр, мм	26-219
2.	Материал	сталь
3.	Схема исполнения тепловой сети	двухтрубная
4.	Конструкция	тупиковая
5.	Степень резервируемости	нерезервированная
6.	Количество магистральных выводов	1
7.	Общая протяженность сетей, м	4 102
8.	Глубина заложения подземных тепловых сетей, м	0,5
9.	Год начала эксплуатации	2001 г., 2008 г.
10.	Тип изоляции	минеральная вата
11.	Тип прокладки	подземная бесканальная и надземная
12.	Характеристика грунта	песчано-глинистый
13.	Материальная характеристика, м ²	744,22
14.	Подключенная тепловая нагрузка, Гкал/ч	2,331

Таблица 2.11 – Параметры тепловой сети котельной №2 Частоозерского сельсовета

№ п/п	Параметр	Характеристика, значение
1	2	3
1.	Наружный диаметр, мм	57
2.	Материал	сталь
3.	Схема исполнения тепловой сети	двухтрубная
4.	Конструкция	тупиковая
5.	Степень резервируемости	нерезервированная
6.	Количество магистральных выводов	1
7.	Общая протяженность сетей, м	400
8.	Глубина заложения подземных тепловых сетей, м	0,5
9.	Год начала эксплуатации	-
10.	Тип изоляции	минеральная вата
11.	Тип прокладки	подземная бесканальная
12.	Характеристика грунта	песчано-глинистый
13.	Материальная характеристика, м ²	45,6
14.	Подключенная тепловая нагрузка, Гкал/ч	0,197

Техническая характеристика тепловых сетей Частоозерского сельсовета приведена в таблицах 2.12-2.13.

Таблица 2.12 – Параметры тепловых сетей котельной №1 с. Частоозерье

Наименование участка	Внешний диаметр трубопровода, мм	Протяженность (в двухтрубном исчислении), м	Материал изоляции/материал трубопровода	Тип прокладки	Материальная характеристика, м ²
1	2	3	4	5	6
1	57	54	минвата / сталь	подземная бесканальная	6,16
2	57	23	минвата / сталь	подземная бесканальная	2,62
3	76	109	минвата / сталь	подземная бесканальная	16,57
4	57	10	минвата / сталь	подземная бесканальная	1,14
5	89	45	минвата / сталь	подземная бесканальная	8,01
6	108	52	минвата / сталь	подземная бесканальная	11,23
7	133	355	минвата / сталь	надземная	94,43
8	26	8	минвата / сталь	подземная бесканальная	0,42
9	133	28	минвата / сталь	надземная	7,45
10	42	7	минвата / сталь	подземная бесканальная	0,59
11	133	45	минвата / сталь	надземная	11,97
12	42	7	минвата / сталь	подземная бесканальная	0,59
13	133	19	минвата / сталь	надземная	5,05
14	42	20	минвата / сталь	подземная бесканальная	1,68
15	133	29	минвата / сталь	надземная	7,71
16	26	7	минвата / сталь	подземная бесканальная	0,36
17	133	18	минвата / сталь	надземная	4,79
18	42	7	минвата / сталь	подземная бесканальная	0,59
19	42	45	минвата / сталь	подземная бесканальная	3,78
20	42	6	минвата / сталь	подземная бесканальная	0,50
21	48	19	минвата / сталь	подземная бесканальная	1,82
22	26	20	минвата / сталь	подземная бесканальная	1,04
23	48	16	минвата / сталь	подземная бесканальная	1,54
24	133	38	минвата / сталь	надземная	10,11
25	42	8	минвата / сталь	подземная бесканальная	0,67
26	133	13	минвата / сталь	надземная	3,46
27	42	33	минвата / сталь	подземная бесканальная	2,77
28	42	8	минвата / сталь	подземная бесканальная	0,67
29	48	23	минвата / сталь	подземная бесканальная	2,21
30	42	8	минвата / сталь	подземная бесканальная	0,67
31	48	32	минвата / сталь	подземная бесканальная	3,07
32	42	8	минвата / сталь	подземная бесканальная	0,67
33	57	21	минвата / сталь	подземная бесканальная	2,39
34	42	35	минвата / сталь	подземная бесканальная	2,94
35	57	8	минвата / сталь	подземная бесканальная	0,91
36	42	12	минвата / сталь	подземная бесканальная	1,01
37	76	32	минвата / сталь	подземная бесканальная	4,86
38	42	12	минвата / сталь	подземная бесканальная	1,01

Схема теплоснабжения Частоозерского сельсовета Частоозерского района
Курганской области

Наименование участка	Внешний диаметр трубопровода, мм	Протяженность (в двухтрубном исчислении), м	Материал изоляции/материал трубопровода	Тип прокладки	Материальная характеристика, м ²
1	2	3	4	5	6
39	76	35	минвата / сталь	подземная бесканальная	5,32
40	42	12	минвата / сталь	подземная бесканальная	1,01
41	76	37	минвата / сталь	подземная бесканальная	5,62
42	42	12	минвата / сталь	подземная бесканальная	1,01
43	75	37	минвата / сталь	подземная бесканальная	5,55
44	42	9	минвата / сталь	подземная бесканальная	0,76
45	89	39	минвата / сталь	подземная бесканальная	6,94
46	42	11	минвата / сталь	подземная бесканальная	0,92
47	89	18	минвата / сталь	подземная бесканальная	3,20
48	42	35	минвата / сталь	подземная бесканальная	2,94
49	42	15	минвата / сталь	подземная бесканальная	1,26
50	57	21	минвата / сталь	подземная бесканальная	2,39
51	42	27	минвата / сталь	подземная бесканальная	2,27
52	57	65	минвата / сталь	подземная бесканальная	7,41
53	26	10	минвата / сталь	подземная бесканальная	0,52
54	57	38	минвата / сталь	подземная бесканальная	4,33
55	108	18	минвата / сталь	подземная бесканальная	3,89
56	42	165	минвата / сталь	подземная бесканальная	13,86
57	48	9	минвата / сталь	подземная бесканальная	0,86
58	57	60	минвата / сталь	подземная бесканальная	6,84
59	57	5	минвата / сталь	подземная бесканальная	0,57
60	48	50	минвата / сталь	подземная бесканальная	4,80
61	48	12	минвата / сталь	подземная бесканальная	1,15
62	76	109	минвата / сталь	подземная бесканальная	16,57
63	108	18	минвата / сталь	подземная бесканальная	3,89
64	108	24	минвата / сталь	подземная бесканальная	5,18
65	42	10	минвата / сталь	подземная бесканальная	0,84
66	108	25	минвата / сталь	подземная бесканальная	5,40
67	42	47	минвата / сталь	подземная бесканальная	3,95
68	42	10	минвата / сталь	подземная бесканальная	0,84
69	133	38	минвата / сталь	надземная	10,11
70	42	10	минвата / сталь	подземная бесканальная	0,84
71	133	37	минвата / сталь	подземная бесканальная	9,84
72	42	9	минвата / сталь	подземная бесканальная	0,76
73	133	25	минвата / сталь	надземная	6,65
74	159	41	минвата / сталь	надземная	13,04
75	42	15	минвата / сталь	подземная бесканальная	1,26
76	42	43	минвата / сталь	подземная бесканальная	3,61
77	48	26	минвата / сталь	подземная бесканальная	2,50

Схема теплоснабжения Частоозерского сельсовета Частоозерского района
Курганской области

Наименование участка	Внешний диаметр трубопровода, мм	Протяженность (в двухтрубном исчислении), м	Материал изоляции/материал трубопровода	Тип прокладки	Материальная характеристика, м ²
1	2	3	4	5	6
78	42	7	минвата / сталь	подземная бесканальная	0,59
79	57	92	минвата / сталь	подземная бесканальная	10,49
80	48	7	минвата / сталь	подземная бесканальная	0,67
81	76	21	минвата / сталь	подземная бесканальная	3,19
82	42	8	минвата / сталь	подземная бесканальная	0,67
83	76	17	минвата / сталь	подземная бесканальная	2,58
84	57	73	минвата / сталь	подземная бесканальная	8,32
85	89	24	минвата / сталь	подземная бесканальная	4,27
86	48	3	минвата / сталь	подземная бесканальная	0,29
87	89	27	минвата / сталь	подземная бесканальная	4,81
88	48	4	минвата / сталь	подземная бесканальная	0,38
89	89	27	минвата / сталь	подземная бесканальная	4,81
90	48	4	минвата / сталь	подземная бесканальная	0,38
91	108	17	минвата / сталь	подземная бесканальная	3,67
92	108	49	минвата / сталь	подземная бесканальная	10,58
93	48	20	минвата / сталь	подземная бесканальная	1,92
94	48	6	минвата / сталь	подземная бесканальная	0,58
95	48	7	минвата / сталь	подземная бесканальная	0,67
96	42	8	минвата / сталь	подземная бесканальная	0,67
97	108	44	минвата / сталь	подземная бесканальная	9,50
98	89	9	минвата / сталь	подземная бесканальная	1,60
99	133	47	минвата / сталь	надземная	12,50
100	133	17	минвата / сталь	надземная	4,52
101	48	24	минвата / сталь	подземная бесканальная	2,30
102	76	26	минвата / сталь	подземная бесканальная	3,95
103	76	10	минвата / сталь	подземная бесканальная	1,52
104	133	198	минвата / сталь	надземная	52,67
105	76	7	минвата / сталь	подземная бесканальная	1,06
106	159	124	минвата / сталь	надземная	39,43
107	48	29	минвата / сталь	подземная бесканальная	2,78
108	76	19	минвата / сталь	подземная бесканальная	2,89
109	76	124	минвата / сталь	подземная бесканальная	18,85
110	48	10	минвата / сталь	подземная бесканальная	0,96
111	76	63	минвата / сталь	подземная бесканальная	9,58
112	57	5	минвата / сталь	подземная бесканальная	0,57
113	76	16	минвата / сталь	подземная бесканальная	2,43
114	89	9	минвата / сталь	подземная бесканальная	1,60
115	108	64	минвата / сталь	подземная бесканальная	13,82
116	42	16	минвата / сталь	подземная бесканальная	1,34

Наименование участка	Внешний диаметр трубопровода, мм	Протяженность (в двухтрубном исчислении), м	Материал изоляции/материал трубопровода	Тип прокладки	Материальная характеристика, м ²
1	2	3	4	5	6
117	108	14	минвата / сталь	подземная бесканальная	3,02
118	42	9	минвата / сталь	подземная бесканальная	0,76
119	108	31	минвата / сталь	подземная бесканальная	6,70
120	76	36	минвата / сталь	подземная бесканальная	5,47
121	76	45	минвата / сталь	подземная бесканальная	6,84
122	219	10	минвата / сталь	надземная	4,38
123	42	10	минвата / сталь	подземная бесканальная	0,84
124	219	51	минвата / сталь	надземная	22,34
125	89	39	минвата / сталь	подземная бесканальная	6,94
126	219	78	минвата / сталь	надземная	34,16
127	219	30	минвата / сталь	надземная	13,14
Итого в 2х-трубном исчислении		4 102			744,22

Таблица 2.13 – Параметры тепловых сетей котельной №2 с. Частоозерье

Наименование участка	Внешний диаметр трубопровода, мм	Протяженность (в двухтрубном исчислении), м	Материал изоляции/материал трубопровода	Тип прокладки	Материальная характеристика, м ²
1	2	3	4	5	6
1	57	100	минвата / сталь	подземная бесканальная	34,20
2	57	300	минвата / сталь	подземная бесканальная	11,40
Итого в 2х-трубном исчислении		400			45,60

1.3.4 Описание типов и количества секционирующей и регулирующей арматуры на тепловых сетях

На трубопроводах, проложенных как надземным, так и подземным способом установлена необходимая стальная и чугунная запорная арматура для секционирования тепловых сетей на участки, дренирования сетевой воды, выпуска воздуха из трубопроводов, а также на вводе/выводе тепловых узлов и на трубопроводах ответвлений к потребителям тепловой энергии.

Электроприводы на запорно-регулирующей арматуре не установлены.

1.3.5 Описание типов и строительных особенностей тепловых пунктов, тепловых камер и павильонов

В системе теплоснабжения и павильоны отсутствуют. Тепловые камеры выполнены из деревянной опалубки с утеплением минеральной ватой.

1.3.6 Описание графиков регулирования отпуска тепла в тепловые сети с анализом их обоснованности

Способ регулирования отпуска тепла в тепловые сети по месту его осуществления является центральным, т.е. только на источнике тепла.

Регулирование отпуска тепловой энергии в тепловые сети осуществляется качественным способом, при котором температура в подающем и обратном трубопроводах тепловой сети изменяется в соответствии с температурой наружного воздуха.

Температура наружного воздуха начала и конца отопительного периода принимается равной среднесуточной температуре наружного воздуха $+2,3^{\circ}\text{C}$, а усреднённая расчётная температура внутреннего воздуха жилых и общественных зданий принята равной $+20^{\circ}\text{C}$.

Расчетные параметры теплоносителя (при температуре наружного воздуха -34°C) приняты: $T_1-T_2=80-60^{\circ}\text{C}$, что обусловлено непосредственной схемой (без смешения) присоединения систем отопления жилых зданий к тепловым сетям и не позволяет увеличивать температуру подающего теплоносителя.

График изменения температур теплоносителя (таблица 2.14) выбран на основании климатических параметров холодного времени года на территории г. Курган РФ СП 131.13330.2012 «Строительная климатология» и справочных данных температуры воды, подаваемой в отопительную систему, и сетевой – в обратном трубопроводе по температурному графику $80-60^{\circ}\text{C}$.

Таблица 2.14 – График изменения температур теплоносителя

Температура сетевой воды	Расчетная температура наружного воздуха, $^{\circ}\text{C}$									
	10	5	0	-5	-10	-15	-20	-25	-30	-35
В прямом трубопроводе, $^{\circ}\text{C}$	31,3	37,1	42,5	47,7	52,8	57,8	62,6	67,3	71,8	76,4
В обратном трубопроводе, $^{\circ}\text{C}$	28,3	32,3	36,1	39,5	42,9	46,0	49,1	52,1	55,0	57,8

1.3.7 Фактические температурные режимы отпуска тепла в тепловые сети и их соответствие утвержденным графикам регулирования отпуска тепла в тепловые сети

Фактический отпуск тепла в котельной осуществляется строго в соответствии с утвержденным температурным графиком.

1.3.8 Гидравлические режимы тепловых сетей и пьезометрические графики

Существующие гидравлические режимы тепловых сетей Частоозерского сельсовета и пьезометрические графики обеспечиваются оборудованием источника тепловой энергии с учетом рельефа местности и в соответствии со следующими нормативными показателями

Для магистральных водяных закрытых тепловых сетей Частоозерского сельсовета предусмотрен расчетный гидравлический режим – по расчетным расходам сетевой воды в отопительный период

Пьезометрические графики для котельных Частоозерского сельсовета приведены на рисунках 2.5-2.6. Для тепловых сетей расчет выполнен по каждому магистральному выводу из котельной соответственно до самых удаленных потребителей.

Котельная №1 с. Частоозерье имеет один магистральный вывод.



Рисунок 2.5 – Пьезометрический график тепловой сети котельной №1 с. Частоозерье по магистральному выводу

Котельная №2 с. Частоозерье имеет один магистральный вывод.

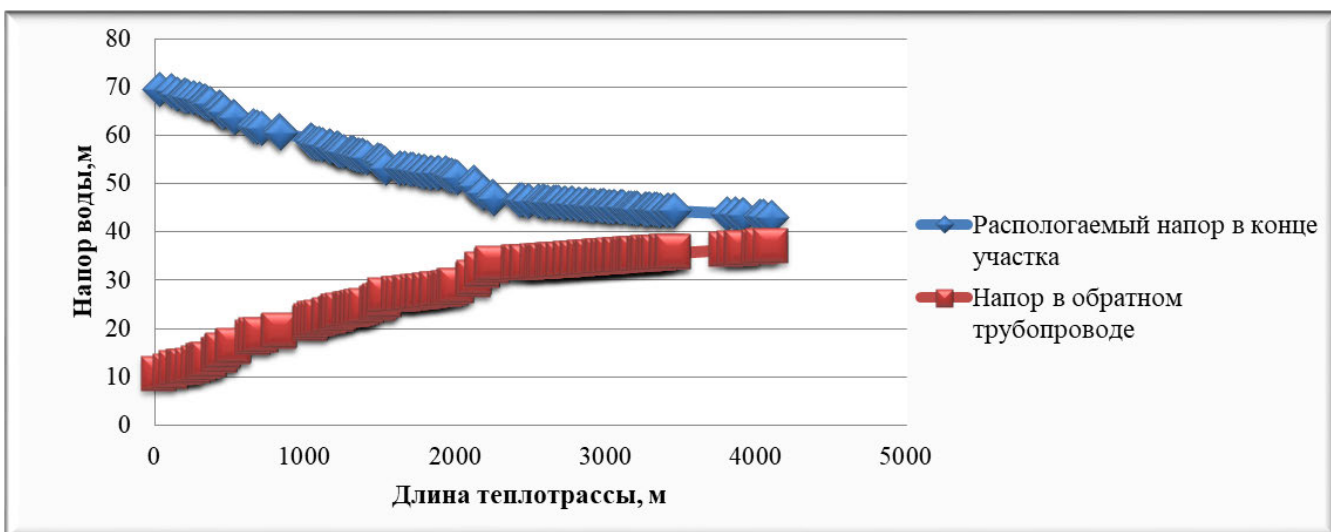

Рисунок 2.6 – Пьезометрический график тепловой сети котельной №2 с. Частоозерье по магистральному выводу

1.3.9 Статистика отказов тепловых сетей (аварий, инцидентов) за последние 5 лет

Отказов магистральных и распределительных трубопроводов тепловых сетей и оборудования источников тепловой энергии, повлекших к снижению температуры внутри отапливаемых помещений ниже минимально допустимого значения за последние 5 лет не выявлено.

Таблица 2.15 – Информация об отказах тепловых сетей за последние 5 лет

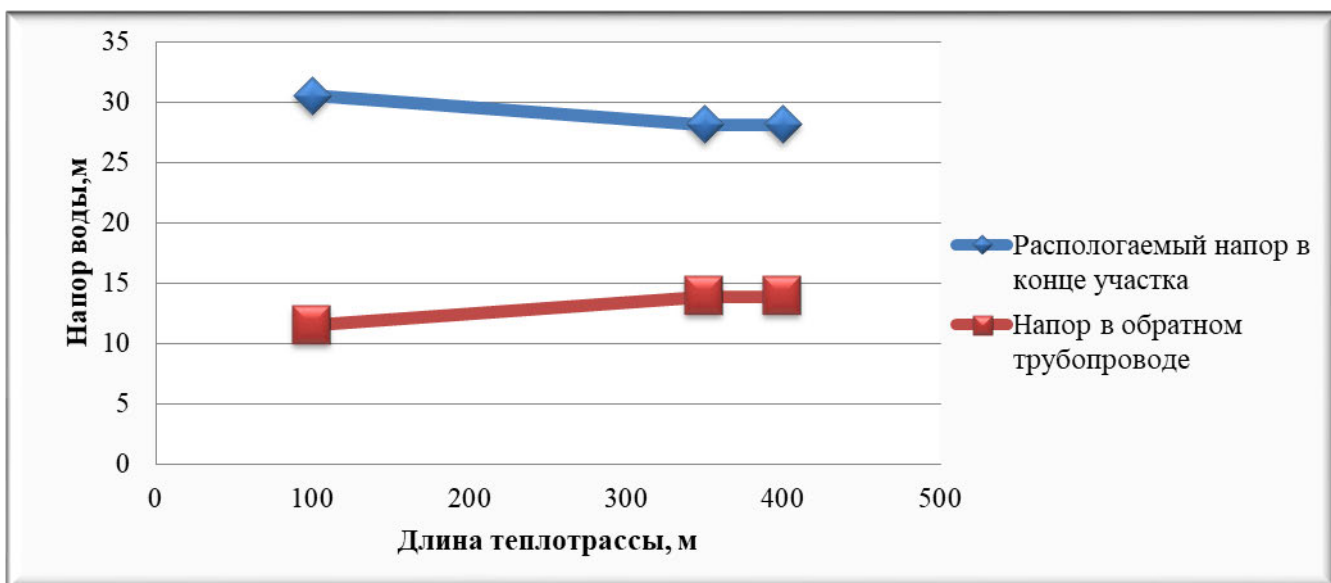
№ п/п	Наименование показателя	Значение
1	Количество часов (суммарно за календарный год), превышающих допустимую продолжительность перерыва подачи тепловой энергии в отопительный период	0
2	Количество потребителей жилых домов и производственных/ офисных зданий, затронутых ограничениями подачи тепловой энергии	0
3	Количество часов (суммарно за календарный год) отклонения от нормативной температуры воздуха по вине регулируемой организации в жилых и нежилых отапливаемых помещениях	0

1.3.10 Статистика восстановлений (аварийно-восстановительных ремонтов) тепловых сетей и среднее время, затраченное на восстановление работоспособности тепловых сетей, за последние 5 лет

Аварий за прошедшие 5 лет не наблюдалось, инциденты устранялись в течении 2-3 часов.

1.3.11 Описание процедур диагностики состояния тепловых сетей и планирования капитальных (текущих) ремонтов

С целью диагностики состояния тепловых сетей проводятся гидравлические и температурные испытания теплотрасс, а также на тепловые потери.

Гидравлическое испытание тепловых сетей производят дважды: сначала проверяют прочность и плотность теплопровода без оборудования и арматуры, после весь теплопровод, который готов к эксплуатации, с установленными грязевиками, задвижками, компенсаторами и остальным оборудованием. Повторная проверка нужна потому, что при смонтированном оборудовании и арматуре тяжелее проверить плотность и прочность сварных швов.

В случаях, когда при испытании теплопроводов без оборудования и арматуры имеет место падение давления по приборам, значит, имеющиеся сварные швы неплотные (естественно, если в самих трубах нет свищей, трещин и пр.). Падение давления при испытании трубопроводов с установленным оборудованием и арматурой, возможно, свидетельствует, что помимо стыков выполнены с дефектами еще сальниковые уплотнения или фланцевые соединения.

При предварительном испытании проверяется на плотность и прочность не только сварные швы, но и стенки трубопроводов, т.к. бывает, что трубы имеют трещины, свищи и прочие заводские дефекты. Испытания смонтированного трубопровода должны выполняться до монтажа теплоизоляции. Помимо этого трубопровод не должен быть засыпан или закрыт инженерными конструкциями. Когда трубопровод сварен из бесшовных цельнотянутых труб, он может предъявляться к испытанию уже изолированным, но только с открытыми сварными стыками.

При окончательном испытании подлежат проверке места соединения отдельных участков (в случаях испытания теплопровода частями), сварные швы грязевиков и сальниковых компенсаторов, корпуса оборудования, фланцевые соединения. Во время проверки сальники должны быть уплотнены, а секционные задвижки полностью открыты.

При гидравлическом испытании тепловых сетей последовательность проведения работ такая:

- проводят очистку теплопроводов;
- устанавливают манометры, заглушки и краны;
- подключают воду и гидравлический пресс;
- заполняют трубопроводы водой до необходимого давления;
- проводят осмотр теплопроводов и помечают места, где обнаружены дефекты;
- устраняют дефекты;
- производят второе испытание;
- отключают от водопровода и производят спуск воды из труб;
- снимают манометры и заглушки.

Для заполнения трубопроводов водой и хорошего удаления из труб воздуха водопровод присоединяют к нижней части теплопровода. Возле каждого воздушного крана необходимо выставить дежурного. Сначала через воздушники поступает только воздух, потом воздушно-водяная смесь и, наконец, только вода. По достижении выхода только воды кран перекрывается. Далее кран еще два-три раза периодически открывают для полного выпуска оставшейся части воздуха с верхних точек. Перед началом наполнения тепловой сети все воздушники необходимо открыть, а дренажи закрыть.

Испытание проводят давлением, равном рабочему с коэффициентом 1,25. Под рабочим понимают максимальное давление, которое может возникнуть на данном участке в процессе эксплуатации.

При случаях испытания теплопровода без оборудования и арматуры давление поднимают до расчетного и выдерживают его на протяжении 10 мин, контролируя при этом падение давления, после снижают его до рабочего, проводят осмотр сварных соединений и обстукивают стыки. Испытания считают удовлетворительными, если отсутствует падение давления, нет течи и потения стыков.

Испытания с установленным оборудованием и арматурой проводят с выдержкой в течение 15 мин, проводят осмотр фланцевых и сварных соединений, арматуры и оборудования, сальниковых уплотнений, после давление снижают до рабочего. Испытания считают удовлетворительными, если в течение 2 ч падение давления не превышает 10%. Испытательное давление проверяет не только герметичность, но и прочность оборудования и трубопровода.

После испытания воду необходимо удалять из труб полностью. Как правило, вода для испытаний не проходит специальную подготовку и может снизить качество сетевой воды и быть причиной коррозии внутренних поверхностей труб.

Температурные испытания тепловых сетей на максимальную температуру теплоносителя, находящихся в эксплуатации длительное время и имеющих ненадежные участки проводятся после ремонта и предварительного испытания этих сетей на прочность и плотность, но не позднее чем за 3 недели до начала отопительного периода.

Температурным испытаниям подвергаться вся сеть от источника тепловой энергии до индивидуальных тепловых пунктов потребителей. Температурные испытания проводятся при устойчивых суточных плюсовых температурах наружного воздуха.

Началу испытания тепловой сети на максимальную температуру теплоносителя должен предшествовать прогрев тепловой сети при температуре воды в подающем трубопроводе 100 °С. Продолжительность прогрева составляет порядка двух часов.

Перед началом испытания производится расстановка персонала в пунктах наблюдения и по трассе тепловой сети.

В предусмотренный программой срок на источнике тепловой энергии начинается постепенное повышение температуры воды до установленного максимального значения при строгом контроле за давлением в обратном коллекторе сетевой воды на источнике тепловой энергии и величиной подпитки (дренажа).

Заданная максимальная температура теплоносителя поддерживается постоянной в течение установленного программой времени (не менее 2 ч), а затем плавно понижается до 70-80 °С.

Скорость повышения и понижения температуры воды в подающем трубопроводе выбирается такой, чтобы в течение всего периода испытания соблюдалось заданное давление в обратном коллекторе сетевой воды на источнике тепловой энергии. Поддержание давления в обратном коллекторе сетевой воды на источнике тепловой энергии при повышении температуры первоначально должно проводиться путем регулирования величины подпитки, а после полного прекращения подпитки в связи с увеличением объема сетевой воды при нагреве путем дренирования воды из обратного коллектора.

С момента начала прогрева тепловой сети и до окончания испытания во всех пунктах наблюдения непрерывно (с интервалом 10 мин) ведутся измерения температур и давлений сетевой воды с записью в журналы.

Руководитель испытания по данным, поступающим из пунктов наблюдения, следит за повышением температуры сетевой воды на источнике тепловой энергии и в тепловой сети и прохождением температурной волны по участкам тепловой сети.

Для своевременного выявления повреждений, которые могут возникнуть в тепловой сети при испытании, особое внимание должно уделяться режимам подпитки и дренирования, которые связаны с увеличением объема сетевой воды при ее нагреве. Поскольку расходы подпиточной и дренируемой воды в процессе испытания значительно изменяются, это затрудняет определение по ним момента появления неплотностей в тепловой сети. Поэтому в период неустановившегося режима необходимо анализировать причины каждого резкого увеличения расхода подпиточной воды и уменьшения расхода дренируемой воды.

Нарушение плотности тепловой сети при испытании может быть выявлено с наибольшей достоверностью в период установившейся максимальной температуры сетевой воды. Резкое отклонение величины подпитки от начальной в этот период свидетельствует о появлении неплотности в тепловой сети и необходимости принятия срочных мер по ликвидации повреждения.

Специально выделенный персонал во время испытания должен объезжать и осматривать трассу тепловой сети и о выявленных повреждениях (появление парения, воды на трассе сети и др.) немедленно сообщать руководителю испытания. При обнаружении повреждений, которые могут привести к серьезным последствиям, испытание должно быть приостановлено до устранения этих повреждений.

Системы теплоснабжения, температура воды в которых при испытании превысила допустимые значения 95 °С должны быть немедленно отключены.

Измерения температуры и давления воды в пунктах наблюдения заканчиваются после прохождения в данном месте температурной волны и понижения температуры сетевой воды в подающем трубопроводе до 100 °С.

Испытание считается законченным после понижения температуры воды в подающем трубопроводе тепловой сети до 70-80 °С.

Испытания по определению тепловых потерь в тепловых сетях проводятся один раз в пять лет с целью разработки энергетических характеристик и нормирования эксплуатационных тепловых потерь, а также оценки технического состояния тепловых сетей.

Осуществление разработанных гидравлических и температурных режимов испытаний производится в следующем порядке:

включаются расходомеры на линиях сетевой и подпиточной воды и устанавливаются термометры на циркуляционной перемычке конечного участка кольца, на выходе трубопроводов из теплоподготовительной установки и на входе в нее;

устанавливается определенный расчетом расход воды по циркуляционному кольцу, который поддерживается постоянным в течение всего периода испытаний;

устанавливается давление в обратной линии испытываемого кольца на входе ее в теплоподготовительную установку;

устанавливается температура воды в подающей линии испытываемого кольца на выходе из теплоподготовительной установки;

Отклонение расхода сетевой воды в циркуляционном кольце не должно превышать $\pm 2\%$ расчетного значения.

Температура воды в подающей линии должна поддерживаться постоянной с точностью $\pm 0,5$ °С.

Определение тепловых потерь при подземной прокладке сетей производится при установившемся тепловом состоянии, что достигается путем стабилизации температурного поля в окружающем теплопроводами грунте, при заданном режиме испытаний.

Показателем достижения установившегося теплового состояния грунта на испытываемом кольце является постоянство температуры воды в обратной линии кольца на входе в теплоподготовительную установку в течение 4 ч.

Во время прогрева грунта измеряются расходы циркулирующей и подпиточной воды, температура сетевой воды на входе в теплоподготовительную установку и выходе из нее и на перемычке конечного участка испытываемого кольца. Результаты измерений фиксируются одновременно через каждые 30 мин.

Продолжительность периода достижения установившегося теплового состояния кольца существенно сокращается, если перед испытанием горячее водоснабжение присоединенных к испытываемой магистрали потребителей осуществлялось при температуре воды в подающей линии, близкой к температуре испытаний.

Начиная с момента достижения установившегося теплового состояния во всех намеченных точках наблюдения устанавливаются термометры и измеряется температура воды. Запись показаний термометров и расходомеров ведется одновременно с интервалом 10 мин. Продолжительность основного режима испытаний должна составлять не менее 8 часов.

На заключительном этапе испытаний методом "температурной волны" уточняется время – «продолжительность достижения установившегося теплового состояния испытываемого кольца». На этом этапе температура воды в подающей линии за 20-40 мин повышается на 10-20°С по сравнению со значением температуры испытания и поддерживается постоянной на этом уровне в течение 1 ч. Затем с той же скоростью температура воды понижается до значения температуры испытания, которое и поддерживается до конца испытаний.

Расход воды при режиме "температурной волны" остается неизменным. Прохождение "температурной волны" по испытываемому кольцу фиксируется с интервалом 10 мин во всех точках наблюдения, что дает возможность определить фактическую продолжительность пробега частиц воды на каждом участке испытываемого кольца.

Испытания считаются законченными после того, как "температурная волна" будет отмечена в обратной линии кольца на входе в теплоподготовительную установку.

Суммарная продолжительность основного режима испытаний и периода пробега "температурной волны" составляет удвоенное время продолжительности достижения установившегося теплового состояния испытываемого кольца плюс 10-12 ч.

В результате испытаний определяются тепловые потери для каждого из участков испытываемого кольца отдельно по подающей и обратной линиям.

1.3.12 Описание периодичности и соответствия техническим регламентам и иным обязательным требованиям процедур летних ремонтов с параметрами и методами испытаний (гидравлических, температурных, на тепловые потери) тепловых сетей

Под термином «летний ремонт» имеется в виду планово предупредительный ремонт, проводимый в межотопительный период. В отношении периодичности проведения так называемых летних ремонтов, а также параметров и методов испытаний тепловых сетей требуется следующее:

1) Техническое освидетельствование тепловых сетей должно производиться не реже 1 раза в 5 лет в соответствии с п.2.5 МДК 4 - 02.2001 «Типовая инструкция по технической эксплуатации тепловых сетей систем коммунального теплоснабжения».

2) Оборудование тепловых сетей в том числе тепловые пункты и системы теплопотребления до проведения пуска после летних ремонтов должно быть подвергнуто гидравлическому испытанию на прочность и плотность, а именно: элеваторные узлы, калориферы и водоподогреватели отопления давлением 1,25 рабочего, но не ниже 1 МПа (10 кгс/см²), системы отопления с чугунными отопительными приборами давлением 1,25 рабочего, но не ниже 0,6 МПа (6 кгс/см²), а системы панельного отопления давлением 1 МПа (10 кгс/см²) (п.5.28 МДК 4 - 02.2001).

3) Испытанию на максимальную температуру теплоносителя должны подвергаться все тепловые сети от источника тепловой энергии до тепловых пунктов систем теплопотребления, данное испытание следует проводить, как правило, непосредственно перед окончанием отопительного сезона при устойчивых суточных плюсовых температурах наружного воздуха в соответствии с п.1.3, 1.4 РД 153-34.1-20.329-2001 «Методические указания по испытанию водяных тепловых сетей на максимальную температуру теплоносителя».

1.3.13 Описание нормативов технологических потерь при передаче тепловой энергии (мощности), теплоносителя, включаемых в расчет отпущенных тепловой энергии (мощности) и теплоносителя

Расчет нормативов технологических потерь при передаче тепловой энергии выполнен в соответствии с Инструкцией по организации в Минэнерго России работ по расчету и обоснованию нормативов технологических потерь при передаче тепловой энергии, утвержденной приказом Минэнерго России от 30 декабря 2008 года № 325, информационным письмом от 28 декабря 2009

года «О повышении качества подготовки расчетов и обоснования нормативов технологических потерь при передаче тепловой энергии».

К нормативным технологическим потерям, при передаче тепловой энергии, относятся потери и затраты энергетических ресурсов, обусловленные техническим состоянием теплопроводов и оборудования, техническими решениями по надежному обеспечению потребителей тепловой энергией и созданию безопасных условий эксплуатации тепловых сетей, а именно:

- 1) потери и затраты теплоносителя (пар, конденсат, вода);
- 2) потери тепловой энергии при теплопередаче через теплоизоляционные конструкции теплопроводов;
- 3) затраты электрической энергии на передачу тепловой энергии.

К нормируемым технологическим потерям теплоносителя относятся:

– технически неизбежные в процессе передачи и распределения тепловой энергии потери теплоносителя с его утечкой через неплотности в арматуре и трубопроводах тепловых сетей в пределах, установленных правилами технической эксплуатации электрических станций и сетей, а также правилами технической эксплуатации тепловых энергоустановок;

– затраты теплоносителя, обусловленные вводом в эксплуатацию трубопроводов тепловых сетей, как новых, так и после плановых ремонтов или реконструкции, принимаемые в размере 1,5-кратной емкости соответствующих трубопроводов;

– затраты теплоносителя при проведении плановых эксплуатационных испытаний тепловых сетей и других регламентных работ, включающие в себя потери теплоносителя при выполнении подготовительных работ, отключении участков трубопроводов, их опорожнении и последующем заполнении.

Потери теплоносителя при авариях и других нарушениях нормального эксплуатационного режима, а также сверхнормативные потери в нормируемую утечку не включаются.

Определение нормативных значений часовых потерь тепловой энергии производится в следующем порядке:

– для всех участков тепловых сетей, на основании сведений о конструктивных особенностях теплопроводов (тип прокладки, год проектирования, наружный диаметр трубопроводов, длина участка) и норм тепловых потерь (теплого потока), с пересчетом табличных значений удельных норм на среднегодовые (среднесезонные) условия эксплуатации, определяются значения часовых тепловых потерь теплопередачей через теплоизоляционные конструкции трубопроводов, эксплуатируемых теплосетевой организацией;

– для участков тепловой сети, характерных для нее по типам прокладки и видам изоляционной конструкции и подвергавшимся испытаниям на тепловые потери, в качестве нормативных принимаются полученные при испытаниях значения фактических часовых тепловых потерь, пересчитанные на среднегодовые условия эксплуатации тепловой сети;

– для участков тепловой сети, аналогичных подвергавшимся тепловым испытаниям по типам прокладки, видам теплоизоляционных конструкций и условиям эксплуатации, в качестве нормативных принимаются значения часовых тепловых потерь, определенные по соответствующим нормам тепловых потерь (теплого потока) с введением поправочных коэффициентов, определенных по результатам испытаний;

– для участков тепловой сети, не имеющих аналогов среди участков, подвергавшихся тепловым испытаниям, а также вводимых в эксплуатацию после монтажа, реконструкции или капитального ремонта с изменением типа или конструкции прокладки и изоляционной конструкции

трубопроводов, в качестве нормативных принимаются значения часовых тепловых потерь, определенные теплотехническим расчетом.

К нормативным затратам электрической энергии на передачу тепловой энергии относят расходы электроэнергии на работу оборудования, расположенного на тепловых сетях (насосные станции, ЦТП) и обеспечивающего передачу тепловой энергии с учётом соблюдения нормативной температуры сетевой воды в подающем трубопроводе и нормативной разности давлений сетевой воды в подающем и обратном трубопроводах.

1.3.14 Оценка тепловых потерь в тепловых сетях за последние 3 года при отсутствии приборов учета тепловой энергии

Расчет величины тепловых потерь в тепловых сетях выполнен в соответствии «Инструкцией по организации в Минэнерго России работы по расчету и обоснованию нормативов технологических потерь при передаче тепловой энергии», утвержденной приказом Минэнерго России от 30 декабря 2008 года № 325.

Таблица 2.16 – Данные по тепловым потерям в тепловых сетях

Наименование показателя	Значение	Ед.изм.
1	2	3
Нормативные потери теплоносителя с его утечкой:	754,80	м ³
Потери теплоносителя, связанные с заполнением тепловых сетей:	86,56	м ³
Потери теплоносителя, связанные с плановыми испытаниями тепловых сетей:	28,85	м ³
Потери теплоносителя, обусловленные сливами средств автоматического регулирования и защиты:	870,21	м ³
Потери тепла, обусловленные нормативными годовыми потерями теплоносителя:	52,21	Гкал/год
Годовой расход тепловой энергии с нормативными потерями через изоляцию трубопроводов наружных тепловых сетей:		
Котельная №1	8 205,3	Гкал/год
Котельная №2	604,5	Гкал/год

Фактическую величину тепловых потерь определить невозможно по причине отсутствия приборов учёта в тепловых пунктах потребителей.

1.3.15 Предписания надзорных органов по запрещению дальнейшей эксплуатации участков тепловой сети и результаты их исполнения

Предписаний надзорных органов по запрещению дальнейшей эксплуатации участков тепловой сети за последние 3 года не имеется.

1.3.16 Описание типов присоединений теплопотребляющих установок потребителей к тепловым сетям с выделением наиболее распространенных, определяющих выбор и обоснование графика регулирования отпуска тепловой энергии потребителям

Системы отопления и вентиляции подключаемых зданий зависимые с непосредственным (без смешения) присоединением теплопотребляющих установок к тепловым сетям. Система теплоснабжения по типу относится к закрытой. В качестве отопительных приборов используются чугунные и биметаллические секционные радиаторы. В тепловых узлах присоединение систем отопления и вентиляции осуществляется через дроссельные шайбы, автоматическое регулирование параметров теплоносителя и гидравлическая балансировка системы отопления отсутствует, что приводит к перетокам в переходные периоды отопительного сезона и разбалансировке системы теплоснабжения потребителей и внутридомовых систем отопления абонентов.

Отсутствие модулей регулирования в системах отопления потребителей и тип систем определяют график отпуска тепловой энергии потребителям 80-60°С.

1.3.17 Сведения о наличии коммерческого приборного учета тепловой энергии, отпущенной из тепловых сетей потребителям, и анализ планов по установке приборов учета тепловой энергии и теплоносителя

Сведения о наличии общедомовых приборов учёта тепловой энергии для жилых домов представлены в таблице 2.17.

Таблица 2.17 – Сведения о наличии общедомовых приборов учёта тепловой энергии для жилых домов

Зона теплоснабжения	Общее количество жилых домов, шт.	Количество жилых домов, оснащённых ПУ тепла, шт.	Степень оснащённости ПУ тепла, %
Котельная №1	35	35	100
Котельная №2	1	1	100

Бюджетные учреждения на территории Частоозерского сельсовета не оснащены ПУ тепловой энергии, что не соответствует требованиям ФЗ № 261.

Осуществляется технический учет выработанной тепловой энергии с помощью вычислителей ВКТ 5 установленных в котельной.

1.3.18 Анализ работы диспетчерских служб теплоснабжающих (теплосетевых) организаций и используемых средств автоматизации, телемеханизации и связи

Режим работы тепловых сетей и взаимодействие с источником теплоснабжения ведет дежурно-диспетчерская служба. Взаимодействие операторов котельной с диспетчерской службой организовано посредством телефонной связи. Контроль работы котельной и тепловых сетей осуществляет дежурная бригада. Средства автоматизации системы диспетчерского контроля отсутствуют. Автоматизация осуществляется в части регулирования температуры на подающем трубопроводе в зависимости от температуры окружающей среды.

1.3.19 Уровень автоматизации и обслуживания центральных тепловых пунктов, насосных станций

Системы централизованного теплоснабжения Частоозерского сельсовета функционируют без повысительных и понизительных насосных станций. Районные и групповые тепловые пункты (ЦТП) в системах теплоснабжения не используются.

1.3.20 Сведения о наличии защиты тепловых сетей от превышения давления

Для соблюдения температурного графика в котельной установлены трехходовые краны, которым управляет прибор ТРМ 32. В зависимости от температуры наружного воздуха и заданных установок ТРМ 32 дает команду трехходовому крану на закрытие или открытие.

1.3.21 Перечень выявленных бесхозяйных тепловых сетей и обоснование выбора организации, уполномоченной на их эксплуатацию

Бесхозяйных тепловых сетей на территории Частоозерского сельсовета не выявлено.

Часть 4. Зоны действия источников тепловой энергии

Зона действия котельной №1 распространяется на центральную часть поселка. Зона действия источника составляет $\approx 0,428 \text{ км}^2$.

Зона действия котельной №2 распространяется на центрально-восточную часть поселка. Зона действия источника составляет $\approx 0,008 \text{ км}^2$.

Часть 5. Тепловые нагрузки потребителей тепловой энергии, групп потребителей тепловой энергии

1.5.1. Значения описание значений спроса на тепловую мощность в расчетных элементах территориального деления, в том числе значений тепловых нагрузок потребителей тепловой энергии, групп потребителей тепловой энергии

Расчетными элементами территориального деления, неизменяемыми в границах на весь срок проектирования, являются кадастровые кварталы, в границах которых расположены зоны действия муниципальных котельных Частоозерского сельсовета. Значения потребления тепловой энергии (мощности) при расчетных температурах наружного воздуха в соответствии с требованиями строительной климатологии приведены в таблице 2.18.

Таблица 2.18 – Значения потребления тепловой энергии (мощности) при расчетных температурах наружного воздуха в расчетных элементах территориального деления

Расчетная температура наружного воздуха, °С	10	5	0	-5	-10	-15	-20	-25	-30	-35	-39
Температура воды, подаваемой в отопительную систему, °С	31,3	37,1	42,5	47,7	52,8	57,8	62,6	67,3	71,8	76,4	80,0
Температура сетевой воды в обратном трубопроводе, °С	28,3	32,3	36,1	39,5	42,9	46,0	49,1	52,1	55,0	57,8	60,0
Разница температур, °С	3,0	4,8	6,4	8,2	9,9	11,7	13,5	15,2	16,8	18,6	20,0
с. Частоозерье	0,482	0,764	1,020	1,304	1,575	1,860	2,131	2,403	2,662	2,947	3,168

1.5.2 Описание значений расчетных тепловых нагрузок на коллекторах источников тепловой энергии

С коллекторов источников тепловой энергии Частоозерского сельсовета отпускается тепловая энергия достаточная, для покрытия требуемого спроса в тепловой энергии у потребителей, с учетом потерь тепловой энергии, при передачи через тепловые сети.

1.5.3. Случаи (условия) применения отопления жилых помещений в многоквартирных домах с использованием индивидуальных квартирных источников тепловой энергии

От централизованных источников теплоснабжения оттапливаются многоквартирные дома с. Частоозерье и небольшой процент индивидуальной жилой застройки. Случаев применения индивидуального отопления в многоквартирных домах не зарегистрировано. Реестр квартир многоквартирного жилого фонда с индивидуальным отоплением приведен в таблице 2.19.

Таблица 2.19 – Реестр квартир многоквартирного жилого фонда с индивидуальным отоплением

№ п/п	Адрес	Тип отопления	Источник теплоснабжения многоквартирного дома
1	2	3	4
1	-	-	-

1.5.4. Описание величины потребления тепловой энергии в расчетных элементах территориального деления за отопительный период и за год в целом

Значения потребления тепловой энергии (мощности) при расчетных температурах наружного воздуха в зонах действия источника тепловой энергии приведены в таблице 2.20.

Таблица 2.20 – Значения потребления тепловой энергии в расчетных элементах территориального деления за отопительный период и за год

Параметр	Значение в течение года												Значение за год
	1	2	3	4	5	6	7	8	9	10	11	12	
Среднемесячная и годовая температура воздуха, °С	-16,3	-15	-6,9	4,6	12,5	17,8	19,6	16,7	10,8	3,2	-6,4	-13,4	2,3
Потребление тепловой энергии от котельных с. Частоозерье, Гкал	1 547,01	1 510,04	1 257,84	872,04	626,01	0,00	0,00	0,00	675,78	918,52	1 241,35	1 463,00	8 809,8

1.5.5 Описание существующих нормативов потребления тепловой энергии для населения на отопление и горячее водоснабжение

Нормативы потребления тепловой энергии для населения Курганской области на отопление приведены в таблице 2.21.

Таблица 2.21 – Нормативы потребления тепловой энергии для населения Курганской области на отопление

Категория многоквартирного дома	Норматив в месяц для многоквартирных домов со стенами из камня, кирпича Гкал/м ²	Норматив в месяц для многоквартирных домов со стенами из панелей, блоков Гкал/м ²	Норматив в месяц для многоквартирных домов со стенами из дерева, смешанных и других материалов, Гкал/м ²
1	2	3	4
Этажность			
1	0,05698	0,05698	0,05698
2	0,06560	0,06560	0,06560
3-4	0,03927	0,03927	0,03927
5-9	0,03372	0,03372	0,03372
10	0,02942	0,02942	0,02942
11	0,03130	0,03130	0,03130
12	0,03095	0,03095	0,03095
13	0,03130	0,03130	0,03130
14	0,03181	0,03181	0,03181

Категория многоквартирного дома	Норматив в месяц для многоквартирных домов со стенами из камня, кирпича Гкал/м ²	Норматив в месяц для многоквартирных домов со стенами из панелей, блоков Гкал/м ²	Норматив в месяц для многоквартирных домов со стенами из дерева, смешанных и других материалов, Гкал/м ²
1	2	3	4
15	0,03224	0,03224	0,03224
15 и более	0,03310	0,03310	0,03310

1.5.6 Описание сравнения величины договорной и расчетной тепловой нагрузки по зоне действия каждого источника тепловой энергии

Значения потребления тепловой энергии (мощности) при расчетных температурах наружного воздуха в зонах действия источника тепловой энергии приведены в таблице 2.22.

Таблица 2.22 – Значения потребления тепловой энергии (мощности) при расчетных температурах наружного воздуха в зонах действия источника тепловой энергии

Расчетная температура наружного воздуха, °С	10	5	0	-5	-10	-15	-20	-25	-30	-35	-39
Температура воды, подаваемой в отопительную систему, °С	31,3	37,1	42,5	47,7	52,8	57,8	62,6	67,3	71,8	76,4	80,0
Температура сетевой воды в обратном трубопроводе, °С	28,3	32,3	36,1	39,5	42,9	46,0	49,1	52,1	55,0	57,8	60,0
Разница температур, °С	3,0	4,8	6,4	8,2	9,9	11,7	13,5	15,2	16,8	18,6	20,0
Котельная №1	0,449	0,712	0,950	1,215	1,467	1,732	1,985	2,238	2,479	2,746	2,951
Котельная №2	0,033	0,052	0,070	0,089	0,108	0,127	0,146	0,165	0,182	0,202	0,217

Часть 6. Балансы тепловой мощности и тепловой нагрузки

1.6.1. Балансы установленной, располагаемой тепловой мощности и тепловой мощности нетто, потерь тепловой мощности в тепловых сетях и расчетной тепловой нагрузки по каждому источнику тепловой энергии, а в ценовых зонах теплоснабжения - по каждой системе теплоснабжения

Баланс тепловых мощностей и их потерь в тепловых сетях по каждому источнику тепловой энергии представлен в таблице 2.23.

Таблица 2.23 – Балансы тепловой мощности и тепловых нагрузок котельной

Источники тепловой энергии	Котельная №1 Гкал/час	Котельная №2 Гкал/час
Установленная мощность, Гкал/час	3,440	0,172
Располагаемая тепловая мощность, Гкал/час	3,440	0,172
Тепловая мощность нетто, Гкал/час	3,432	0,171
Потери тепловой мощности в тепловых сетях, Гкал/час	0,620	0,020
Присоединенная тепловая нагрузка, Гкал/час	2,331	0,197

1.6.2. Описание резервов и дефицитов тепловой мощности нетто по каждому источнику тепловой энергии, а в ценовых зонах теплоснабжения - по каждой системе теплоснабжения

Выявлен дефицит тепловой мощности у котельной №2, что отражено в таблице 2.24.

Таблица 2.24 – Балансы тепловой мощности и тепловых нагрузок котельной

Источники тепловой энергии	Котельная №1 Гкал/час	Котельная №2 Гкал/час
Резерв тепловой мощности нетто, Гкал/час	0,481	-
Дефицит тепловой энергии, Гкал/час	-	0,046

1.6.3. Гидравлические режимы, обеспечивающие передачу тепловой энергии от источника тепловой энергии до самого удаленного потребителя и характеризующих существующие возможности (резервы и дефициты по пропускной способности) передачи тепловой энергии от источника к потребителю

Расчетные гидравлические режимы, обеспечивающие передачу тепловой энергии от источника тепловой энергии до самого удаленного потребителя, приведены в таблице 2.25.

Таблица 2.25 – Гидравлические режимы тепловых сетей

Источник тепловой энергии	Трубопровод	Напор в начале магистральной сети, м	Напор в конце магистральной сети (самого удаленного потребителя), м
Котельная №1	Прямой	70	43,0
	Обратный	10	37,0
Котельная №2	Прямой	32	15,3
	Обратный	10	26,7

Данные режимы обеспечивают резерв разницы давлений между подающим и обратным трубопроводом на самом удаленном потребителе.

Система теплоснабжения Частоозерского сельсовета обеспечивается достаточный напор для подключения наиболее удаленных абонентов по принятой схеме (зависимая без смешения).

1.6.4. Причины возникновения дефицитов тепловой мощности и последствий влияния дефицитов на качество теплоснабжения

Дефицит тепловой мощности котельной №2 возникает по причине малой располагаемой мощности котельной, потерь тепловой энергии при передаче через теплотрассу. Дефицит тепловой мощности вызывает недоотпуск тепловой энергии до потребителей, а так же приводит к износу основного оборудования котельной, в связи с его полной загруженностью. Обеспечение резерва отсутствует, что не соответствует требованиям СП 89.13330.2012.

1.6.5. Резервы тепловой мощности нетто источников тепловой энергии и возможностей расширения технологических зон действия источников с резервами тепловой мощности нетто в зоны действия с дефицитом тепловой мощности

В настоящее время наблюдается резерв тепловой мощности нетто у котельной №1 и дефицит котельной №2. Однако возможности расширения технологических зон действия источника нет, т.к. не будет выполняться нормативный уровень резервирования, который в соответствии с СП 89.13330.2012 должен обеспечить 87% резервирование (при $T_{нар} = -30^{\circ}\text{C}$) от расчетной нагрузки систем отопления всех потребителей второй и третьей категории.

Часть 7. Балансы теплоносителя

1.7.1 Утвержденные балансы производительности водоподготовительных установок теплоносителя для тепловых сетей и максимальное потребление теплоносителя в теплоиспользующих установках потребителей в перспективных зонах действия систем теплоснабжения и источников тепловой энергии, в том числе работающих на единую тепловую сеть

Все тепловые сети Частоозерского сельсовета – водяные, закрытые. Источником воды для тепловых сетей является вода, поставляемая из существующего водопровода.

Согласно СНиП 41-02-2003 «Тепловые сети» качество исходной воды для систем теплоснабжения должно отвечать требованиям СанПиН 2.1.4.1074 и правилам технической эксплуатации электрических станций и сетей Минэнерго России.

Водоподготовительные установки на котельных отсутствуют.

Баланс производительности водоподготовительных установок (ВПУ) теплоносителя для тепловых сетей и максимального потребления теплоносителя в теплоиспользующих установках потребителей в зонах действия источников тепловой энергии за 2018 год представлен в таблице 2.26.

Таблица 2.26 – Балансы производительности водоподготовительных установок теплоносителя для тепловых сетей и максимальное потребление теплоносителя в теплоиспользующих установках потребителей в зоне действия котельных и тепловой сети Частоозерского сельсовета

Параметр	Значение
1	2
Котельная №1	
Располагаемая производительность водоподготовительных установок, м ³ /ч	-
Установленная производительность водоподготовительных установок, м ³ /ч	-
Фактическая производительность водоподготовительных установок, м ³ /ч	-
Котельная №2	
Располагаемая производительность водоподготовительных установок, м ³ /ч	-
Установленная производительность водоподготовительных установок, м ³ /ч	-
Фактическая производительность водоподготовительных установок, м ³ /ч	-

1.7.2 Утвержденные балансы производительности водоподготовительных установок теплоносителя для тепловых сетей и максимальное потребление теплоносителя в аварийных режимах систем теплоснабжения

Таблица 2.27 – Балансы производительности водоподготовительных установок теплоносителя для тепловых сетей и максимальное потребление теплоносителя в аварийных режимах систем теплоснабжения

№ п/п	Тепловая сеть	Производительность водоподготовительных установок, м ³ /ч	Максимальное потребление теплоносителя в аварийных режимах систем теплоснабжения, не более м ³ /ч
1	Котельная №1	–	–
2	Котельная №2	–	–

Баланс производительности водоподготовительных установок (ВПУ) теплоносителя для тепловых сетей и максимального потребления теплоносителя в аварийных режимах не утверждён.

Часть 8. Топливные балансы источников тепловой энергии и система обеспечения топливом

1.8.1 Описание видов и количества используемого основного топлива для каждого источника тепловой энергии

Основным видом используемого топлива для котельной является каменный уголь. По химическому составу каменный уголь представляет смесь углеводородных соединений, а также других веществ, не являющихся углеводородами, содержит от 2 до 48% летучих веществ.

Для каждого котлоагрегата утверждена собственная режимная карта при сжигании топлива.

Динамика потребления котельно-печного топлива источниками тепловой энергии представлена в таблице 2.28.

Таблица 2.28 – Динамика потребления котельно-печного топлива

Наименование источника	Вид топлива	Ед. измерения	Расход котельнопечного топлива
			2018
Котельная №1	уголь	т	2 172
	дрова (резервное)	т	200
Котельная №2	уголь	т	207
	дрова (резервное)	т	20

1.8.2. Описание видов резервного и аварийного топлива и возможности их обеспечения в соответствии с нормативными требованиями

В качестве резервного и аварийного топлива используются дрова.

1.8.3. Описание особенностей характеристики топлив в зависимости от мест поставки

Основные характеристики топлива (основного и резервного), поставляемого на источники тепла, представлены в таблице 2.29.

Таблица 2.29 – Основные характеристики топлива, поставляемого на источник тепла

Наименование источника	Вид топлива	Показатель	Значение	Размерность
1	2	3	4	5
Котельная №1	уголь	Низшая теплота сгорания топлива Q	27,00	МДж/кг
		Плотность топлива P	0,9-1,5	т/м ³
	дрова, (резервное, аварийное)	Низшая теплота сгорания топлива Q	1800-4200	ккал/кг
		Плотность топлива P	0,65	т/м ³
Котельная №2	уголь	Низшая теплота сгорания топлива Q	27,00	МДж/кг
		Плотность топлива P	0,9-1,5	т/м ³
	дрова, (резервное, аварийное)	Низшая теплота сгорания топлива Q	1800-4200	ккал/кг
		Плотность топлива P	0,65	т/м ³

1.8.4 Описание использования местных видов топлива

Местным видом топлива в Частоозерском сельсовете являются дрова. Существующие источники тепловой энергии Частоозерского сельсовета не используют местные виды топлива в качестве основного в связи с низким КПД и высокой себестоимостью.

1.8.5 Виды топлива (в случае, если топливом является уголь, - вид ископаемого угля в соответствии с Межгосударственным стандартом ГОСТ 25543-2013 "Угли бурые, каменные и антрациты. Классификация по генетическим и технологическим параметрам"), их долю и значение низшей теплоты сгорания топлива, используемые для производства тепловой энергии по каждой системе теплоснабжения

Для котельных Частоозерского сельсовета основным топливом является уголь, резервным и аварийным дрова. Низшая теплота сгорания топлива и его доля в производстве тепловой энергии по каждой системе теплоснабжения указаны в таблице 2.30.

Таблица 2.30 – Виды топлива, используемые для производства тепловой энергии

Наименование источника	Вид топлива	Показатель	Значение	Размерность
1	2	3	4	5
Котельная №1	Уголь	Низшая теплота сгорания топлива Q	27,00	МДж/кг
		Доля топлива, в выработке тепловой энергии	100	%
	Дрова	Низшая теплота сгорания топлива Q	1800-4200	ккал/кг
		Доля топлива,	0	%

Наименование источника	Вид топлива	Показатель	Значение	Размерность
1	2	3	4	5
		в выработке тепловой энергии		
Котельная №2	Уголь	Низшая теплота сгорания топлива Q	27,00	МДж/кг
		Доля топлива, в выработке тепловой энергии	100	%
	Дрова	Низшая теплота сгорания топлива Q	1800-4200	ккал/кг
		Доля топлива, в выработке тепловой энергии	0	%

1.8.6 Преобладающий в поселении вид топлива, определяемый по совокупности всех систем теплоснабжения, находящихся в соответствующем поселении

По совокупности всех систем теплоснабжения Частоозерского сельсовета, для источников централизованного теплоснабжения поселения преобладающим видом топлива в поселении является уголь. В совокупности всех систем теплоснабжения, доля тепловой энергии выработанной при сжигании угля составляет 100%

1.8.7 Приоритетное направление развития топливного баланса поселения

Приоритетным направлением развития топливного баланса поселения в Частоозерском сельсовете является полная газификация территории поселения с переходом всех источников тепловой энергии на природный газ.

Часть 9. Надежность теплоснабжения

Под надежностью системы теплоснабжения понимают способность проектируемых и действующих источников тепловой энергии, тепловых сетей и в целом системы централизованного теплоснабжения обеспечивать в течение заданного времени требуемые режимы, параметры и качество теплоснабжения.

Система теплоснабжения Частоозерского сельсовета была запроектирована и построена в соответствии с действовавшими на период проектирования нормативно-техническими документами (НТД), в том числе: СНиП 11-35-76, СНиП 11-Г.10-62, СНиП 11-36-73, СНиП 2.04-86, ВНТП-81 и др.

В соответствии с данными НТД котельная запроектирована и построена как котельная второй категории по надежности отпуска тепловой энергии, т.е. она не может гарантировать бесперебойную подачу тепловой энергии потребителям первой категории. При выходе из строя одного котла количество тепловой энергии, отпускаемой потребителям второй категории, не нормировалось, и принято равным 50% от общей располагаемой мощности котлов, отпускающих нагрузку для систем отопления и вентиляции. Тепловые сети, согласно требованиям СНиП 11-Г.10-62, введенным в действие с 01.01.1964, проектировались, без резервных связей.

В соответствии с приказом Министерства регионального развития РФ «Об утверждении Методических указаний по расчету уровня надёжности и качества поставляемых товаров, оказываемых услуг для организаций, осуществляющих деятельность по производству и (или) передаче тепловой энергии» к показателям уровня надежности относятся следующие:

- 1) показатели, определяемые числом нарушений в подаче тепловой энергии;
- 2) показатели, определяемые приведенной продолжительностью прекращений подачи тепловой энергии;
- 3) показатели, определяемые приведенным объемом неотпуска тепла в результате нарушений в подаче тепловой энергии;
- 4) показатели, определяемые средневзвешенной величиной отклонений температуры теплоносителя, соответствующие отклонениям параметров теплоносителя в результате нарушений в подаче тепловой энергии.

Для дифференциации по видам нарушений в подаче тепловой энергии при определении характеристик для показателей уровня надежности используется коэффициент вида нарушения в подаче тепловой энергии (Кв):

– внезапное нарушение в подаче тепловой энергии из-за несоблюдения регулируемой организацией регламентов эксплуатации объектов и оборудования теплофикационного и (или) теплосетевого хозяйства, происходящее без предварительного уведомления в установленном порядке потребителя товаров и услуг и приводящее к прекращению подачи тепловой энергии на срок более 8 часов в отопительный сезон или более 24 часов в межотопительный период в силу организационных или технологических причин, вызванных действиями (бездействием) данной регулируемой организации, что подтверждается Актом расследования по форме, утверждённой федеральным органом исполнительной власти, осуществляющим функции по выработке и реализации государственной политики и нормативно-правовому регулированию в сфере топливно-энергетического комплекса, в том числе по вопросам теплоэнергетики, либо оформленным в порядке, предусмотренном договором теплоснабжения, Актом о фактах и причинах нарушения договорных обязательств по качеству услуг теплоснабжения и режиму отпуска тепловой энергии, Актом о непредоставлении коммунальных услуг или предоставлении коммунальных услуг ненад-

лежащего качества либо другими, предусмотренными договорными отношениями между регулируемой организацией и соответствующим потребителем товаров и услуг Актами, - $K_{в} = 1,0$;

– внезапное прекращение подачи тепловой энергии на срок не более 8 часов в отопительный сезон или не более 24 часов в межотопительный период или иное нарушение в подаче тепловой энергии с предварительным уведомлением потребителя товаров и услуг в срок, не меньший установленного, в том числе условиями договора теплоснабжения либо другими договорными отношениями между регулируемой организацией и соответствующим потребителем товаров и услуг, вызванное проведением на оборудовании данной регулируемой организации не относимых к плановым ремонтам и профилактике работ по предотвращению развития технологических нарушений, - $K_{в} = 0,5$.

В соответствии с приказом Министерства регионального развития РФ «Об утверждении Методических указаний по расчету уровня надёжности и качества поставляемых товаров, оказываемых услуг для организаций, осуществляющих деятельность по производству и (или) передаче тепловой энергии» к показателям уровня качества относятся следующие:

1) показатели, характеризующие уровень качества оказания услуг по подключению, т.е. степень выполнения требований потребителей товаров и услуг по подключению строящихся, реконструируемых или построенных, но не подключенных объектов капитального строительства к тепловым сетям или к коллекторам теплоисточников, относящихся к данной организации, а также строящихся (реконструируемых) объектов теплосетевого хозяйства и строящихся (реконструируемых) теплоисточников к тепловым сетям (объектам) соответствующей регулируемой организации, в том числе в части выдачи технических условий на подключение, наличия (отсутствия) технической возможности подключения;

2) показатель клиентоориентированности, характеризующий степень выполнения требований потребителей товаров и услуг по аспектам взаимодействия в процессе производства и (или) оказания услуг по передаче тепловой энергии и (или) осуществлению подключения регулируемой организацией, в т.ч. результативность обратной связи с потребителями товаров и услуг, позволяющей в установленные сроки рассматривать и принимать решения по обращениям потребителей товаров и услуг.

1.9.1 Поток отказов (частота отказов) участков тепловых

Уровень надёжности поставляемых товаров и оказываемых услуг регулируемой организацией определяется исходя из числа возникающих в результате нарушений, аварий, инцидентов на объектах данной регулируемой организации. Данные для анализа уровня надёжности не предоставлены. Для определения надёжности системы коммунального теплоснабжения используются критерии, характеризующие состояние электроснабжения, водоснабжения, топливоснабжения источников теплоты, соответствие мощности теплоисточников и пропускной способности тепловых сетей расчетным тепловым нагрузкам, техническое состояние и резервирование тепловых сетей.

$$K = \frac{K_{Э} + K_{В} + K_{Т} + K_{Б} + K_{Р} + K_{С}}{n}$$

где:

$K_{Э}$ – надёжность электроснабжения источника теплоты;

$K_{В}$ – надёжность водоснабжения источника теплоты;

$K_{Т}$ – надёжность топливоснабжения источника теплоты;

K_B – размер дефицита (соответствие тепловой мощности источников теплоты и пропускной способности тепловых сетей расчетным тепловым нагрузкам потребителей);

K_P – коэффициент резервирования, который определяется отношением резервируемой на уровне центрального теплового пункта (квартала, микрорайона) расчетной тепловой нагрузки к сумме расчетных тепловых нагрузок подлежащих резервированию потребителей, подключенных к данному тепловому пункту;

K_C – коэффициент состояния тепловых сетей, характеризующий наличием ветхих, подлежащих замене трубопроводов.

Данные критерии зависят от наличия резервного электро-, водо-, топливоснабжения, состояния тепловых сетей и пр., и определяются индивидуально для каждой системы теплоснабжения в соответствии с «Организационно-методическими рекомендациями по подготовке к проведению отопительного периода и повышению надежности систем коммунального теплоснабжения в городах и населенных пунктах Российской Федерации» МДС 41-6.2000 (утвержден приказом Госстроя РФ от 6 сентября 2000 г. №203).

Существует несколько степеней надежности системы теплоснабжения:

- высоконадежные – $K > 0,9$;
- надежные – $0,75 < K < 0,89$;
- малонадежные – $0,5 < K < 0,74$;
- ненадежные – $K < 0,5$.

Критерии надежности систем теплоснабжения Частоозерского сельсовета приведены в таблице 2.31.

Таблица 2.31 – Критерии надежности системы теплоснабжения Частоозерского сельсовета

Наименование котельной	$K_Э$	K_B	K_T	$K_Б$	K_P	K_C	K	Оценки надежности
Котельная №1	1	1	1	1	0,5	0,6	0,85	надежная
Котельная №2	1	1	1	0,8	0,5	0,5	0,8	надежная

Таким образом, на основе полученных показателей система теплоснабжения Частоозерского сельсовета оценена как: надежная.

1.9.2 Частота отключений потребителей

Аварийные отключения потребителей за последние 5 лет не наблюдались. Перерывы прекращения подачи тепловой энергии не превышали величины 54 ч, что соответствует второй категории потребителей согласно СП.124.13330.2012 «Тепловые сети»

1.9.3 Поток (частота) и время восстановления теплоснабжения потребителей после отключений

Среднее время восстановления теплоснабжения потребителей после аварийных отключений не превышает 15 ч, что соответствует требованиям п.6.10 СП.124.13330.2012 «Тепловые сети».

1.9.4 Графические материалы (карты-схемы тепловых сетей и зон ненормативной надёжности и безопасности теплоснабжения)

Карты-схемы тепловых сетей приведены в приложении. Зон ненормативной надёжности и безопасности в системе теплоснабжения не выявлено.

1.9.5 Результаты анализа аварийных ситуаций при теплоснабжении, расследование причин которых осуществляется федеральным органом исполнительной власти, уполномоченным на осуществление федерального государственного энергетического надзора, в соответствии с Правилами расследования причин аварийных ситуаций при теплоснабжении, утвержденными постановлением Правительства Российской Федерации от 17 октября 2015 г. N 1114 "О расследовании причин аварийных ситуаций при теплоснабжении и о признании утратившими силу отдельных положений Правил расследования причин аварий в электроэнергетике"

Аварийные ситуации при теплоснабжении, расследование причин которых осуществляется федеральным органом исполнительной власти, уполномоченным на осуществление федерального государственного энергетического надзора, в соответствии с Правилами расследования причин аварийных ситуаций при теплоснабжении, утвержденными постановлением Правительства Российской Федерации от 17 октября 2015 г. N 1114 "О расследовании причин аварийных ситуаций при теплоснабжении и о признании утратившими силу отдельных положений Правил расследования причин аварий в электроэнергетике", за последние 5 лет в Частоозерском сельсовете не зафиксированы.

1.9.6 Результаты анализа времени восстановления теплоснабжения потребителей, отключенных в результате аварийных ситуаций при теплоснабжении

Время, затраченное на восстановление теплоснабжения потребителей после аварийных отключений, зависит от следующих факторов: диаметр трубопровода, тип прокладки, объем дренирования и заполнения тепловой сети.

Среднее время, затраченное на восстановление теплоснабжения потребителей после аварийных отключений в отопительный период, зависит от характеристик трубопровода отключаемой теплосети.

С учётом времени обнаружения аварии, вскрытия канала и локализации дефекта время восстановления теплоснабжения увеличивается примерно в 2,5 раза. В случае отсутствия достоверных данных о времени восстановления теплоснабжения потребителей используются данные норм времени на ликвидацию повреждений, разработанные ВНИПИ Энергопромом и АКХ им. К. Д. Памфилова, а также в СП.124.13330.2012 «Тепловые сети» и представленные в таблице 2.32.

Таблица 2.32 – Среднее время на восстановление теплоснабжения в зависимости от диаметра трубопровода после локализации аварии

Условный диаметр трубопровода, мм	Среднее время на восстановление теплоснабжения, час
50-70	7
80	9,5
100	10
150	11,3
200	12,5
300	15
400	18

Существенных отклонений от нормативного времени восстановления теплоснабжения за 5-летний период не наблюдалось и не приводило к снижению температуры внутреннего воздуха в отапливаемых зданиях ниже нормативной по СНиП 41-02-2003 «Тепловые сети» (для жилых и общественных зданий не ниже 12°C, для промышленных сооружений - +8°C).

Часть 10. Техничко-экономические показатели теплоснабжающих и теплосетевых организаций

Информация об основных технико-экономических показателях деятельности теплоснабжающих организаций за 2018 год.

Таблица 2.33 – Техничко-экономические показатели деятельности теплоснабжающей организации

№ п/п	Наименование показателя	Единица измерения	Значение
1	2	3	4
1	Вид регулируемой деятельности (производство, передача и сбыт тепловой энергии)		Производство, передача и сбыт тепловой энергии
2	Производство тепловой энергии	Гкал	
3	Собственные нужды источника тепла	Гкал	
4	Отпуск в сеть	Гкал	
5	Потери в сетях	Гкал	
6	Полезный отпуск	Гкал	
7	Затраты на оплату труда	тыс.руб.	
8	Отчисления на социальные нужды	тыс.руб.	
9	Расходы на приобретение сырья и материалов	тыс.руб.	
10	Расходы на оплату работ и услуг производст. характера, выполн. сторон. орг.	тыс.руб.	
11	Расходы на оплату иных работ и услуг, выполненных по договорам с организациями	тыс.руб.	
12	Общехозяйственные расходы, в т.ч.	тыс.руб.	
13	Иные расходы, в том числе:	тыс.руб.	
14	Расходы на оплату услуг, оказывающих организациями, осуществляющие регулируемые виды деятельности, в т.ч.	тыс.руб.	
15	Арендная плата	тыс.руб.	
16	Расходы на уплату налогов, сборов и других обязательных платежей, в т.ч.	тыс.руб.	
17	Амортизация, всего	тыс.руб.	
18	Итого расходы	тыс.руб.	

№ п/п	Наименование показателя	Единица измерения	Значение
1	2	3	4
19	Необходимая валовая выручка (безНДС)	тыс.руб.	
20	Себестоимость	руб./Гкал	
21	Количество теплоэлектростанций		
22	Количество тепловых станций и котельных		

Теплоснабжающая организация отсутствует. Временной организацией обеспечивающей качество теплоснабжения является ООО «Урал ТЭК».

Часть 11. Цены (тарифы) в сфере теплоснабжения

1.11.1 Динамика утвержденных тарифов, устанавливаемых органами исполнительной власти субъекта Российской Федерации в области государственного регулирования цен (тарифов) по каждому из регулируемых видов деятельности и по каждой теплосетевой и теплоснабжающей организации с учетом последних 3 лет

Регулирующим органом, принимающим решение об утверждении тарифов на производство и передачу тепловой энергии, является Министерство тарифного регулирования и энергетики.

Динамика утверждённых тарифов на тепловую энергию в горячей воде для населения Частоозерского сельсовета, установленных Министерством тарифного регулирования и энергетики, представлена в таблицах 2.34-2.35.

Таблица 2.34 – Динамика тарифов потребителей тепловой энергии котельной №1

Период	Тариф на тепловую энергию (мощность), руб./Гкал
с 01.01.2016 по 30.06.2016 г.	2 690,96
с 01.07.2016 по 31.12.2016 г.	2 806,61
с 01.01.2017 по 30.06.2017 г.	2 806,61
с 01.07.2017 по 31.12.2017 г.	2 958,27
с 01.01.2018 по 30.06.2018 г.	2 985,27
с 01.07.2018 по 31.12.2018 г.	3 074,23
с 01.01.2019 по 30.06.2019 г.	3 074,23

Таблица 2.35 – Динамика тарифов потребителей тепловой энергии котельной №2

Период	Тариф на тепловую энергию (мощность), руб./Гкал
с 01.01.2016 по 30.06.2016 г.	2 690,96
с 01.07.2016 по 31.12.2016 г.	2 806,61
с 01.01.2017 по 30.06.2017 г.	2 806,61
с 01.07.2017 по 31.12.2017 г.	2 958,27
с 01.01.2018 по 30.06.2018 г.	2 985,27
с 01.07.2018 по 31.12.2018 г.	3 074,23
с 01.01.2019 по 30.06.2019 г.	3 074,23

1.11.2 Структура цен (тарифов), установленных на момент разработки схемы теплоснабжения

Структура тарифа на тепловую энергию в полном объёме отражает структуру необходимой валовой выручки (НВВ). Необходимая валовая выручка является итоговой цифрой, которая утверждается государственным комитетом Министерством тарифного регулирования и энергетики для теплоснабжающей организации и определяет сумму, которую должно получить предприятие за весь объём тепловой энергии, поставленной потребителям в течение года.

1.11.3 Плата за подключение к системе теплоснабжения и поступления денежных средств от осуществления указанной деятельности

Для теплоснабжающих организаций, функционирующих на территории Частоозерского сельсовета, плата за подключение к системе теплоснабжения не установлена. При подключении

новых абонентов к тепловым сетям взимается плата за проводимые монтажные и наладочные работы.

1.11.4 Плата за услуги по поддержанию резервной тепловой мощности, в том числе для социально значимых категорий потребителей

Плата за услуги по поддержанию резервной тепловой мощности, в том числе для социально значимых категорий потребителей Частоозерского сельсовета, не установлена.

1.11.5 Описание динамики предельных уровней цен на тепловую энергию (мощность), поставляемую потребителям, утверждаемых в ценовых зонах теплоснабжения с учетом последних 3 лет

Основные параметры формирования тарифов:

- тариф устанавливается на основе долгосрочных параметров регулирования;
- в необходимую валовую выручку для расчета тарифа включаются экономически обоснованные эксплуатационные затраты;
- исходя из утвержденных финансовых потребностей реализации проектов схемы, в течение установленного срока возврата инвестиций в тариф включается инвестиционная составляющая, складывающаяся из амортизации по объектам инвестирования и расходов на финансирование реализации проектов схемы из прибыли с учетом возникающих налогов;
- тарифный сценарий обеспечивает финансовые потребности планируемых проектов схемы и необходимость выполнения финансовых обязательств перед финансирующими организациями;
- для обеспечения доступности услуг потребителям должны быть выработаны меры сглаживания роста тарифов при инвестировании.

1.11.6 Описание средневзвешенного уровня сложившихся за последние 3 года цен на тепловую энергию (мощность), поставляемую единой теплоснабжающей организацией потребителям в ценовых зонах теплоснабжения

Тарифы формируются Министерством тарифного регулирования и энергетики для теплоснабжающей организации и определяет сумму, которую должно получить предприятие за весь объем тепловой энергии, поставленной потребителям в течение года.

Часть 12. Описание существующих технических и технологических проблем в системах теплоснабжения поселения

1.12.1 Описание существующих проблем организации качественного теплоснабжения (перечень причин, приводящих к снижению качества теплоснабжения, включая проблемы в работе теплопотребляющих установок потребителей)

Существующие проблемы организации качественного теплоснабжения вызваны рядом финансовых, технических и технологических причин:

- 1) Отсутствие приборов коммерческого учёта тепловой энергии на источнике и у потребителей не позволяет получить реальную картину баланса потребляемой тепловой энергии и оценить фактическое значение тепловых потерь в тепловых сетях и с утечками теплоносителя.
- 2) В тепловых узлах потребителей отсутствует автоматическое регулирование параметров теплоносителя и гидравлическая балансировка системы отопления, что приводит к перетокам в переходные периоды отопительного сезона и разбалансировке системы теплоснабжения потребителей и внутридомовых систем отопления абонентов.

1.12.2 Описание существующих проблем организации надёжного и безопасного теплоснабжения поселения (перечень причин, приводящих к снижению надёжного теплоснабжения, включая проблемы в работе теплопотребляющих установок потребителей)

Существующие проблемы организации надёжного и безопасного теплоснабжения вызваны следующими факторами:

- 1) Малый объём реконструкции тепловых пунктов зданий и оснащённости противоаварийным оборудованием.
- 2) Низкий уровень резервирования энергоснабжения и водоснабжения котельной.
- 3) Тепловые сети не имеют аварийных перемычек.

1.12.3 Описание существующих проблем развития систем теплоснабжения

Все проблемы развития систем теплоснабжения Частоозерского сельсовета связаны с финансовыми ограничениями, а также отсутствием фактических данных по распределению тепловых потоков между абонентами.

1.12.4 Описание существующих проблем надёжного и эффективного снабжения топливом действующих систем теплоснабжения

Поставка топлива осуществляется на основании договора заключённого с поставщиком. Нарушений в поставке топлива не выявлено.

1.12.5 Анализ предписаний надзорных органов об устранении нарушений, влияющих на безопасность и надёжность системы теплоснабжения

Предписания надзорных органов об устранении нарушений, влияющих на безопасность и надёжность системы теплоснабжения, отсутствуют.

ГЛАВА 2. Существующее и перспективное потребление тепловой энергии на цели теплоснабжения

2.1 Данные базового уровня потребления тепла на цели теплоснабжения

Базовый уровень потребления тепла на цели теплоснабжения от котельной №1 составляет 8 205,3 Гкал/год.

Базовый уровень потребления тепла на цели теплоснабжения от котельной №2 составляет 604,5 Гкал/год.

2.2 Прогнозы приростов на каждом этапе площади строительных фондов, сгруппированные по расчетным элементам территориального деления и по зонам действия источников тепловой энергии с разделением объектов строительства на многоквартирные дома, жилые дома, общественные здания и производственные здания промышленных предприятий

Предусмотрено новое строительство объектов жилищного фонда. Сведения о реорганизации производств отсутствует. Капитальные ремонты, снос ветхого жилья и реконструкция объектов не предусмотрены.

Предполагается строительство двух жилых многоквартирных домов с подключением к централизованному источнику тепловой энергии.

В период с 2018 по 2032 гг. в существующих населенных пунктах Частоозерского сельсовета планируется прирост площади строительных фондов за счет индивидуальной застройки 1-2-х этажными домами с индивидуальными котлами.

Таблица 2.36 – Площадь строительных фондов и приросты площади строительных фондов в расчетном элементе в зоне действия источника тепловой энергии Частоозерского сельсовета

Показатель	Площадь строительных фондов								
	Существующая	Перспективная							
Год	2018	2019	2020	2021	2022	2023	2024	2025	2026-2032
1	2	3	4	5	6	7	8	9	10
многоквартирные дома, м ²	5 148	5 148	5 878	5 878	6 608	6 608	6 608	6 608	6 608
многоквартирные дома (прирост), м ²	0	0	730	0	730	0	0	0	0
жилые дома, м ²	3 919,1	3 919,1	3 919,1	3 919,1	3 919,1	3 919,1	3 919,1	3 919,1	3 919,1
жилые дома (прирост), м ²	0	0	0	0	0	0	0	0	0
общественные здания, м ²	17 120,9	17 120,9	17 120,9	17 120,9	17 120,9	17 120,9	17 120,9	17 120,9	17 120,9
общественные здания (прирост), м ²	0	0	0	0	0	0	0	0	0
производственные здания и промышленные предприятия, м ²	923,2	923,2	923,2	923,2	923,2	923,2	923,2	923,2	923,2
производственные здания	0	0	0	0	0	0	0	0	0

Показатель	Площадь строительных фондов								
	Суще- ствую- щая	Перспективная							
Год	2018	2019	2020	2021	2022	2023	2024	2025	2026- 2032
1	2	3	4	5	6	7	8	9	10
и промышленные пред- приятий (прирост), м ²									
Всего строительных фондов, м²	27 111,2	27 111,2	27 841,2	27 841,2	28 571,2	28 571,2	28 571,2	28 571,2	28 571,2

2.3 Прогнозы перспективных удельных расходов тепловой энергии на отопление, вентиляцию и горячее водоснабжение, согласованных с требованиями к энергетической эффективности объектов теплопотребления, устанавливаемых в соответствии с законодательством Российской Федерации

Прогнозы перспективных удельных расходов тепловой энергии Частоозерского сельсовета представлены в таблице 2.37.

Таблица 2.37 – Прогнозы перспективных удельных расходов тепловой энергии

Год		2018	2019	2020	2021	2022	2023	2024	2025	2026- 2032
Потребление	1	2	3	4	5	6	7	8	9	10
Котельная №1										
Тепловая энергия (мощности), Гкал/час	отопление	2,331	2,331	2,393	2,393	2,455	2,455	2,455	2,455	2,455
	ГВС	0,000	0,000	0,000	0,000	0,000	0,000	0,000	0,000	0,000
	вентиляция	0,000	0,000	0,000	0,000	0,000	0,000	0,000	0,000	0,000
	тепловые потери	0,620	0,620	0,620	0,620	0,620	0,620	0,620	0,620	0,620
Всего		2,951	2,951	3,013	3,013	3,075	3,075	3,075	3,075	3,075
Котельная №2										
Тепловая энергия (мощности), Гкал/час	отопление	0,197	0,197	0,197	0,197	0,197	0,197	0,197	0,197	0,197
	ГВС	0,000	0,000	0,000	0,000	0,000	0,000	0,000	0,000	0,000
	вентиляция	0,000	0,000	0,000	0,000	0,000	0,000	0,000	0,000	0,000
	тепловые потери	0,020	0,020	0,020	0,020	0,020	0,020	0,020	0,020	0,020
Всего		0,217	0,217	0,217	0,217	0,217	0,217	0,217	0,217	0,217

2.4 Прогнозы перспективных удельных расходов тепловой энергии для обеспечения технологических процессов

Численные значения перспективных удельных расходов тепловой энергии для обеспечения технологических процессов не представлены, т.к. эти показатели не оказывают влияние на тепло-снабжение абонентов Частоозерского сельсовета.

2.5 Прогнозы приростов объемов потребления тепловой энергии (мощности) и теплоносителя с разделением по видам теплотребления в каждом расчетном элементе территориального деления и в зоне действия каждого из существующих или предлагаемых для строительства источников тепловой энергии на каждом этапе

Прогноз прироста объемов потребления тепловой энергии на отопление, вентиляцию и горячее водоснабжение для жилых и общественных зданий в соответствии с требованиями энергетической эффективности представлены в таблице 2.38.

Таблица 2.38 – Ежегодное увеличение объемов потребления тепловой энергии на отопление, вентиляцию и горячее водоснабжение для существующих жилых и общественных зданий

Место застройки	Прогноз прироста потребления тепловой энергии новыми зданиями, Гкал/год								
	2018	2019	2020	2021	2022	2023	2024	2025	2026-2032
Котельная №1									
На отопление	0	0	0,062	0	0,062	0	0	0	0
На вентиляцию	0	0	0	0	0	0	0	0	0
На ГВС	0	0	0	0	0	0	0	0	0
Котельная №2									
На отопление	0	0	0	0	0	0	0	0	0
На вентиляцию	0	0	0	0	0	0	0	0	0
На ГВС	0	0	0	0	0	0	0	0	0

2.6 Прогнозы приростов объемов потребления тепловой энергии (мощности) и теплоносителя с разделением по видам теплотребления в расчетных элементах территориального деления и в зонах действия индивидуального теплоснабжения на каждом этапе

В настоящее время и в будущем, в качестве источников тепловой энергии в основном используются и планируется использовать водогрейные котлы.

2.7 Прогнозы приростов объемов потребления тепловой энергии (мощности) и теплоносителя объектами, расположенными в производственных зонах, с учетом возможных изменений производственных зон и их перепрофилирования и приростов объемов потребления тепловой энергии (мощности) производственными объектами с разделением по видам теплотребления и по видам теплоносителя (горячая вода и пар) в зоне действия каждого из существующих или предлагаемых для строительства источников тепловой энергии на каждом этапе

Изменения производственных зон и их перепрофилирование в рассматриваемый период не планируется.

Годовые изменения потребления тепловой энергии и теплоносителя объектами, расположенными в производственных зонах в период с 2019 до 2032 гг. связаны с объемами и видом выпускаемой продукции.

2.8 Прогноз перспективного потребления тепловой энергии отдельными категориями потребителей, в том числе социально значимых, для которых устанавливаются льготные тарифы на тепловую энергию (мощность), теплоноситель

Льготные тарифы на тепловую энергию (мощность) и теплоноситель в период обследования не установлены.

2.9 Прогноз перспективного потребления тепловой энергии потребителями, с которыми заключены или могут быть заключены в перспективе свободные долгосрочные договоры теплоснабжения

Потребителей, с которыми заключены или могут быть заключены в перспективе свободные долгосрочные договоры теплоснабжения, не выявлено.

2.10 Прогноз перспективного потребления тепловой энергии потребителями, с которыми заключены или могут быть заключены долгосрочные договоры теплоснабжения по регулируемой цене

Потребителей, с которыми заключены или могут быть заключены долгосрочные договоры теплоснабжения по регулируемой цене, не выявлено.

ГЛАВА 3. Электронная модель системы теплоснабжения поселения

В соответствии с постановлением правительства Российской Федерации № 154 от 22 февраля 2012 года (в редакции Постановления Правительства Российской Федерации от 16 марта 2019 г. №276) «О требованиях к схемам теплоснабжения, порядку их разработки и утверждения», разработка электронной модели системы теплоснабжения не является обязательной к выполнению для поселений численностью населения менее 100 тыс. человек.

ГЛАВА 4. Существующие и перспективные балансы тепловой мощности источников тепловой энергии и тепловой нагрузки потребителей

4.1 Балансы существующей на базовый период схемы теплоснабжения (актуализации схемы теплоснабжения) тепловой мощности и перспективной тепловой нагрузки в каждой из зон действия источников тепловой энергии с определением резервов (дефицитов) существующей располагаемой тепловой мощности источников тепловой энергии, устанавливаемых на основании величины расчетной тепловой нагрузки, а в ценовых зонах теплоснабжения - балансы существующей на базовый период схемы теплоснабжения (актуализации схемы теплоснабжения) тепловой мощности и перспективной тепловой нагрузки в каждой системе теплоснабжения с указанием сведений о значениях существующей и перспективной тепловой мощности источников тепловой энергии, находящихся в государственной или муниципальной собственности и являющихся объектами концессионных соглашений или договоров аренды

Прогноз перспективного потребления тепловой энергии на цели теплоснабжения Частоозерского сельсовета, зависит от объёмов прироста площади строительного фонда и реализации мероприятий по повышению уровня энергетической эффективности функционирования системы теплоснабжения.

С учетом вышеизложенного, динамика перспективного потребления тепловой энергии на период с 2018 по 2032 гг. представлена в таблице 2.39.

Таблица 2.39 – Прогноз объёмов потребления тепловой энергии на период с 2018 по 2032 гг.

Год	2018	2019	2020	2021	2022	2023	2024	2025	2026-2032
Котельная №1									
Тепловая нагрузка потребителей, Гкал/час	2,331	2,331	2,393	2,393	2,455	2,455	2,455	2,455	2,455
Котельная №2									
Тепловая нагрузка потребителей, Гкал/час	0,197	0,197	0,197	0,197	0,197	0,197	0,197	0,197	0,197

4.2 Балансы тепловой мощности источника тепловой энергии и присоединенной тепловой нагрузки в каждой зоне действия источника тепловой энергии по каждому из магистральных выводов (если таких выводов несколько) тепловой мощности источника тепловой энергии

Баланс тепловой мощности источников тепловой энергии и присоединённой тепловой нагрузки по каждому из источников, с учетом обеспечения требований надежности представлен в таблице 2.40.

Таблица 2.40 – Баланс тепловой мощности источников тепловой энергии и присоединённой тепловой нагрузки с учетом обеспечения требований надежности

Наименование показателя	Источник тепловой энергии	
	Котельная №1 Гкал/час	Котельная №2 Гкал/час
Установленная мощность, Гкал/час	3,440	0,172
Располагаемая тепловая мощность, Гкал/час	3,440	0,172
Тепловая мощность нетто, Гкал/час	3,432	0,171
Потери тепловой мощности в тепловых сетях, Гкал/час	0,620	0,020
Присоединенная тепловая нагрузка, Гкал/час	2,331	0,197

4.3 Гидравлический расчет передачи теплоносителя для каждого магистрального вывода с целью определения возможности (невозможности) обеспечения тепловой энергией существующих и перспективных потребителей, присоединенных к тепловой сети от каждого магистрального вывода

Котельная №1 с. Частоозерье имеет один магистральный вывод на тепловые сети.

Гидравлический расчет передачи теплоносителя приведен в таблице 2.41. Пьезометрический график тепловой сети котельной приведен на рисунке 2.7.



Рисунок 2.7 – Пьезометрический график тепловой сети котельной №1 с. Частоозерье по магистральному выводу

Схема теплоснабжения Частоозерского сельсовета Частоозерского района
Курганской области

Таблица 2.41 – Гидравлический расчет передачи теплоносителя тепловой сети котельной №1 с. Частоозерье по магистральному выводу

Номер участка	Характеристика участка			Расчетные данные участка											Потери напора от источника, мм	Располагаемый напор в конце участка, м
	Диаметр трубы, мм	Длина трубы, м	Сумма коэф. местн. сопротив	Расход воды, т/ч	Скорость воды м/с	Уд. потери напора при $k = 5$, мм/м	Эквивалент. шероховатость, мм	Поправочный коэффициент к удельным потерям	Истинное значение удельных потерь, мм/м	Потери напора на участке						
										Удельные местн. мм	Линейные, мм	Местные мм	Всего, мм	По 2-м грубам, мм		
1	2	3	4	5	6	7	8	9	10	11	12	13	14	15	16	17
1.	200	30	1	93,17	0,82	6,11	0,5	1	6,11	34,67	183,42	34,7	218	436,2	436,2	69,6
2.	200	78	1,5	57,68	0,51	2,34	0,5	1	2,34	19,93	182,75	29,9	213	425,3	425,3	69,1
3.	80	39	1,5	11,23	0,62	8,68	0,5	1	8,68	29,52	338,39	44,3	383	765,3	765,3	68,4
4.	200	51	2	46,40	0,41	1,52	0,5	1	1,52	17,20	77,35	34,4	112	223,5	223,5	68,1
5.	32	10	2,5	0,20	0,07	0,27	0,5	1	0,27	0,61	2,68	1,5	4	8,4	8,4	68,1
6.	200	10	2,5	46,20	0,41	1,50	0,5	1	1,50	21,32	15,04	53,3	68	136,7	136,7	68,0
7.	65	45	3	2,76	0,23	1,48	0,5	1	1,48	8,17	66,49	24,5	91	182,0	182,0	67,8
8.	65	36	3	3,92	0,33	2,98	0,5	1	2,98	16,48	107,29	49,4	157	313,5	313,5	67,5
9.	100	31	3	14,31	0,51	4,61	0,5	1	4,61	39,26	143,06	117,8	261	521,7	521,7	67,0
10.	32	9	3	0,24	0,08	0,39	0,5	1	0,39	1,05	3,48	3,2	7	13,3	13,3	67,0
11.	100	14	3	14,07	0,50	4,46	0,5	1	4,46	37,95	62,46	113,9	176	352,6	352,6	66,6
12.	32	16	3	0,40	0,14	1,07	0,5	1	1,07	2,92	17,17	8,8	26	51,9	51,9	66,6
13.	100	64	3	13,67	0,48	4,21	0,5	1	4,21	35,83	269,54	107,5	377	754,0	754,0	65,8
14.	80	9	3,5	6,75	0,37	3,14	0,5	1	3,14	24,92	28,25	87,2	115	230,9	230,9	65,6
15.	65	16	3,5	6,75	0,57	8,86	0,5	1	8,86	57,18	141,81	200,1	342	683,9	683,9	64,9
16.	50	5	3,5	1,60	0,23	1,84	0,5	1	1,84	9,15	9,22	32,0	41	82,5	82,5	64,8
17.	65	63	3,5	5,16	0,43	5,16	0,5	1	5,16	33,31	325,34	116,6	442	883,9	883,9	63,9
18.	40	10	3,5	1,48	0,33	4,81	0,5	1	4,81	19,11	48,14	66,9	115	230,0	230,0	63,7
19.	65	124	3,5	5,44	0,46	5,74	0,5	1	5,74	37,03	711,73	129,6	841	1682,7	1682,7	62,0
20.	65	19	4	4,64	0,39	4,18	0,5	1	4,18	30,79	79,34	123,1	202	405,0	405,0	61,6
21.	40	29	4	0,80	0,18	1,41	0,5	1	1,41	6,38	40,79	25,5	66	132,6	132,6	61,5
22.	150	124	3	25,22	0,40	1,89	0,5	1	1,89	24,09	234,10	72,3	306	612,8	612,8	60,9
23.	65	7	3,5	5,28	0,44	5,41	0,5	1	5,41	34,88	37,85	122,1	160	319,9	319,9	60,6
24.	125	198	4	19,94	0,45	2,94	0,5	1	2,94	41,65	581,70	166,6	748	1496,6	1496,6	59,1
25.	125	10	4	19,94	0,45	2,94	0,5	1	2,94	41,65	29,38	166,6	196	392,0	392,0	58,7
26.	65	26	4	4,36	0,36	3,69	0,5	1	3,69	27,18	95,86	108,7	205	409,2	409,2	58,3
27.	40	24	4	0,56	0,12	0,69	0,5	1	0,69	3,13	16,54	12,5	29	58,1	58,1	58,2

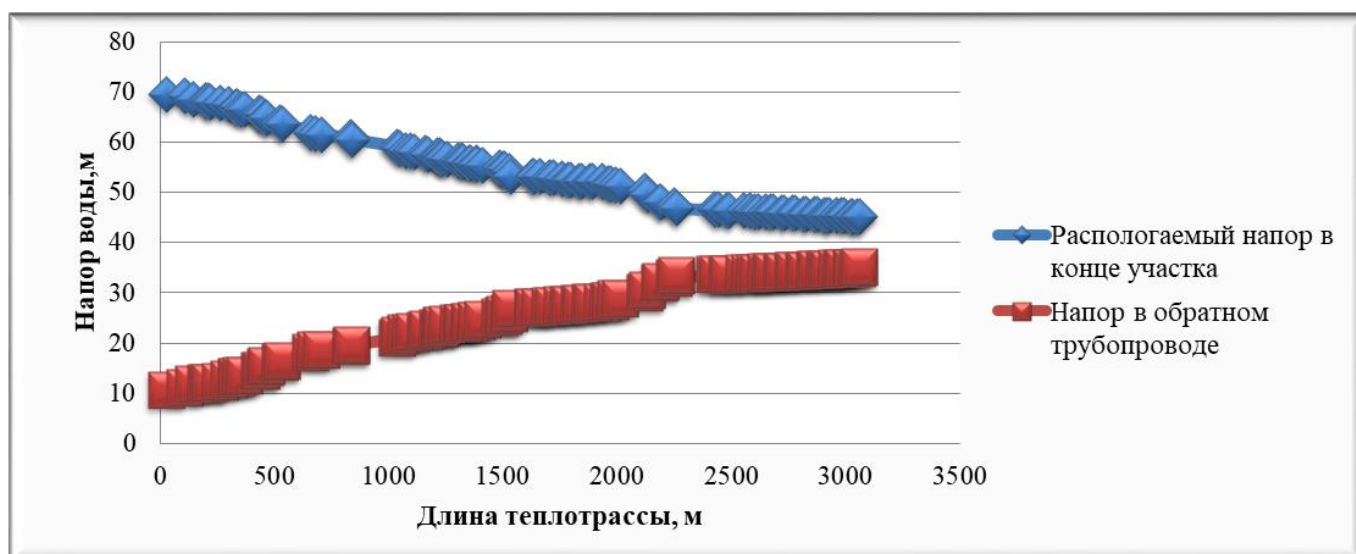
Схема теплоснабжения Частоозерского сельсовета Частоозерского района
Курганской области

Номер участка	Характеристика участка			Расчетные данные участка											Потери напора от источника, мм	Располагаемый напор в конце участка, м
	Диаметр трубы, мм	Длина трубы, м	Сумма коэф. местн. сопротив	Расход воды, т/ч	Скорость воды м/с	Уд. потери напора при $\kappa = 5$, мм/м	Эквивалент. шероховатость, мм	Поправочный коэффициент к удельным потерям	Истинное значение удельных потерь, мм/м	Потери напора на участке						
										Удельные местн. мм	Линейные, мм	Местные мм	Всего, мм	По 2-м грубам, мм		
1	2	3	4	5	6	7	8	9	10	11	12	13	14	15	16	17
28.	125	17	4	15,03	0,34	1,67	0,5	1	1,67	23,65	28,36	94,6	123	245,9	245,9	57,9
29.	125	47	4,5	11,95	0,27	1,05	0,5	1	1,05	16,82	49,58	75,7	125	250,6	250,6	57,7
30.	80	9	4,5	4,64	0,26	1,48	0,5	1	1,48	15,09	13,31	67,9	81	162,5	162,5	57,5
31.	100	44	4,5	7,31	0,26	1,21	0,5	1	1,21	15,39	53,06	69,2	122	244,6	244,6	57,3
32.	32	8	5	0,28	0,10	0,53	0,5	1	0,53	2,39	4,21	11,9	16	32,3	32,3	57,3
33.	40	7	5	1,72	0,38	6,50	0,5	1	6,50	36,87	45,51	184,4	230	459,7	459,7	56,8
34.	40	6	5	0,56	0,12	0,69	0,5	1	0,69	3,91	4,14	19,5	24	47,4	47,4	56,8
35.	40	20	5	1,16	0,26	2,96	0,5	1	2,96	16,77	59,14	83,9	143	286,0	286,0	56,5
36.	100	49	5	5,32	0,19	0,64	0,5	1	0,64	9,03	31,21	45,2	76	152,7	152,7	56,3
37.	100	17	5	4,72	0,17	0,50	0,5	1	0,50	7,11	8,52	35,5	44	88,1	88,1	56,2
38.	40	4	5,5	0,52	0,11	0,59	0,5	1	0,59	3,71	2,38	20,4	23	45,5	45,5	56,2
39.	80	27	5,5	4,20	0,23	1,21	0,5	1	1,21	15,12	32,71	83,1	116	231,7	231,7	55,9
40.	40	4	5,5	0,24	0,05	0,13	0,5	1	0,13	0,79	0,51	4,3	5	9,7	9,7	55,9
41.	80	27	5,5	3,96	0,22	1,08	0,5	1	1,08	13,44	29,08	73,9	103	206,0	206,0	55,7
42.	50	3	5	0,36	0,05	0,09	0,5	1	0,09	0,66	0,28	3,3	4	7,2	7,2	55,7
43.	65	24	5	3,60	0,30	2,51	0,5	1	2,51	23,17	60,33	115,8	176	352,3	352,3	55,4
44.	32	73	5	0,60	0,21	2,41	0,5	1	2,41	10,95	176,25	54,8	231	462,1	462,1	54,9
45.	65	17	4,5	3,08	0,26	1,84	0,5	1	1,84	15,26	31,28	68,7	100	199,9	199,9	54,7
46.	40	8	4,5	0,88	0,19	1,70	0,5	1	1,70	8,69	13,62	39,1	53	105,4	105,4	54,6
47.	50	21	4,5	2,20	0,31	3,49	0,5	1	3,49	22,24	73,19	100,1	173	346,5	346,5	54,3
48.	32	7	4,5	1,68	0,58	18,93	0,5	1	18,93	77,29	132,50	347,8	480	960,7	960,7	53,3
49.	40	92	4,5	0,52	0,11	0,59	0,5	1	0,59	3,03	54,67	13,6	68	136,6	136,6	53,2
50.	32	7	5	0,32	0,11	0,69	0,5	1	0,69	3,12	4,81	15,6	20	40,8	40,8	53,1
51.	32	26	5	0,20	0,07	0,27	0,5	1	0,27	1,22	6,98	6,1	13	26,1	26,1	53,1
52.	150	43	1	28,94	0,46	2,49	0,5	1	2,49	10,57	106,87	10,6	117	234,9	234,9	52,9
53.	32	15	1	0,32	0,11	0,69	0,5	1	0,69	0,62	10,30	0,6	11	21,8	21,8	52,8
54.	150	41	1	28,62	0,45	2,43	0,5	1	2,43	10,34	99,66	10,3	110	220,0	220,0	52,6
55.	125	25	1,5	16,31	0,37	1,96	0,5	1	1,96	10,44	49,10	15,7	65	129,5	129,5	52,5

Схема теплоснабжения Частоозерского сельсовета Частоозерского района
Курганской области

Номер участка	Характеристика участка			Расчетные данные участка											Потери напора от источника, мм	Располагаемый напор в конце участка, м
	Диаметр трубы, мм	Длина трубы, м	Сумма коэф. местн. сопротив	Расход воды, т/ч	Скорость воды м/с	Уд. потери напора при $k = 5$, мм/м	Эквивалент. шероховатость, мм	Поправочный коэффициент к удельным потерям	Истинное значение удельных потерь, мм/м	Потери напора на участке						
										Удельные местн. мм	Линейные, мм	Местные мм	Всего, мм	По 2-м грубам, мм		
1	2	3	4	5	6	7	8	9	10	11	12	13	14	15	16	17
56.	32	9	1,5	0,44	0,15	1,30	0,5	1	1,30	1,77	11,69	2,7	14	28,7	28,7	52,5
57.	125	37	1,5	15,87	0,36	1,86	0,5	1	1,86	9,89	68,80	14,8	84	167,3	167,3	52,3
58.	32	10	1,5	0,36	0,12	0,87	0,5	1	0,87	1,18	8,69	1,8	10	20,9	20,9	52,3
59.	125	38	1,5	15,43	0,35	1,76	0,5	1	1,76	9,35	66,80	14,0	81	161,6	161,6	52,1
60.	32	10	1,5	0,32	0,11	0,69	0,5	1	0,69	0,93	6,87	1,4	8	16,5	16,5	52,1
61.	32	47	1,5	0,08	0,03	0,04	0,5	1	0,04	0,06	2,02	0,1	2	4,2	4,2	52,1
62.	100	25	1,5	15,03	0,53	5,09	0,5	1	5,09	21,65	127,26	32,5	160	319,5	319,5	51,8
63.	32	10	1,5	0,28	0,10	0,53	0,5	1	0,53	0,72	5,26	1,1	6	12,7	12,7	51,8
64.	100	24	1,5	14,75	0,52	4,90	0,5	1	4,90	20,85	117,67	31,3	149	297,9	297,9	51,5
65.	100	18	2	10,27	0,36	2,38	0,5	1	2,38	13,49	42,81	27,0	70	139,6	139,6	51,3
66.	65	109	2,5	4,96	0,42	4,77	0,5	1	4,77	21,99	520,10	55,0	575	1150,1	1150,1	50,2
67.	40	12	2,5	2,48	0,55	13,52	0,5	1	13,52	38,33	162,20	95,8	258	516,0	516,0	49,7
68.	40	50	2,5	2,48	0,55	13,52	0,5	1	13,52	38,33	675,83	95,8	772	1543,3	1543,3	48,1
69.	50	5	2	2,48	0,35	4,43	0,5	1	4,43	12,56	22,15	25,1	47	94,5	94,5	48,0
70.	50	60	2	2,84	0,40	5,81	0,5	1	5,81	16,47	348,50	32,9	381	762,9	762,9	47,3
71.	40	9	2,5	2,48	0,55	13,52	0,5	1	13,52	38,33	121,65	95,8	217	434,9	434,9	46,8
72.	32	165	2,5	0,36	0,12	0,87	0,5	1	0,87	1,97	143,42	4,9	148	296,7	296,7	46,5
73.	100	18	1,5	4,48	0,16	0,45	0,5	1	0,45	1,92	8,13	2,9	11	22,0	22,0	46,5
74.	50	38	2	1,12	0,16	0,90	0,5	1	0,90	2,56	34,33	5,1	39	78,9	78,9	46,4
75.	20	10	2	0,04	0,04	0,11	0,5	1	0,11	0,13	1,13	0,3	1	2,8	2,8	46,4
76.	50	65	2	1,08	0,15	0,84	0,5	1	0,84	2,38	54,60	4,8	59	118,7	118,7	46,3
77.	32	27	2	0,32	0,11	0,69	0,5	1	0,69	1,25	18,54	2,5	21	42,1	42,1	46,3
78.	50	21	2	0,76	0,11	0,42	0,5	1	0,42	1,18	8,73	2,4	11	22,2	22,2	46,2
79.	32	15	2,5	0,40	0,14	1,07	0,5	1	1,07	2,43	16,10	6,1	22	44,4	44,4	46,2
80.	32	35	2,5	0,36	0,12	0,87	0,5	1	0,87	1,97	30,42	4,9	35	70,7	70,7	46,1
81.	80	18	1,5	3,72	0,21	0,95	0,5	1	0,95	3,23	17,11	4,9	22	43,9	43,9	46,1
82.	32	11	1,5	0,36	0,12	0,87	0,5	1	0,87	1,18	9,56	1,8	11	22,7	22,7	46,1
83.	80	39	1,5	3,36	0,19	0,78	0,5	1	0,78	2,64	30,24	4,0	34	68,4	68,4	46,0

Схема теплоснабжения Частоозерского сельсовета Частоозерского района
Курганской области

Номер участка	Характеристика участка			Расчетные данные участка											Потери напора от источника, мм	Располагаемый напор в конце участка, м
	Диаметр трубы, мм	Длина трубы, м	Сумма коэф. местн. сопротив	Расход воды, т/ч	Скорость воды м/с	Уд. потери напора при $k = 5$, мм/м	Эквивалент. шероховатость, мм	Поправочный коэффициент к удельным потерям	Истинное значение удельных потерь, мм/м	Потери напора на участке						
										Удельные местн. мм	Линейные, мм	Местные мм	Всего, мм	По 2-м грубам, мм		
1	2	3	4	5	6	7	8	9	10	11	12	13	14	15	16	17
84.	32	9	1,5	0,36	0,12	0,87	0,5	1	0,87	1,18	7,82	1,8	10	19,2	19,2	46,0
85.	65	37	1,5	3,00	0,25	1,75	0,5	1	1,75	4,83	64,59	7,2	72	143,7	143,7	45,8
86.	32	12	1,5	0,40	0,14	1,07	0,5	1	1,07	1,46	12,88	2,2	15	30,1	30,1	45,8
87.	65	37	1,5	2,60	0,22	1,31	0,5	1	1,31	3,62	48,51	5,4	54	107,9	107,9	45,7
88.	32	12	1,5	0,32	0,11	0,69	0,5	1	0,69	0,93	8,24	1,4	10	19,3	19,3	45,7
89.	65	35	1,5	2,28	0,19	1,01	0,5	1	1,01	2,79	35,29	4,2	39	78,9	78,9	45,6
90.	32	12	1,5	0,44	0,15	1,30	0,5	1	1,30	1,77	15,58	2,7	18	36,5	36,5	45,5
91.	65	32	1,5	1,84	0,15	0,66	0,5	1	0,66	1,82	21,01	2,7	24	47,5	47,5	45,5
92.	32	12	1,5	0,40	0,14	1,07	0,5	1	1,07	1,46	12,88	2,2	15	30,1	30,1	45,5
93.	50	8	1,5	1,44	0,20	1,49	0,5	1	1,49	3,18	11,95	4,8	17	33,4	33,4	45,4
94.	32	35	2	0,32	0,11	0,69	0,5	1	0,69	1,25	24,04	2,5	27	53,1	53,1	45,4
95.	50	21	2	1,12	0,16	0,90	0,5	1	0,90	2,56	18,97	5,1	24	48,2	48,2	45,3
96.	32	8	2	0,32	0,11	0,69	0,5	1	0,69	1,25	5,49	2,5	8	16,0	16,0	45,3
97.	40	32	2	0,80	0,18	1,41	0,5	1	1,41	3,19	45,01	6,4	51	102,8	102,8	45,2
98.	32	8	2	0,24	0,08	0,39	0,5	1	0,39	0,70	3,09	1,4	4	9,0	9,0	45,2
99.	40	23	2	0,56	0,12	0,69	0,5	1	0,69	1,56	15,85	3,1	19	38,0	38,0	45,2
100.	32	8	2	0,28	0,10	0,53	0,5	1	0,53	0,95	4,21	1,9	6	12,2	12,2	45,2
101.	32	33	2	0,28	0,10	0,53	0,5	1	0,53	0,95	17,35	1,9	19	38,5	38,5	45,1
102.	125	13	1,5	12,31	0,28	1,12	0,5	1	1,12	5,95	14,55	8,9	23	47,0	47,0	45,1
103.	32	8	1,5	0,32	0,11	0,69	0,5	1	0,69	0,93	5,49	1,4	7	13,8	13,8	45,1
104.	125	38	1,5	11,99	0,27	1,06	0,5	1	1,06	5,65	40,35	8,5	49	97,6	97,6	45,0
105.	40	16	2	0,84	0,19	1,55	0,5	1	1,55	3,52	24,81	7,0	32	63,7	63,7	44,9
106.	20	20	2	0,08	0,07	0,45	0,5	1	0,45	0,51	9,00	1,0	10	20,0	20,0	44,9
107.	40	19	2	0,76	0,17	1,27	0,5	1	1,27	2,88	24,12	5,8	30	59,8	59,8	44,8
108.	32	6	2	0,48	0,17	1,55	0,5	1	1,55	2,80	9,27	5,6	15	29,8	29,8	44,8
109.	32	45	2	0,28	0,10	0,53	0,5	1	0,53	0,95	23,66	1,9	26	51,1	51,1	44,7
110.	32	7	2	0,28	0,10	0,53	0,5	1	0,53	0,95	3,68	1,9	6	11,2	11,2	44,7
111.	125	18	2	10,87	0,25	0,87	0,5	1	0,87	6,19	15,71	12,4	28	56,2	56,2	44,7

Схема теплоснабжения Частоозерского сельсовета Частоозерского района
Курганской области

Номер участка	Характеристика участка			Расчетные данные участка											Потери напора от источника, мм	Располагаемый напор в конце участка, м
	Диаметр трубы, мм	Длина трубы, м	Сумма коэф. местн. сопротив	Расход воды, т/ч	Скорость воды м/с	Уд. потери напора при $k = 5$, мм/м	Эквивалент. шероховатость, мм	Поправочный коэффициент к удельным потерям	Истинное значение удельных потерь, мм/м	Потери напора на участке						
										Удельные местн. мм	Линейные, мм	Местные мм	Всего, мм	По 2-м трубам, мм		
1	2	3	4	5	6	7	8	9	10	11	12	13	14	15	16	17
112.	32	7	2	0,24	0,08	0,39	0,5	1	0,39	0,70	2,70	1,4	4	8,2	8,2	44,7
113.	125	29	2	10,63	0,24	0,83	0,5	1	0,83	5,92	24,21	11,8	36	72,1	72,1	44,6
114.	20	20	2	0,08	0,07	0,45	0,5	1	0,45	0,51	9,00	1,0	10	20,0	20,0	44,6
115.	125	19	2	10,55	0,24	0,82	0,5	1	0,82	5,83	15,62	11,7	27	54,6	54,6	44,5
116.	32	7	2	0,36	0,12	0,87	0,5	1	0,87	1,58	6,08	3,2	9	18,5	18,5	44,5
117.	125	45	2	10,19	0,23	0,77	0,5	1	0,77	5,44	34,52	10,9	45	90,8	90,8	44,4
118.	32	7	2	0,32	0,11	0,69	0,5	1	0,69	1,25	4,81	2,5	7	14,6	14,6	44,4
119.	125	28	2	9,87	0,22	0,72	0,5	1	0,72	5,10	20,16	10,2	30	60,7	60,7	44,3
120.	20	8	2	0,08	0,07	0,45	0,5	1	0,45	0,51	3,60	1,0	5	9,2	9,2	44,3
121.	125	355	2,5	9,79	0,22	0,71	0,5	1	0,71	6,28	251,42	15,7	267	534,2	534,2	43,8
122.	100	52	3	6,63	0,23	0,99	0,5	1	0,99	8,44	51,59	25,3	77	153,8	153,8	43,6
123.	80	45	3,5	3,16	0,17	0,69	0,5	1	0,69	5,45	30,86	19,1	50	99,8	99,8	43,5
124.	50	10	4	1,08	0,15	0,84	0,5	1	0,84	4,76	8,40	19,1	27	54,9	54,9	43,5
125.	65	109	4	2,08	0,17	0,84	0,5	1	0,84	6,19	91,46	24,7	116	232,4	232,4	43,2
126.	50	23	4,5	1,04	0,15	0,78	0,5	1	0,78	4,97	17,91	22,4	40	80,6	80,6	43,2
127.	50	54	4,5	1,04	0,15	0,78	0,5	1	0,78	4,97	42,06	22,4	64	128,8	128,8	43,0

Котельная №2 с. Частоозерье имеет один магистральный вывод на тепловые сети.

Гидравлический расчет передачи теплоносителя приведен в таблице 2.42. Пьезометрический график тепловой сети котельной приведен на рисунке 2.8.



Рисунок 2.8 – Пьезометрический график тепловой сети котельной №2 с. Частоозерье по магистральному выводу

Таблица 2.42 – Гидравлический расчет передачи теплоносителя тепловой сети котельной №2 с. Частоозерье по магистральному выводу

Номер участка	Характеристика участка			Расчетные данные участка											Потери напора от источника, мм	Располагаемый напор в конце участка, м
	Диаметр трубы, мм	Длина трубы, м	Сумма коэф. местн. сопротив	Расход воды, т/ч	Скорость воды м/с	Уд. потери напора при $\kappa = 5$, мм/м	Эквивалент. шероховатость, мм	Поправочный коэффициент к удельным потерям	Истинное значение удельных потерь, мм/м	Потери напора на участке						
										Удельные местн. мм	Линейные, мм	Местные мм	Всего, мм	По 2-м трубам, мм		
1	2	3	4	5	6	7	8	9	10	11	12	13	14	15	16	17
1.	50	100	0,5	7,87	1,11	44,72	0,5	1	44,72	31,70	4471,64	15,9	4487	8975,0	8975,0	30,5
2.	50	250	1	2,56	0,36	4,72	0,5	1	4,72	6,69	1179,87	6,7	1187	2373,1	2373,1	28,1
3.	50	50	1,5	0,48	0,07	0,17	0,5	1	0,17	0,35	8,30	0,5	9	17,7	17,7	28,1

4.4 Выводы о резервах (дефицитах) существующей системы теплоснабжения при обеспечении перспективной тепловой нагрузки

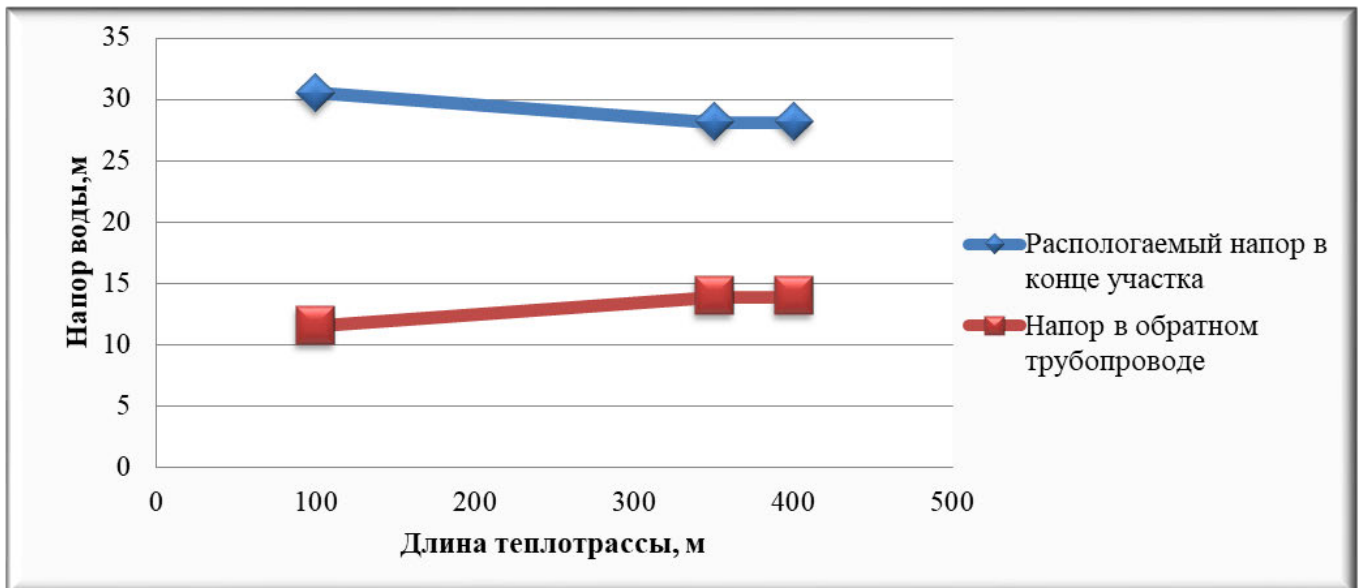
Существующая система теплоснабжения Частоозерского сельсовета обеспечивает перспективную тепловую нагрузкой потребителей, при этом наблюдается профицит мощности.

ГЛАВА 5. Мастер-план развития систем теплоснабжения поселения

5.1 Описание вариантов перспективного развития систем теплоснабжения поселения (в случае их изменения относительно ранее принятого варианта развития систем теплоснабжения в утвержденной в установленном порядке схеме теплоснабжения)

Мастер-план схемы теплоснабжения выполняется в соответствии с Требованиями к схемам теплоснабжения (Постановление правительства Российской Федерации № 154 от 22 февраля 2012 года). Варианты мастер-плана формируют базу для разработки проектных предложений по новому строительству и реконструкции тепловых сетей для различных вариантов состава энергоисточников, обеспечивающих перспективные балансы спроса на тепловую мощность. Мастер-план схемы теплоснабжения предназначен для описания и обоснования отбора нескольких вариантов ее реализации, из которых будет выбран рекомендуемый вариант.

Варианты перспективного развития систем теплоснабжения поселения Программой комплексного развития коммунальной инфраструктуры Частоозерского сельсовета не предусмотрены.

Мастер-план схемы теплоснабжения Частоозерского сельсовета предназначен для описания и обоснования отбора нескольких вариантов ее реализации, из которых будет выбран рекомендуемый вариант.

Каждый вариант должен обеспечивать покрытие перспективного спроса на тепловую мощность, возникающего в поселении, и критерием этого обеспечения является выполнение балансов тепловой мощности источников тепловой энергии и спроса на тепловую мощность при расчетных условиях, заданных нормативами проектирования систем отопления, вентиляции и горячего водоснабжения объектов теплоснабжения. Выполнение текущих и перспективных балансов тепловой мощности источников и текущей и перспективной тепловой нагрузки в каждой зоне действия источника тепловой энергии является главным условием для разработки вариантов мастер-плана.

В соответствии с «Требованиями к схемам теплоснабжения, порядку их разработки и утверждения» предложения к развитию системы теплоснабжения должны базироваться на предложениях исполнительных органов власти и эксплуатационных организаций, особенно в тех разделах, которые касаются развития источников теплоснабжения.

Варианты мастер-плана формируют базу для разработки проектных предложений по новому строительству и реконструкции тепловых сетей для различных вариантов состава энергоисточников, обеспечивающих перспективные балансы спроса на тепловую мощность.

5.2 Технико-экономическое сравнение вариантов перспективного развития систем теплоснабжения поселения, городского округа, города федерального значения

Вариантам развития систем теплоснабжения предъявляются следующие требования:

- варианты выбираемые для сравнения должны отвечать обязательным требованиям и кроме того обеспечивать в установленные сроки строительство и сдачу объектов в эксплуатацию, соответствовать требованиям нормативных документов,
- для правильного выбора проектного решения необходимо обеспечить сопоставимость сравниваемых вариантов.

Первый вариант развития систем теплоснабжения: техническая модернизация котельных и реконструкция тепловых сетей с. Частоозерье.

Второй вариант развития систем теплоснабжения: строительство блочно-модульных котельных, взамен существующих котельных Частоозерского сельсовета.

Средняя стоимость блочно-модульной котельной, с учетом монтажа котельной, составляет от 5 до 6 миллионов рублей за 1 Гкал тепловой мощности.

Предпосылкой к предлагаемым вариантам развития послужили:

1. Потери тепловой энергии при ее передаче через тепловые сети;
2. Дефицит мощности котельной №2;
3. Отсутствие устройств химводоподготовки.

Увеличения потребления тепловой энергии на территории Частоозерского сельсовета, на рассматриваемый период, не предполагается.

Технико-экономическое сравнение перспективного развития систем теплоснабжения Частоозерского сельсовета приведены в таблице.

Таблица 2.43 – Технико-экономическое сравнение вариантов развития

№ п/п	Наименование показателя	1 вариант	2 вариант
1	Капиталовложения. Тыс. руб.	20 099,9	16 000

5.3 Обоснование выбора приоритетного варианта перспективного развития систем теплоснабжения поселения, на основе анализа ценовых (тарифных) последствий для потребителей возникших при осуществлении регулируемых видов деятельности, и индикаторов развития систем теплоснабжения поселения

Значительного увеличения потребления тепловой энергии на территории Частоозерского сельсовета, на рассматриваемый период, не предполагается. Наблюдается дефицит мощности котельной №2. Второй вариант развития соответствует нормам пожарной и экологической безопасности, но экономически не выгоден.

В рассмотренных вариантах развития системы теплоснабжения потребность произведенной тепловой энергии останется без существенных изменений. Капитальные вложения первого варианта существенно ниже, чем во втором варианте.

Приоритетным будет первый вариант перспективного развития систем теплоснабжения.

ГЛАВА 6. Существующие и перспективные балансы производительности водоподготовительных установок и максимального потребления теплоносителя теплопотребляющими установками потребителей, в том числе в аварийных режимах

В соответствии с п. 6.16 СП 124.13330.2012 «Тепловые сети» установка для подпитки системы теплоснабжения на теплоисточнике должна обеспечивать подачу в тепловую сеть в рабочем режиме воду соответствующего качества и аварийную подпитку водой из систем хозяйственно-питьевого или производственного водопроводов.

Расход подпиточной воды в рабочем режиме должен компенсировать расчетные (нормируемые) потери сетевой воды в системе теплоснабжения.

Расчетные (нормируемые) потери сетевой воды в системе теплоснабжения включают расчетные технологические потери (затраты) сетевой воды и потери сетевой воды с нормативной утечкой из тепловой сети и систем теплопотребления.

Среднегодовая утечка теплоносителя ($\text{м}^3/\text{ч}$) из водяных тепловых сетей должна быть не более 0,25 % среднегодового объема воды в тепловой сети и присоединенных системах теплоснабжения независимо от схемы присоединения (за исключением систем горячего водоснабжения, присоединенных через водоподогреватели). Централизованная система теплоснабжения в сельсовете – закрытого типа. Сезонная норма утечки теплоносителя устанавливается в пределах среднегодового значения.

Согласно СП 124.13330.2012 «Тепловые сети» (п.6.16) расчетный расход среднегодовой утечки воды, $\text{м}^3/\text{ч}$ для подпитки тепловых сетей следует принимать 0,25 % фактического объема воды в трубопроводах тепловых сетей и присоединенных к ним системах отопления и вентиляции зданий.

Максимальное нормируемое потребление теплоносителя теплопотребляющими установками потребителей в сельсовете равно нулю, так как система теплоснабжения закрытого типа.

6.1. Расчетная величина нормативных потерь (в ценовых зонах теплоснабжения - расчетную величину плановых потерь, определяемых в соответствии с методическими указаниями по разработке схем теплоснабжения) теплоносителя в тепловых сетях в зонах действия источников тепловой энергии

Расчетные (нормируемые) потери сетевой воды в системе теплоснабжения включают расчетные технологические потери (затраты) сетевой воды и потери сетевой воды с нормативной утечкой из тепловой сети и систем теплопотребления. Среднегодовая утечка теплоносителя ($\text{м}^3/\text{ч}$) из водяных тепловых сетей должна быть не более 0,25 % среднегодового объема воды в тепловой сети и присоединенных системах теплоснабжения независимо от схемы присоединения (за исключением систем горячего водоснабжения, присоединенных через водоподогреватели). Централизованная система теплоснабжения в сельсовете – закрытого типа. Сезонная норма утечки теплоносителя устанавливается в пределах среднегодового значения. Согласно СП 124.13330.2012 «Тепловые сети» (п.6.16) расчетный расход среднегодовой утечки воды, $\text{м}^3/\text{ч}$ для подпитки тепловых сетей следует принимать 0,25 % фактического объема воды в трубопроводах тепловых сетей и присоединенных к ним системах отопления и вентиляции зданий.

Таблица 2.44 – Расчетная величина нормативных потерь в тепловых сетях Частоозерского сельсовета

Величина	Год									
	2018	2019	2020	2021	2022	2023	2024	2025	2026-2032	
1	2	3	4	5	6	7	8	9	10	
Котельная №1										
Значение нормативных потерь теплоносителя в тепловых сетях, м ³ /ч	0,036	0,036	0,036	0,036	0,036	0,036	0,036	0,036	0,036	0,036
Котельная №2										
Значение нормативных потерь теплоносителя в тепловых сетях, м ³ /ч	0,002	0,002	0,002	0,002	0,002	0,002	0,002	0,002	0,002	0,002

6.2 Максимальный и среднечасовой расход теплоносителя (расход сетевой воды) на горячее водоснабжение потребителей с использованием открытой системы теплоснабжения в зоне действия каждого источника тепловой энергии, рассчитываемый с учетом прогнозных сроков перевода потребителей, подключенных к открытой системе теплоснабжения (горячего водоснабжения), на закрытую систему горячего водоснабжения

Максимальное нормируемое потребление теплоносителя теплопотребляющими установками потребителей в сельсовете равно нулю, так как система теплоснабжения закрытого типа. Открытые системы теплоснабжения и системы горячего водоснабжения в зоне действия каждого источника тепловой энергии Частоозерского сельсовета отсутствуют. Теплоноситель на горячее водоснабжение потребителей не используется.

6.3 Сведения о наличии баков-аккумуляторов

В составе оборудования системы отопления Частоозерского сельсовета от централизованных источников баки-аккумуляторы отсутствуют.

6.4 Нормативный и фактический (для эксплуатационного и аварийного режимов) часовой расход подпиточной воды в зоне действия источников тепловой энергии

В соответствии с п. 6.16 СП 124.13330.2012 «Тепловые сети» для открытых и закрытых систем теплоснабжения должна предусматриваться дополнительно аварийная подпитка химически не обработанной и не деарированной водой, расход которой принимается в количестве 2% среднегодового объема воды в тепловой сети и присоединенных системах теплоснабжения независимо от схемы присоединения (за исключением систем горячего водоснабжения, присоединенных через водоподогреватели).

Перспективные балансы производительности водоподготовительных установок в аварийных режимах работы представлены в таблице 2.45.

Таблица 2.45 – Перспективный баланс производительности водоподготовительных установок котельных Частоозерского сельсовета

Величина	Год									
	2018	2019	2020	2021	2022	2023	2024	2025	2026-2032	
1	2	3	4	5	6	7	8	9	10	
Котельная №1										
нормативные потери теплоносителя в аварийных режимах работы, м ³ /ч	0,291	0,291	0,291	0,291	0,291	0,291	0,291	0,291	0,291	0,291
производительность водоподготовительных установок в аварийных режимах работы, м ³ /ч	-	-	-	-	-	-	-	-	-	-
Котельная №2										
нормативные потери теплоносителя в аварийных режимах работы, м ³ /ч	0,015	0,015	0,015	0,015	0,015	0,015	0,015	0,015	0,015	0,015
производительность водоподготовительных установок в аварийных режимах работы, м ³ /ч	-	-	-	-	-	-	-	-	-	-

Динамика производительности водоподготовительных установок и максимального потребления теплоносителя получена на основании прогноза объёмов потребления тепловой энергии абонентами Частоозерского сельсовета на период с 2018 до 2032 г.

6.5 Существующий и перспективный баланс производительности водоподготовительных установок и потерь теплоносителя с учетом развития системы теплоснабжения

Таблица 2.46 – Перспективный баланс производительности водоподготовительных установок котельных Частоозерского сельсовета

Величина	Год									
	2018	2019	2020	2021	2022	2023	2024	2025	2026-2032	
1	2	3	4	5	6	7	8	9	10	
Котельная №1										
производительность водоподготовительных установок, м ³ /ч	-	-	1,00	1,00	1,00	1,00	1,00	1,00	1,00	1,00
потребление теплоносителя, м ³ /ч	0,036	0,036	0,036	0,036	0,036	0,036	0,036	0,036	0,036	0,036
максимальное потребление теплоносителя теплопотребляющими установками потребителей, м ³ /ч	-	-	-	-	-	-	-	-	-	-
Котельная №2										
производительность водоподготовительных установок, м ³ /ч	-	0,5	0,5	0,5	0,5	0,5	0,5	0,5	0,5	0,5
потребление теплоносителя, м ³ /ч	0,002	0,002	0,002	0,002	0,002	0,002	0,002	0,002	0,002	0,002
максимальное потребление теплоносителя теплопотребляющими установками потребителей, м ³ /ч	-	-	-	-	-	-	-	-	-	-

Динамика производительности водоподготовительных установок и максимального потребления теплоносителя получена на основании прогноза объёмов потребления тепловой энергии абонентами Частоозерского сельсовета на период с 2018 до 2032 г.

ГЛАВА 7. Предложения по строительству, реконструкции и техническому перевооружению источников тепловой энергии

7.1. Определение условий организации централизованного теплоснабжения, индивидуального теплоснабжения, а также поквартирного отопления, которое должно содержать в том числе определение целесообразности или нецелесообразности подключения (технологического присоединения) теплопотребляющей установки к существующей системе централизованного теплоснабжения исходя из недопущения увеличения совокупных расходов в такой системе централизованного теплоснабжения, расчет которых выполняется в порядке, установленном методическими указаниями по разработке схем теплоснабжения

Потребители с индивидуальным теплоснабжением – это частные одноэтажные дома с неплотной застройкой, где индивидуальное теплоснабжение жилых домов сохранится на расчетный период.

Применение поквартирных систем отопления – систем с разводкой трубопроводов в пределах одной квартиры, обеспечивающая поддержание заданной температуры воздуха в помещениях этой квартиры – не предвидится.

7.2. Обоснование предлагаемых для строительства источников тепловой энергии с комбинированной выработкой тепловой и электрической энергии для обеспечения перспективных тепловых нагрузок

Строительство источников тепловой энергии с комбинированной выработкой тепловой и электрической энергии для обеспечения перспективных тепловых нагрузок на расчетный период не планируется.

7.3. Обоснование предлагаемых для реконструкции действующих источников тепловой энергии с комбинированной выработкой тепловой и электрической энергии для обеспечения перспективных приростов тепловых нагрузок

Реконструкция действующих источников тепловой энергии с комбинированной выработкой тепловой и электрической энергии для обеспечения перспективных тепловых нагрузок на расчетный период не планируется.

7.4. Обоснование предлагаемых для реконструкции котельной для выработки электроэнергии в комбинированном цикле на базе существующих и перспективных тепловых нагрузок

Реконструкция котельной для выработки электроэнергии в комбинированном цикле на базе существующих и перспективных нагрузок на расчетный период не планируется.

7.5. Обоснование предлагаемых для реконструкции котельной с увеличением зоны их действия путем включения в нее зон действия существующих источников тепловой энергии

На территории Частоозерского сельсовета увеличение зоны действия централизованных источников теплоснабжения путем включения в нее зон действия существующих источников тепловой энергии не планируется.

7.6 Обоснование предлагаемых для перевода в пиковый режим работы котельной по отношению к источникам тепловой энергии с комбинированной выработкой тепловой и электрической энергии

Источников тепловой энергии с комбинированной выработкой тепловой и электрической энергии Частоозерском сельсовете нет, перевод в пиковый режим работы котельной не требуется.

7.7 Обоснование предложений по расширению зон действия действующих источников тепловой энергии с комбинированной выработкой тепловой и электрической энергии

Источники тепловой энергии с комбинированной выработкой тепловой и электрической энергии в Частоозерском сельсовете отсутствуют.

7.8. Обоснование предлагаемых для вывода в резерв и (или) вывода из эксплуатации котельной при передаче тепловых нагрузок на другие источники тепловой энергии

Передача тепловых нагрузок на другие источники тепловой энергии на расчетный период не предполагается. Вывод в резерв и (или) вывода из эксплуатации котельной не требуется.

7.9 Обоснование организации индивидуального теплоснабжения в зонах застройки поселения малоэтажными жилыми зданиями

Покрытие возможной перспективной тепловой на индивидуальное теплоснабжение на расчетный период не предполагается.

7.10 Обоснование организации теплоснабжения в производственных зонах на территории поселения

Организация теплоснабжения в производственных зонах на территории поселения на расчетный период не требуется.

7.11 Обоснование перспективных балансов тепловой мощности источников тепловой энергии и теплоносителя и присоединенной тепловой нагрузки в каждой из систем теплоснабжения поселения и ежегодное распределение объемов тепловой нагрузки между источниками тепловой энергии

Перспективная тепловая нагрузка Частоозерского сельсовета не увеличится.

7.12 Расчет радиусов эффективного теплоснабжения (зоны действия источников тепловой энергии) в каждой из систем теплоснабжения, позволяющий определить условия, при которых подключение теплопотребляющих установок к системе теплоснабжения нецелесообразно вследствие увеличения совокупных расходов в указанной системе

Радиус эффективного теплоснабжения источников тепловой энергии определяется по методике кандидата технических наук, Папушкина В. Н. Результаты расчетов представлены в таблице 2.47.

Таблица 2.47 – Результаты расчета радиуса теплоснабжения для котельных Частоозерского сельсовета

Источник тепловой энергии	Котельная №1	Котельная №2
1	2	3
Площадь зоны действия источника, км ²	0,428	0,008
Количество абонентов, шт.	64	3
Среднее количество абонентов на единицу площади, 1/км ²	149,53	375,00
Материальная характеристика тепловой сети, м ²	744,22	45,60
Расчётная стоимость тепловой сети, млн. руб.	3,302	0,320
Всего стоимость ТС с учётом 30% надбавки на запорно-регулирующую аппаратуру + проект, млн. руб.	5,283	0,520
Удельная стоимость материальной характеристики, руб./м ²	14 198,43	22 596,49
Суммарная присоединённая нагрузка, Гкал/ч	2,331	0,197
Тепловая плотность зоны действия источника, Гкал/ч-км ²	5,45	24,63
Расчётный перепад температур теплоносителя, °С	25	25
Длина ТС от источника до самого удалённого потребителя, км	0,84	0,3
Радиус эффективного теплоснабжения, км	0,91	0,30

ГЛАВА 8. Предложения по строительству, реконструкции и (или) модернизации тепловых сетей и сооружений на них

8.1. Реконструкция и (или) модернизация, строительство тепловых сетей, обеспечивающих перераспределение тепловой нагрузки из зон с дефицитом тепловой мощности в зоны с избытком тепловой мощности (использование существующих резервов)

Реконструкция и строительство тепловых сетей, обеспечивающих перераспределение тепловой нагрузки из зон с дефицитом тепловой мощности в зоны с избытком тепловой мощности не планируется. Возможные дефициты тепловой мощности на окраинах населенных пунктов планируется покрывать за счет индивидуальных источников теплоснабжения.

8.2. Строительство тепловых сетей для обеспечения перспективных приростов тепловой нагрузки под жилищную, комплексную или производственную застройку во вновь осваиваемых районах поселения

Строительство тепловых сетей для обеспечения перспективных приростов тепловой нагрузки под жилищную, комплексную или производственную застройку во вновь осваиваемых районах поселения не планируется, поскольку эти территории планируется организовывать с индивидуальным теплоснабжением.

8.3. Строительство тепловых сетей, обеспечивающих условия, при наличии которых существует возможность поставок тепловой энергии потребителям от различных источников тепловой энергии при сохранении надежности теплоснабжения

Техническая возможность организации поставок потребителей от различных источников тепловой энергии отсутствует. Строительство новых котельных на расчетный период не предвидится.

8.4. Строительство, реконструкция и (или) модернизация тепловых сетей для повышения эффективности функционирования системы теплоснабжения, в том числе за счет перевода котельной в тиковый режим работы или ликвидации котельной

Физический износ участков тепловых сетей системы теплоснабжения Частоозерского сельсовета, составляет порядка – 30%. Нормативный срок службы трубопроводов 25-30 лет, фактический 15-20 лет.

Предлагается производить реконструкцию и ремонт участков тепловых сетей по мере производственной необходимости в связи с исчерпанием нормативного срока эксплуатации трубопроводов тепловых сетей, на основании ежегодного диагностирования состояния тепловых сетей. А также перевод всех надземных участков тепловой сети в подземные.

8.5. Строительство тепловых сетей для обеспечения нормативной надежности теплоснабжения

Строительство тепловых сетей для дублирования нерезервированных участков теплотрасс не предполагается. Длины участков не превышают максимально допустимых нерезервируемых. Обеспечение нормативной надежности теплоснабжения достигается реконструкцией существующих сетей.

8.6. Реконструкция и (или) модернизация тепловых сетей с увеличением диаметра трубопроводов для обеспечения перспективных приростов тепловой нагрузки

Реконструкция тепловых сетей с увеличением диаметра трубопроводов не требуется, перспективные приросты тепловой нагрузки на расчетный период предполагаются компенсировать от участков с достаточным диаметром.

8.7. Реконструкция и (или) модернизация тепловых сетей, подлежащих замене в связи с исчерпанием эксплуатационного ресурса

Предлагается производить реконструкцию и ремонт участков тепловых сетей по мере производственной необходимости в связи с исчерпанием нормативного срока эксплуатации трубопроводов тепловых сетей, на основании ежегодного диагностирования состояния тепловых сетей.

8.8. Строительство и реконструкция и (или) модернизация насосных станций

Обособленные насосные станции, участвующие непосредственно в транспортировке теплоносителя на территории Частоозерского сельсовета отсутствуют. Все насосное оборудование находится в зданиях соответствующей котельной.

ГЛАВА 9. Предложения по переводу открытых систем теплоснабжения (горячего водоснабжения) в закрытые системы горячего водоснабжения

9.1. Технико-экономическое обоснование предложений по типам присоединений теплопотребляющих установок потребителей (или присоединений абонентских вводов) к тепловым сетям, обеспечивающим перевод потребителей, подключенных к открытой системе теплоснабжения (горячего водоснабжения), на закрытую систему горячего водоснабжения

Источники тепловой энергии Частоозерского сельсовета функционируют по закрытой системе теплоснабжения. Присоединения теплопотребляющих установок потребителей к тепловым сетям, обеспечивающим перевод потребителей, подключенных к открытой системе теплоснабжения (горячего водоснабжения), на закрытую систему горячего водоснабжения, до конца расчетного периода не ожидаются.

9.2. Выбор и обоснование метода регулирования отпуска тепловой энергии от источников тепловой энергии

Отпуск теплоты на отопление регулируется тремя методами: качественным, количественным, качественно-количественным.

При качественном методе изменяют температуру воды, подаваемую в тепловую сеть (систему отопления) при неизменном расходе теплоносителя.

При количественном методе изменяют расход теплоносителя при неизменной температуре.

При качественно-количественном методе одновременно изменяют температуру и расход теплоносителя.

В настоящее время отпуск теплоты системам отопления регулируют качественным методом, так как при постоянном расходе воды системы отопления в меньшей степени подвержен разрегулировке.

Отпуск теплоты на ГВС обычно регулируют количественным методом - изменением расхода сетевой воды.

Описанные выше методы регулирования в чистом виде применяют только в отдельных системах теплоснабжения, в которых потребители отопления, вентиляции и ГВС обслуживаются от источника теплоты по самостоятельным трубопроводам. В двухтрубных тепловых сетях как наиболее экономичных по капитальным и эксплуатационным затратам, по которым теплоноситель одновременно транспортируется для всех видов потребителей, применяют на источнике теплоты комбинированный метод регулирования.

Комбинированное регулирование, состоит из нескольких ступеней, взаимно дополняющих друг друга, создаёт наиболее полное соответствие между отпуском тепла и фактическим теплопотреблением.

Тепловая нагрузка многочисленных абонентов современных систем теплоснабжения неоднородна не только по характеру теплопотребления, но и по параметрам теплоносителя. Поэтому центральное регулирование отпуска тепла дополняется групповым, местным и индивидуальным, т.е. осуществляется комбинированное регулирование.

Прерывистое регулирование достигается периодическим отключением систем, т.е. пропусками подачи теплоносителя, в связи с чем, этот метод называется регулирование пропусками.

Центральные пропуски возможны лишь в тепловых сетях с однородным потреблением, допускающим одновременные перерывы в подаче тепла. В современных системах теплоснабжения с разнородной тепловой нагрузкой регулирование пропусками используется для местного регулирования.

9.3. Предложения по реконструкции тепловых сетей для обеспечения передачи тепловой энергии при переходе от открытой системы теплоснабжения (горячего водоснабжения) к закрытой системе горячего водоснабжения

Открытые системы теплоснабжения в Частоозерском сельсовете отсутствуют. Реконструкции тепловых сетей для обеспечения передачи тепловой энергии при переходе от открытой системы теплоснабжения (горячего водоснабжения) к закрытой системе горячего водоснабжения не требуется.

9.4. Расчет потребности инвестиций для перевода открытой системы теплоснабжения (горячего водоснабжения) в закрытую систему горячего водоснабжения

Открытые системы теплоснабжения в Частоозерском сельсовете отсутствуют.

Инвестиции для перевода открытой системы теплоснабжения (горячего водоснабжения) в закрытую систему горячего водоснабжения не требуются.

9.5. Оценка целевых показателей эффективности и качества теплоснабжения в открытой системе теплоснабжения (горячего водоснабжения) и закрытой системе горячего водоснабжения

Существуют следующие недостатки открытой схемы теплоснабжения:

- повышенные расходы тепловой энергии на отопление и ГВС;
- высокие удельные расходы топлива и электроэнергии на производство тепловой энергии;
- повышенные затраты на эксплуатацию котельной и тепловых сетей;
- не обеспечивается качественное теплоснабжение потребителей из-за больших потерь тепла и количества повреждений на тепловых сетях;
- повышенные затраты на химводоподготовку;
- при небольшом разборе вода начинает остывать в трубах.

Преимущества открытой системы теплоснабжения: поскольку используются сразу несколько теплоисточников, в случае повреждения на трубопроводе система проявляет живучесть – полной остановки циркуляции не происходит, потребителей длительное время удерживают на затухающей схеме.

Гидравлическая взаимосвязь отдельных элементов системы при зависимом подключении отопительных систем и открытого водоразбора с течением времени неизбежно приводит к разрегулировке гидравлического режима работы системы. В большой степени этому способствуют

нарушения (в т.ч. сливы теплоносителя со стороны потребителей тепла). В конечном итоге это оказывает отрицательное влияние на качество и стабильность теплоснабжения и снижает эффективность работы теплоисточников, а для потребителей тепла снижается комфортность жилья при одновременном повышении затрат.

Независимая схема представляет собой преобразование прямого присоединения контура отопления зданий посредством эжектора в гидравлически разделенное независимое присоединение посредством пластинчатого или кожухотрубного теплообменника и электрического насоса контура отопления здания. Теплообменник горячей воды использует обратную воду отопления для того, чтобы как можно больше понизить температуру обратной воды системы отопления.

Температура ГВС будет точно контролироваться и поддерживаться на постоянном уровне 55 °С.

Так как холодная вода, подогреваемая до уровня воды ГВС, будет только фильтроваться и не будет обрабатываться химически, стальные трубы будут заменены на пластиковые, которые не подвергаются коррозии.

Попытки перевода существующего жилищного фонда с открытой системы теплоснабжения на закрытую показали необходимость значительных капитальных затрат и экономически не оправдываются. Единственным наглядным положительным результатом перевода открытой системы теплоснабжения на закрытую, является улучшение качества горячей воды.

9.6. Предложения по источникам инвестиций

Мероприятия по переводу открытых систем теплоснабжения (горячего водоснабжения) в закрытые системы горячего водоснабжения не запланированы. Инвестиции для этих мероприятий не требуются.

ГЛАВА 10. Перспективные топливные балансы

10.1 Расчеты по каждому источнику тепловой энергии перспективных максимальных часовых и годовых расходов основного вида топлива для зимнего, летнего и переходного периодов, необходимого для обеспечения нормативного функционирования источников тепловой энергии на территории поселения, городского округа

Расчёты перспективных максимальных часовых и годовых расходов топлива для зимнего, летнего и переходного периодов выполнены на основании данных о среднемесечной температуре наружного воздуха, суммарной присоединённой тепловой нагрузке, фактических годовых расходах тепловой энергии и удельных расходах условного топлива по каждому источнику тепловой энергии.

Объёмы потребления топлива для существующего источника тепловой энергии для зимнего, летнего и переходного периодов представлены в таблице 2.48.

Таблица 2.48 – Расчеты максимальных часовых и годовых расходов основного вида топлива

Источник тепловой энергии	Вид расхода топлива	Период	Значения расхода топлива по этапам (годам), т									
			2018	2019	2020	2021	2022	2023	2024	2025	2026-2032	
1	2	3	4	5	6	7	8	9	10	11	12	
Котельная №1	максимальный часовой	зимний	0,624	0,624	0,656	0,656	0,656	0,656	0,656	0,656	0,656	0,656
		летний	0	0	0	0	0	0	0	0	0	0
		переходной	0,159	0,159	0,167	0,167	0,167	0,167	0,167	0,167	0,167	0,656
	годовой	зимний	1730,55	1730,55	1818,99	1818,99	1818,99	1818,99	1818,99	1818,99	1818,99	9094,94
		летний	0	0	0	0	0	0	0	0	0	0
		переходной	441,45	441,45	464,01	464,01	464,01	464,01	464,01	464,01	464,01	2320,06
Котельная №2	максимальный часовой	зимний	0,059	0,103	0,103	0,103	0,103	0,103	0,103	0,103	0,103	0,103
		летний	0	0	0	0	0	0	0	0	0	0
		переходной	0,015	0,026	0,026	0,026	0,026	0,026	0,026	0,026	0,026	0,103
	годовой	зимний	164,93	285,24	285,24	285,24	285,24	285,24	285,24	285,24	285,24	1426,19
		летний	0	0	0	0	0	0	0	0	0	0
		переходной	42,07	72,76	72,76	72,76	72,76	72,76	72,76	72,76	72,76	363,81

10.2 Результаты расчетов по каждому источнику тепловой энергии нормативных запасов топлива

Аварийное топливо для котельной Частоозерского сельсовета – дрова. Информация для расчета нормативных запасов аварийного топлива не предоставлена.

10.3 Вид топлива, потребляемый источником тепловой энергии, в том числе с использованием возобновляемых источников энергии и местных видов топлива

Основным видом топлива для котельных с. Частоозерье является уголь. Резервным и аварийным топливом для котельных с. Частоозерье являются дрова.

Индивидуальные источники тепловой энергии в частных жилых домах в качестве топлива используют природный газ, уголь и дрова.

Местным видом топлива в Частоозерском сельсовете являются дрова. Существующие источники тепловой энергии Частоозерского сельсовета не используют местные виды топлива в качестве основного в связи с низким КПД и высокой себестоимостью.

Возобновляемые источники энергии в поселении отсутствуют.

10.4 Виды топлива (в случае, если топливом является уголь, - вид ископаемого угля в соответствии с Межгосударственным стандартом ГОСТ 25543-2013 "Угли бурые, каменные и антрациты. Классификация по генетическим и технологическим параметрам"), их долю и значение низшей теплоты сгорания топлива, используемые для производства тепловой энергии по каждой системе теплоснабжения

Для котельных Частоозерского сельсовета основным топливом является уголь, резервным и аварийным дрова. Низшая теплота сгорания топлива и его доля в производстве тепловой энергии по каждой системе теплоснабжения указаны в таблице 2.49.

Таблица 2.49 – Виды топлива, используемые для производства тепловой энергии

Наименование источника	Вид топлива	Показатель	Значение	Размерность
1	2	3	4	5
Котельная №1	Уголь	Низшая теплота сгорания топлива Q	27,00	МДж/кг
		Доля топлива, в выработке тепловой энергии	100	%
	Дрова	Низшая теплота сгорания топлива Q	1800-4200	ккал/кг
		Доля топлива, в выработке тепловой энергии	0	%
Котельная №2	Уголь	Низшая теплота сгорания топлива Q	27,00	МДж/кг
		Доля топлива, в выработке тепловой энергии	100	%
	Дрова	Низшая теплота сгорания топлива Q	1800-4200	ккал/кг
		Доля топлива, в выработке тепловой энергии	0	%

10.5 Преобладающий в поселении вид топлива, определяемый по совокупности всех систем теплоснабжения, находящихся в соответствующем поселении

По совокупности всех систем теплоснабжения Частоозерского сельсовета, для источников централизованного теплоснабжения поселения преобладающим видом топлива в поселении является уголь. В совокупности всех систем теплоснабжения, доля тепловой энергии выработанной при сжигании угля составляет 100%

10.6 Приоритетное направление развития топливного баланса поселения

Приоритетным направлением развития топливного баланса поселения в Частоозерском сельсовете является полная газификация территории поселения с переходом всех источников тепловой энергии на природный газ.

ГЛАВА 11. Оценка надежности теплоснабжения

11.1 Перспективные показатели надежности, определяемые числом нарушений в подаче тепловой энергии

Плановые значения показателей надежности и качества определяются для каждой теплоснабжающей организации исходя из:

- средних фактических значений показателей надежности за те расчетные периоды регулирования в пределах долгосрочного периода регулирования, по которым имеются отчетные данные на момент установления плановых значений на следующий долгосрочный период регулирования;
- динамики улучшения значений показателей (начиная с 2014 года);
- корректировки в текущем расчетном периоде регулирования (t) плановых значений показателей, установленных на следующий расчетный период регулирования (t+1), с учетом фактических значений показателей за предшествующий расчетный период регулирования (t-1).

Таблица 2.50 – Расчет вероятности безотказной работы тепловой сети котельных Частоозерского сельсовета

№ п/п	Перечень участков тепловой сети	Год ввода в эксплуатацию	Срок службы	Средневзвешенная частота отказов, 1/(км*год)	Протяженность участка, км	Интенсивность отказов на участке, 1/год	Вероятность безотказной работы участка
Котельная №1							
1	1	2001	18	0,0011446	4,102	0,004695	0,918959
Котельная №2							
1	1	2001	18	0,0011446	0,4	0,000458	0,991793

Таблица 2.51 – Расчет числа нарушений в подаче тепловой энергии тепловой сети Частоозерского сельсовета

Показатель	Этап (год)								
	2018	2019	2020	2021	2022	2023	2024	2025	2026-2032
Котельная №1									
Число нарушений в подаче тепловой энергии, 10 ⁻³ 1/год	4,49	4,70	4,95	5,26	5,64	6,09	6,64	7,31	6,09
Котельная №2									
Число нарушений в подаче тепловой энергии, 10 ⁻³ 1/год	0,44	0,46	0,48	0,51	0,55	0,59	0,65	0,71	0,59

11.2 Перспективных показатели, определяемые приведенной продолжительностью прекращений подачи тепловой энергии

Таблица 2.52 – Расчет приведенной продолжительности прекращений подачи тепловой энергии в тепловой сети Частоозерского сельсовета

Показатель	Этап (год)								
	2018	2019	2020	2021	2022	2023	2024	2025	2026-2032
1	2	3	4	5	6	7	8	9	10
Котельная №1									
Время восстановления теплоснабжения, ч	3,2	3,2	3,2	3,2	3,2	3,2	3,2	3,2	16
Котельная №2									
Время восстановления теплоснабжения, ч	3,2	3,2	3,2	3,2	3,2	3,2	3,2	3,2	16

11.3 Перспективных показателей, определяемые приведенным объемом недоотпуска тепла в результате нарушений в подаче тепловой энергии

Таблица 2.53 – Приведенный объем недоотпуска тепла в результате нарушений в подаче тепловой энергии в системе теплоснабжения Частоозерского сельсовета

Показатель	Этап (год)								
	2018	2019	2020	2021	2022	2023	2024	2025	2026-2032
Котельная №1									
Приведенная продолжительность прекращений подачи тепловой энергии, час	0,24	0,25	0,27	0,28	0,30	0,33	0,36	0,39	0,33
Котельная №2									
Приведенная продолжительность прекращений подачи тепловой энергии, час	0,02	0,02	0,03	0,03	0,03	0,03	0,03	0,04	0,03

11.4 Перспективные показатели, определяемые средневзвешенной величиной отклонений температуры теплоносителя, соответствующих отклонениям параметров теплоносителя в результате нарушений в подаче тепловой энергии

Таблица 2.54 – Средневзвешенная величина отклонений температуры теплоносителя в системе теплоснабжения Частоозерского сельсовета

Показатель	Этап (год)								
	2018	2019	2020	2021	2022	2023	2024	2025	2026-2032
Котельная №1									
Средневзвешенная величина отклонения температуры теплоносителя, 10 ⁻⁶	45,70	47,80	50,40	53,57	57,41	62,05	67,65	74,43	62,05
Котельная №2									
Средневзвешенная величина отклонения температуры теплоносителя, 10 ⁻⁶	4,46	4,66	4,91	5,22	5,60	6,05	6,60	7,26	6,05

11.5 Предложения, обеспечивающие надежность систем теплоснабжения

С учетом предлагаемых мероприятий по реконструкции тепловых сетей, перспективные показатели надежности теплоснабжения, характеризуют системы теплоснабжения, как надежные.

Применение на источниках тепловой энергии рациональных тепловых схем с дублированными связями и новых технологий, обеспечивающих готовность энергетического оборудования, установка резервного оборудования, организация совместной работы нескольких источников тепловой энергии, взаимное резервирование тепловых сетей смежных районов поселения, устройство резервных насосных станций, установка баков-аккумуляторов не требуется.

ГЛАВА 12. Обоснование инвестиций в строительство, реконструкцию и техническое перевооружение

12.1 Оценка финансовых потребностей для осуществления строительства, реконструкции и технического перевооружения и (или) источников тепловой энергии и тепловых сетей

Зон ненормативной надёжности и безопасности в системах теплоснабжения не выявлено, поэтому строительство новых участков тепловой сети до 2032 года не предусмотрено.

Вновь возводимые жилые комплексы не будут подключаться к существующим системам теплоснабжения. Источники тепла и тепловые сети для вновь возводимых многоквартирных домов находятся на этапе проектирования и в рамках данного документа не рассматриваются.

Величина необходимых инвестиций на техническое перевооружение источников тепловой энергии и реконструкцию тепловых сетей представлена в таблице 2.55.

Расчет оценки объемов капитальных вложений в строительство, реконструкцию и модернизацию объектов централизованных систем теплоснабжения выполнен при использовании:

- Сборника укрупненных показателей стоимости строительства по субъектам Российской Федерации в разрезе Федеральных округов за IV квартал 2012 г. (с учетом НДС),
- СБЦП 81-2001-07 Государственный сметный норматив "Справочник базовых цен на проектные работы в строительстве "Коммунальные инженерные сети и сооружения".

Согласно сборнику укрупненных показателей стоимости строительства по субъектам Российской Федерации в разрезе Федеральных округов стоимость строительства 1 км тепловой сети в непроходных железобетонных каналах для Курганской области составляет:

- для диаметра 100 мм 10 706 тыс.руб.;
- для диаметра 150 мм 14 668 тыс.руб.;
- для диаметра 250 мм 30 278 тыс.руб.;
- для диаметра 350 мм 39 419 тыс.руб.;
- для диаметра 500 мм 58 156 тыс.руб.

Таблица 2.55 – Оценка стоимости основных мероприятий и величины необходимых капитальных вложений в строительство и реконструкцию объектов централизованных систем теплоснабжения

№ п/п	Наименование мероприятия	Потребность в финансовых средствах, тыс. рублей										
		2018	2019	2020	2021	2022	2023	2024	2025	2026-2032	Всего	
1	2	3	4	5	6	7	8	9	10	11	12	
1	Реконструкция изношенных участков тепловой сети и изоляции котельной №1				5 709	5 709	5 709					17 127
2	Реконструкция изношенных участков тепловой сети и изоляции котельной №2				1 712,9							1 712,9
3	Установка системы диспетчерского контроля					750						750
4	Установка устройств химводоподготовки в котельную № 1			124								124

№ п/п	Наименование мероприятия	Потребность в финансовых средствах, тыс. рублей									
		2018	2019	2020	2021	2022	2023	2024	2025	2026- 2032	Всего
1	2	3	4	5	6	7	8	9	10	11	12
5	Установка устройств хим- водоподготовки в котель- ную № 2		54								54
6	Увеличение мощности ко- тельной №2		332								332
Итого		0	386	124	7421,9	6459	5709	0	0	0	20 099,9

12.2 Предложения по источникам инвестиций, обеспечивающих финансовые потребности

Общий объём необходимых инвестиций в осуществление варианта развития системы теплоснабжения складывается из суммы инвестиционных затрат в предлагаемые мероприятия по теплоисточникам и тепловым сетям, требуемых оборотных средств и средств, необходимых для обслуживания долга (в случае финансирования за счёт заёмных средств).

При этом следует учитывать, что финансовые потребности участников, направленные на реализацию мероприятий по новому строительству, техническому перевооружению и реконструкции, подлежат обязательному исполнению в объеме:

1) фактически начисленных амортизационных отчислений, учитываемых в тарифно-балансовых решениях;

2) соответствующих условиям заключенных (действующих) договоров на подключение к сетям инженерно-технического обеспечения, а также параметров технических условий, которые будут запрошены в рамках площадок, утвержденных в документах территориального планирования;

3) пропорционально объему фактической реализации товарной продукции в случае если установленные тарифы предусматривают возмещение затрат на реализацию инвестиционных программ организаций, осуществляющих регулируемые виды деятельности в сфере теплоснабжения - согласно установленному уровню затрат в структуре тарифов.

Источниками финансирования мероприятий по котельным и тепловым сетям приняты:

- Средства бюджета.

12.3 Расчеты эффективности инвестиций

Показатель эффективности реализации мероприятий приведенный в таблице 2.56 рассчитан при условии обеспечения рентабельности мероприятий инвестиционной программы со средним сроком окупаемости 8 лет.

Таблица 2.56 – Расчеты эффективности инвестиций

№ п/п	Показатель	Год									Всего
		2018	2019	2020	2021	2022	2023	2024	2025	2026- 2032	
1	2	3	4	5	6	7	8	9	10	11	12
1	Цена реализации мероприятия, тыс. р.	0	386	124	7421,9	6459	5709	0	0	0	20099,9
2	Текущая эффективность мероприятия 2018 г.	0	0	0	0	0	0	0	0	0	0
3	Текущая эффективность мероприятия 2019 г.		48,25	48,25	48,25	48,25	48,25	48,25	48,25	241,25	579
4	Текущая эффективность мероприятия 2020 г.			15,5	15,5	15,5	15,5	15,5	15,5	77,5	170,5
5	Текущая эффективность мероприятия 2021 г.				927,7	927,7	927,7	927,7	927,7	4638,7	9277,4
6	Текущая эффективность мероприятия 2022 г.					807,4	807,4	807,4	807,4	4036,9	7266,4
7	Текущая эффективность мероприятия 2023 гг.						713,6	713,6	713,6	3568,1	5709,0
8	Текущая эффективность мероприятия 2024 гг.							0,0	0,0	0,0	0,0
8	Текущая эффективность мероприятия 2025 гг.								0,0	0,0	0,0
9	Текущая эффективность мероприятия 2026-2032 гг.									0,0	0,0
10	Эффективность мероприятия, тыс. р.	0	434,25	187,8	8413,4	8257,9	8221,5	2512,5	2512,5	12562,4	43102,2
11	Текущее соотношение цены реализации мероприятия и их эффективности										2,14

Экономический эффект мероприятий достигается за счет сокращения аварий – издержек на их ликвидацию, снижения потерь теплоносителя и потребления энергии котельной.

12.4 Расчеты ценовых последствий для потребителей при реализации программ строительства, реконструкции и технического перевооружения систем теплоснабжения

Мероприятия, предусмотренные схемой теплоснабжения, инвестируются из бюджетов поселения и района. Компенсацию единовременных затрат, необходимых для реконструкции сетей, предполагается включать в тариф на тепло.

ГЛАВА 13. Индикаторы развития систем теплоснабжения поселения

Индикаторы развития систем теплоснабжения Частоозерского сельсовета на весь расчетный период приведены в таблице 2.57.

Таблица 2.57 – Индикаторы развития систем теплоснабжения Частоозерского сельсовета

Показатель	Ед.изм.	Этап (год)								
		2018	2019	2020	2021	2022	2023	2024	2025	2026-2032
Площадь строительного фонда с централизованным отоплением с. Частоозерье	м ²	27111,2	27111,2	27841,2	27841,2	28571,2	28571,2	28571,2	28571,2	28571,2
Население: с. Частоозерье	чел.	2770	2805	2839	2874	2909	2943	2978	3012	3047
Присоединённая тепловая нагрузка	Гкал/час	2,528	2,528	2,590	2,590	2,652	2,652	2,652	2,652	2,652
Коэффициент использования установленной тепловой мощности		0,700	0,700	0,717	0,717	0,734	0,734	0,734	0,734	0,734
Технологические потери тепловой энергии	Гкал/час	0,640	0,640	0,640	0,640	0,640	0,640	0,640	0,640	0,640
Количество нарушений в подаче тепловой энергии	Ед.	6	4	4	4	1	0	0	0	0
Расход топлива	т.	2379	2530	2641	2641	2641	2641	2641	2641	13205

ГЛАВА 14. Ценовые (тарифные) последствия

14.1 Тарифно-балансовые расчетные модели теплоснабжения потребителей по каждой системе теплоснабжения

Показатели тарифно-балансовой модели по каждой системе теплоснабжения приведены в таблице 2.58.

Таблица 2.58 – Показатели тарифно-балансовой модели по каждой системе теплоснабжения

№ п/п	Показатель	2018	2019	2020	2021	2022	2023	2024	2025	2026-2032
1	Присоединенная тепловая нагрузка, Гкал/час	2,528	2,528	2,590	2,590	2,652	2,652	2,652	2,652	2,652
2	Расход топлива, т.	2379	2530	2641	2641	2641	2641	2641	2641	13205
3	Производительность водоподготовительных установок, м ³ /ч	-	0,5	1,5	1,5	1,5	1,5	1,5	1,5	1,5

14.2 Тарифно-балансовые расчетные модели теплоснабжения потребителей по каждой единой теплоснабжающей организации

Показатели тарифно-балансовой модели по каждой теплоснабжающей организации приведены в таблице 2.59.

Таблица 2.59 – Показатели тарифно-балансовой модели по каждой системе теплоснабжения

№ п/п	Показатель	2018	2019	2020	2021	2022	2023	2024	2025	2026-2032
1	Присоединенная тепловая нагрузка, Гкал/час	2,528	2,528	2,590	2,590	2,652	2,652	2,652	2,652	2,652
2	Расход топлива, т	2379	2530	2641	2641	2641	2641	2641	2641	13205
3	Производительность водоподготовительных установок, м ³ /год	-	0,5	1,5	1,5	1,5	1,5	1,5	1,5	1,5
3	Тариф на отпуск тепловой энергии, руб./Гкал	2958,27	3074,23	3194,74	3319,96	3450,10	3585,34	3725,88	3871,93	4023,71

14.3 Результаты оценки ценовых (тарифных) последствий реализации проектов схемы теплоснабжения на основании разработанных тарифно-балансовых моделей

Основные параметры формирования тарифов:

- тариф устанавливается на основе долгосрочных параметров регулирования;
- в необходимую валовую выручку для расчета тарифа включаются экономически обоснованные эксплуатационные затраты;
- исходя из утвержденных финансовых потребностей реализации проектов схемы, в течение установленного срока возврата инвестиций в тариф включается инвестиционная составляющая, складывающаяся из амортизации по объектам инвестирования и расходов на финансирование реализации проектов схемы из прибыли с учетом возникающих налогов;

– тарифный сценарий обеспечивает финансовые потребности планируемых проектов схемы и необходимость выполнения финансовых обязательств перед финансирующими организациями;

– для обеспечения доступности услуг потребителям должны быть выработаны меры сглаживания роста тарифов при инвестировании.

Таким образом, в рамках этой финансовой модели: тариф ежегодно пересматривается или индексируется, но исходя из утвержденной инвестиционной программы; определен долгосрочный период, в течение которого в тариф включается обоснованная инвестиционная составляющая, обеспечивающая финансовые потребности инвестиционной программы. При этом тарифное регулирование становится более предсказуемым и обеспечивает финансирование производственной деятельности организации коммунального комплекса по поставкам тепловой энергии и инвестиционной деятельности в рамках утвержденной инвестиционной программы.

В большинстве случаев источниками финансирования инвестиционной программы в коммунальной сфере являются заемные средства, привлекаемые на срок 5-6 лет, а также средства накопленные за счет амортизационных отчислений основных средств; тарифное сглаживание может быть обеспечено также постепенным «нагрузением» тарифа инвестиционной составляющей, которая обеспечивает возврат и обслуживание привлеченных займов; при этом должен быть предусмотрен и согласован с банком индивидуальный график возврата займов неравными долями; это непривычно для банков, но достижимо и является самой эффективной и доступной мерой по сглаживанию тарифных последствий инвестирования; такая схема позволяет осуществить капитальные вложения (реконструкцию) в сжатые сроки, растянуть возврат инвестиций на 6-8 лет и обеспечить рост тарифной нагрузки на потребителей ежегодно на уровне 15-22% (после этого срока тариф снижается на величину порядка 20-30%).

ГЛАВА 15. Реестр единых теплоснабжающих организаций

15.1 Реестр систем теплоснабжения, содержащий перечень теплоснабжающих организаций, действующих в каждой системе теплоснабжения, расположенных в границах поселения

Таблица 2.60 – Реестр систем теплоснабжения, содержащий перечень теплоснабжающих организаций

Наименование котельной	Наименование организации	ИНН	Юридический/почтовый адрес
Котельная №1	ООО «УралТЭК»	6658458150	620149, Свердловская область, г. Екатеринбург, ул. Зоологическая, д.4, оф. 15
Котельная №2	ООО «УралТЭК»	6658458150	620149, Свердловская область, г. Екатеринбург, ул. Зоологическая, д.4, оф. 15

15.2 Реестр единых теплоснабжающих организаций, содержащий перечень систем теплоснабжения, входящих в состав единой теплоснабжающей организации

Таблица 2.61 – Реестр единых теплоснабжающих организаций, содержащий перечень систем теплоснабжения

Наименование организации	ИНН	Юридический/почтовый адрес	Система теплоснабжения
ООО «УралТЭК»	6658458150	620149, Свердловская область, г. Екатеринбург, ул. Зоологическая, д.4, оф. 15	Котельная №1
			Котельная №2

15.3 Основания, в том числе критерии, в соответствии с которыми теплоснабжающей организации присвоен статус единой теплоснабжающей организации

Критерии и порядок определения единой теплоснабжающей организации установлены в Правилах организации теплоснабжения в Российской Федерации, утвержденных Постановлением Правительства Российской Федерации от 08.08.2012 г. №808 «Об организации теплоснабжения в Российской Федерации и внесении изменений в некоторые законодательные акты Правительства Российской Федерации» (далее – ПП РФ №808 от 08.08.2012 г.)

Для присвоения организации статуса ЕТО на территории городского поселения организации, владеющие на праве собственности или ином законном основании источниками тепловой энергии и (или) тепловыми сетями, подают в уполномоченный орган в течение одного месяца с даты опубликования (размещения) в установленном порядке проекта схемы теплоснабжения заявку на присвоение статуса ЕТО с указанием зоны ее деятельности.

Уполномоченные органы обязаны в течение трех рабочих дней, с даты окончания срока для подачи заявок разместить сведения о принятых заявках на сайте поселения, на сайте соответствующего субъекта Российской Федерации в информационно-телекоммуникационной сети «Интернет» (далее – официальный сайт).

В случае если в отношении одной зоны деятельности ЕТО подана 1 заявка от лица, владеющего на праве собственности или ином законном основании источниками тепловой энергии и (или) тепловыми сетями в соответствующей зоне деятельности ЕТО, то статус ЕТО присваивается

указанному лицу. В случае, если в отношении одной зоны деятельности подано несколько заявок от лиц, владеющих на праве собственности или ином законном основании источниками тепловой энергии и (или) тепловыми сетями в соответствующей зоне деятельности ЕТО, уполномоченный орган присваивает статус ЕТО в соответствии с пунктами 7-10 ПП РФ №808 от 08.08.2012 г.

Согласно п.7 ПП РФ №808 от 08.08.2012 г. устанавливаются следующие критерии определения ЕТО:

- владение на праве собственности или ином законном основании источниками тепловой энергии с наибольшей рабочей тепловой мощностью и (или) тепловыми сетями с наибольшей емкостью в границах зоны деятельности ЕТО;
- размер собственного капитала;
- способность в лучшей мере обеспечить надежность теплоснабжения в соответствующей системе теплоснабжения.

Для определения указанных критериев уполномоченный орган при разработке схемы теплоснабжения вправе запрашивать у теплоснабжающих и теплосетевых организаций соответствующие сведения.

В случае если заявка на присвоение статуса ЕТО подана организацией, которая владеет на праве собственности или ином законном основании источниками тепловой энергии с наибольшей рабочей тепловой мощностью и тепловыми сетями с наибольшей емкостью в границах зоны деятельности ЕТО, статус ЕТО присваивается данной организации.

Показатели рабочей мощности источников тепловой энергии и емкости тепловых сетей определяются на основании данных схемы (проекта схемы) теплоснабжения поселения.

В случае если заявки на присвоение статуса ЕТО поданы от организации, которая владеет на праве собственности или ином законном основании источниками тепловой энергии с наибольшей рабочей тепловой мощностью, и от организации, которая владеет на праве собственности или ином законном основании тепловыми сетями с наибольшей емкостью в границах зоны деятельности ЕТО, статус ЕТО присваивается той организации из указанных, которая имеет наибольший размер собственного капитала.

В случае если размеры собственных капиталов этих организаций различаются не более чем на 5 процентов, статус ЕТО присваивается организации, способной в лучшей мере обеспечить надежность теплоснабжения в соответствующей системе теплоснабжения.

Определение статуса ЕТО для проектируемых зон действия планируемых к строительству источников тепловой энергии, должно быть выполнено в ходе актуализации схемы теплоснабжения.

Обязанности ЕТО установлены ПП РФ №808 от 08.08.2012. В соответствии с п.12 данного постановления ЕТО обязан:

- заключать и исполнять договоры теплоснабжения с любыми обратившимися к ней потребителями тепловой энергии, теплопотребляющие установки которых находятся в данной системе теплоснабжения при условии соблюдения указанными потребителями выданных им в соответствии с законодательством о градостроительной деятельности технических условий подключения к тепловым сетям;
- заключать и исполнять договоры поставки тепловой энергии (мощности) и (или) теплоносителя в отношении объема тепловой нагрузки, распределенной в соответствии со схемой теплоснабжения;

Границы зоны деятельности ЕТО в соответствии с п.19 «Правил организации теплоснабжения» могут быть изменены в следующих случаях:

- подключение к системе теплоснабжения новых теплопотребляющих установок, источников тепловой энергии или тепловых сетей, или их отключение от системы теплоснабжения;
- технологическое объединение или разделение систем теплоснабжения.

Сведения об изменении границ зон деятельности ЕТО, а также сведения о присвоении другой организации статуса ЕТО подлежат внесению в схему теплоснабжения при ее актуализации.

Согласно п.4 ПП РФ от 08.08.2012 г. №808 в проекте Схемы теплоснабжения должны быть определены границы зоны (зон) деятельности ЕТО (организаций). Границы зон деятельности ЕТО (организаций) определяются границами системы теплоснабжения.

В случае если на территории поселения существуют несколько систем теплоснабжения, уполномоченные органы вправе:

- определить ЕТО (организации) в каждой из систем теплоснабжения, расположенных в границах поселения
- определить на несколько систем теплоснабжения ЕТО.

15.4 Заявки теплоснабжающих организаций, поданные в рамках разработки проекта схемы теплоснабжения (при их наличии), на присвоение статуса единой теплоснабжающей организации

Статус единой теплоснабжающей организации теплоснабжающей организации решением федерального органа исполнительной власти (в отношении городов с населением 500 тысяч человек и более) или органа местного самоуправления при утверждении схемы теплоснабжения поселения, городского округа. В случае, если на территории поселения, городского округа существуют несколько систем теплоснабжения, уполномоченные органы вправе:

- определить единую теплоснабжающую организацию в каждой из систем теплоснабжения, расположенных в границах поселения, городского округа;
- определить на несколько систем теплоснабжения единую теплоснабжающую организацию.

Для присвоения организации статуса единой теплоснабжающей организации на территории поселения, городского округа лица, владеющие на праве собственности или ином законном основании источниками тепловой энергии и (или) тепловыми сетями, подают в уполномоченный орган в течение 1 месяца с даты опубликования сообщения, заявку на присвоение организации статуса единой теплоснабжающей организации с указанием зоны ее деятельности. К заявке прилагается бухгалтерская отчетность, составленная на последнюю отчетную дату перед подачей заявки, с отметкой налогового органа о ее принятии. В случае если в отношении одной зоны деятельности единой теплоснабжающей организации подана 1 заявка от лица, владеющего на праве собственности или ином законном основании источниками тепловой энергии и (или) тепловыми сетями в соответствующей зоне деятельности единой теплоснабжающей организации, то статус единой теплоснабжающей организации присваивается указанному лицу. В случае если в отношении одной зоны деятельности единой теплоснабжающей организации подано несколько заявок от лиц, владеющих на праве собственности или ином законном основании источниками тепловой энергии и (или) тепловыми сетями в соответствующей зоне деятельности единой теплоснабжающей организации.

15.5 Описание границ зон деятельности единой теплоснабжающей организации (организаций)

Сфера теплоснабжения Частоозерского сельсовета состоит из 2-х котельных:

1-я котельная – теплоснабжение осуществляется для жилого фонда, объектов соцкультбыта и прочих потребителей центральной части Частоозерского сельсовета;

2-я котельная – отапливает здание и гараж УВД и многоквартирный дом;

Теплоснабжающие организации отсутствуют, ООО «УралТек» временно обслуживает котельные Частоозерского сельсовета на основании «Меморандума о взаимопонимании и сотрудничестве по вопросам стабилизации производственных процессов и качественного оказания услуг теплоснабжения потребителям Частоозерского района Курганской области» от 6 августа 2018 года.

ГЛАВА 16. Реестр мероприятий схемы теплоснабжения

16.1 Перечень мероприятий по строительству, реконструкции или техническому перевооружению и (или) модернизации источников тепловой энергии

Запланированы следующие мероприятия по реконструкции источников тепловой энергии:

- установка устройств химводоподготовки в котельной №1;
- установка устройств химводоподготовки в котельной №2;
- установка дополнительного котла в котельной №2;
- установка системы диспетчерского контроля.

16.2 Перечень мероприятий по строительству, реконструкции и техническому перевооружению и (или) модернизации тепловых сетей и сооружений на них

Запланированы следующие мероприятия по строительству и тепловых сетей:

- реконструкция изношенных участков тепловой сети и замена тепловой изоляции участков тепловой сети котельной №1;
- реконструкция изношенных участков тепловой сети и замена тепловой изоляции участков тепловой сети котельной №2;

16.3 Перечень мероприятий, обеспечивающих переход от открытых систем теплоснабжения (горячего водоснабжения) на закрытые системы горячего водоснабжения

До конца расчетного периода мероприятий, обеспечивающих переход от открытых систем теплоснабжения (горячего водоснабжения) на закрытые системы горячего водоснабжения, не запланировано.

ГЛАВА 17. Замечания и предложения к проекту схемы теплоснабжения

17.1 Перечень всех замечаний и предложений, поступивших при разработке, утверждении и актуализации схемы теплоснабжения

При разработке, утверждении и актуализации схемы теплоснабжения особые предложения не поступили.

17.2 Ответы разработчиков проекта схемы теплоснабжения на замечания и предложения

При разработке, утверждении и актуализации схемы теплоснабжения особые предложения не поступили.

17.3 Перечень учтенных замечаний и предложений, а также реестр изменений, внесенных в разделы схемы теплоснабжения и главы обосновывающих материалов к схеме теплоснабжения

При актуализации схемы теплоснабжения особые предложения не поступили.

ГЛАВА 18. Сводный том изменений, выполненных в доработанной и (или) актуализированной схеме теплоснабжения

В актуализированной схеме теплоснабжения внесены изменения в протяженности участков тепловых сетей, их диаметров, произведен перерасчет гидравлических режимов, в связи с изменившейся присоединенной нагрузкой. Предложены варианты перспективного развития систем теплоснабжения.

Приложение

Графическая часть схемы теплоснабжения Частоозерского сельсовета Частоозерского муниципального района Курганской области



Схема расположения листов



Условные обозначения

- лес
- водоем
- с/х и пром предприятия
- существующая котельная
- антенная опора
- дома с индивидуальными отоплением
- дома с централизованным отоплением
- тепловые сети надземной прокладки
- тепловые сети подземной прокладки

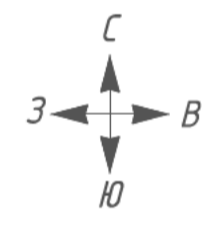
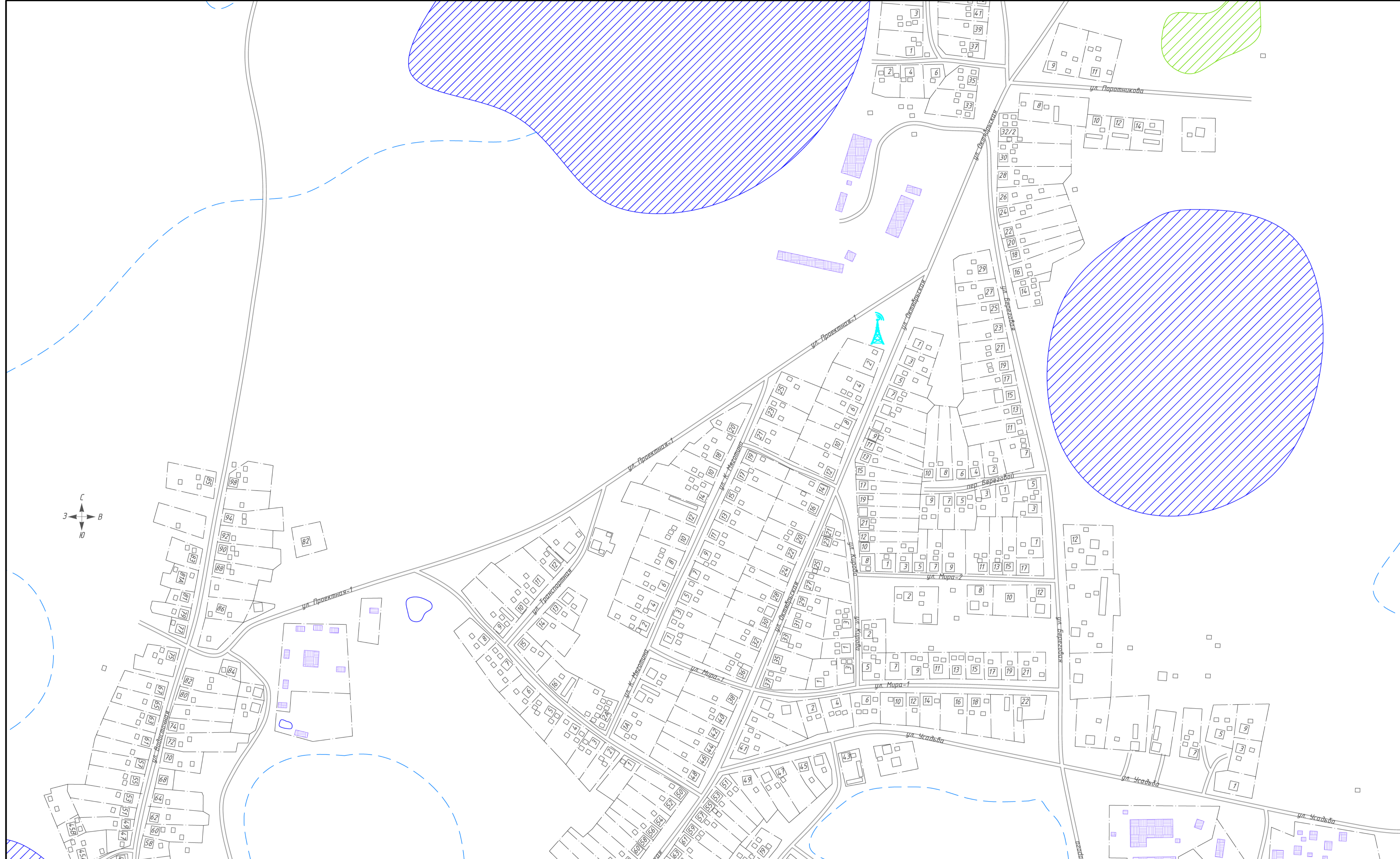
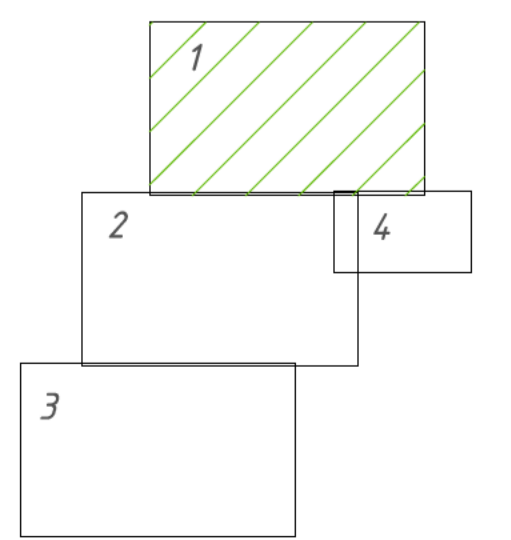
				ТО-01-002.ТС.19			
				Схема теплоснабжения			
Изм/Лист	№ докум.	Подп.	Дата	с. Частозерье	Стадия	Лист	Листов
Разраб.	Вьюхов Р.С.		17.03.18		1	4	
Пров.	Вьюхов А.С.		17.03.18				
Т.контр.	Харьков Д.Б.		17.03.18				
Н.контр.	Харьков Д.Б.		17.03.18				
Утв.	Битючих В.А.						
				Масштаб 1:2500	ХАРЬКОВ ПРОЕКТИРОВАНИЕ		
				Формат А1			

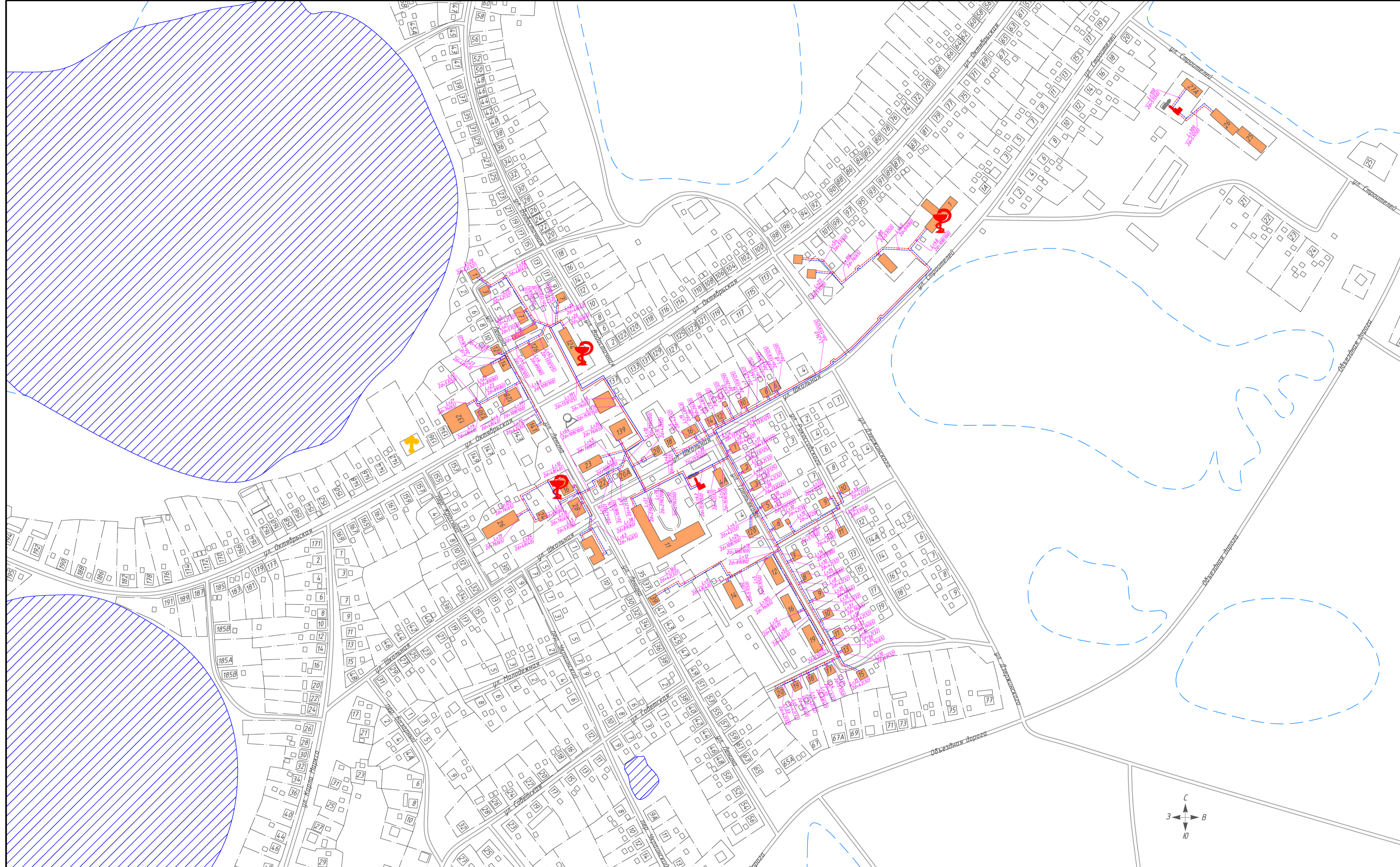

Условные обозначения

- лес
- водоем
- с / х и пром предприятия
- существующая котельная
- антенная опора
- дома с индивидуальными отоплением
- дома с централизованным отоплением
- тепловые сети надземной прокладки
- тепловые сети подземной прокладки

Схема расположения листов

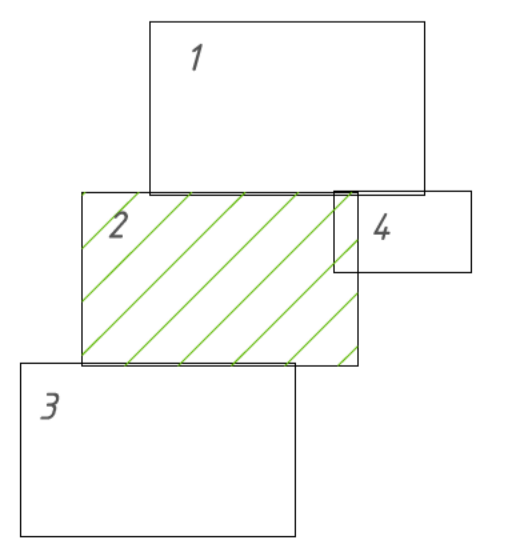

			ТО-01-002. ТС.19				
			Схема теплоснабжения				
Изм./Лист	№ докум.	Подп.	Дата	с. Частозерье	Стадия	Лист	Листов
Разраб.	Вьюхов Р.С.		17.03.18		2	4	
Пров.	Вьюхов А.С.		17.03.18				
Т.контр.	Харьков Д.Б.		17.03.18				ХАРЬКОВ ПРОЕКТИРОВАНИЕ
Н.контр.	Харьков Д.Б.		17.03.18	Масштаб 1:2500			
Утв.	Битюцких В.А.						Формат А1

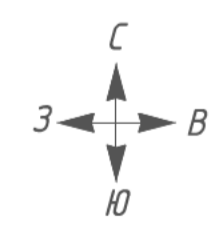
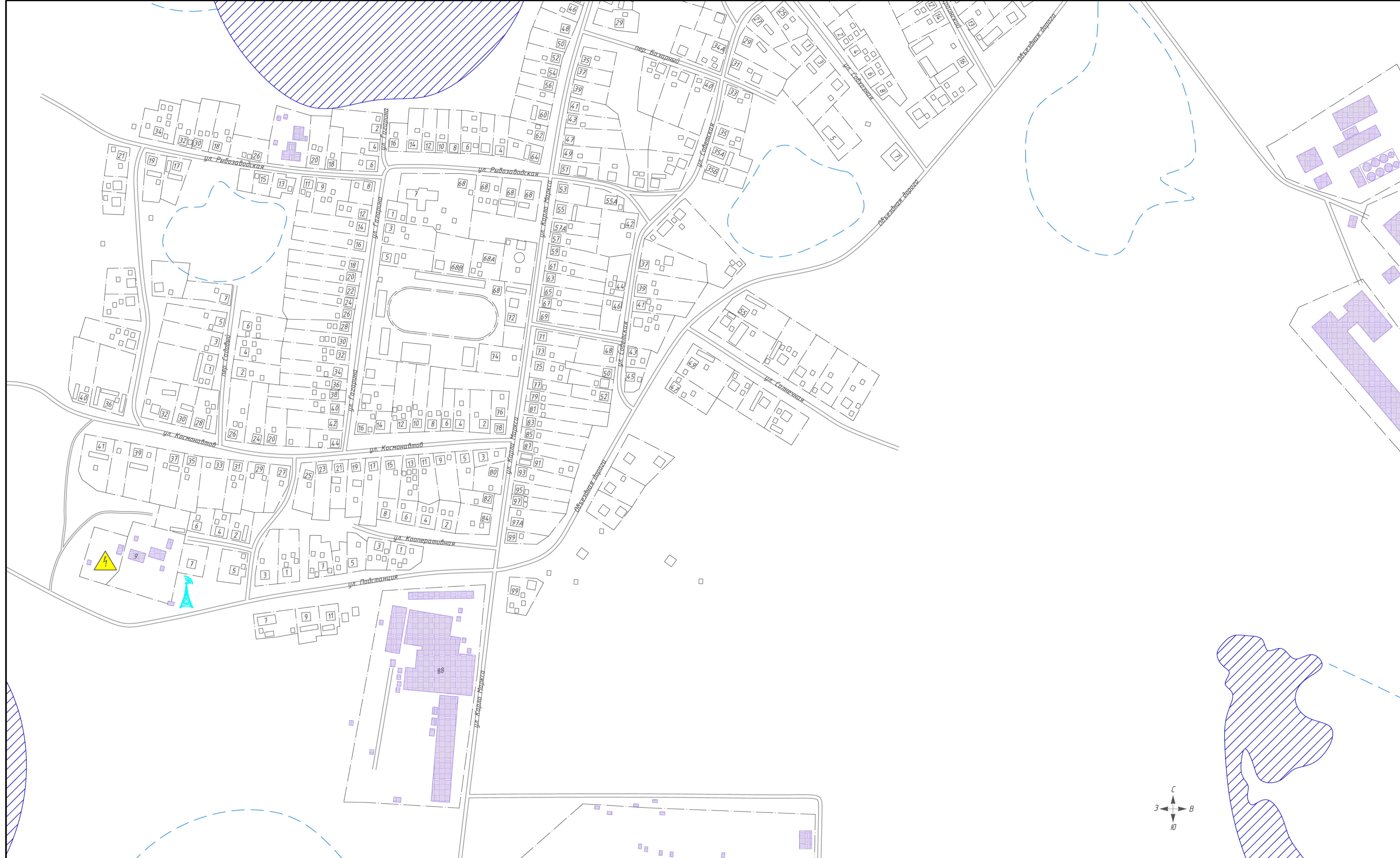

Условные обозначения

- лес
- водоем
- с/х и пром предприятия
- существующая котельная
- антенная опора
- дома с индивидуальными отоплением
- дома с централизованным отоплением
- тепловые сети надземной прокладки
- тепловые сети подземной прокладки



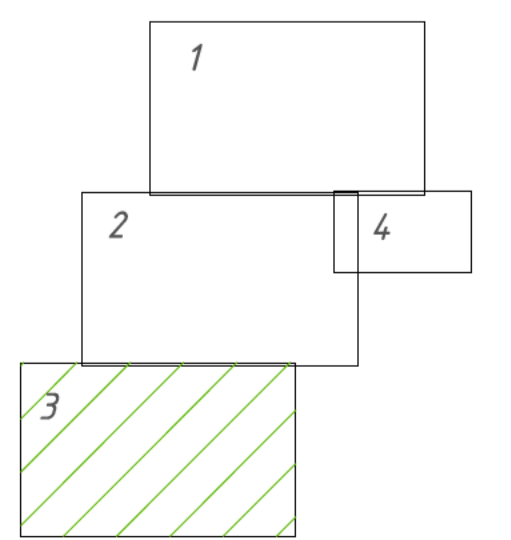

Схема расположения листов

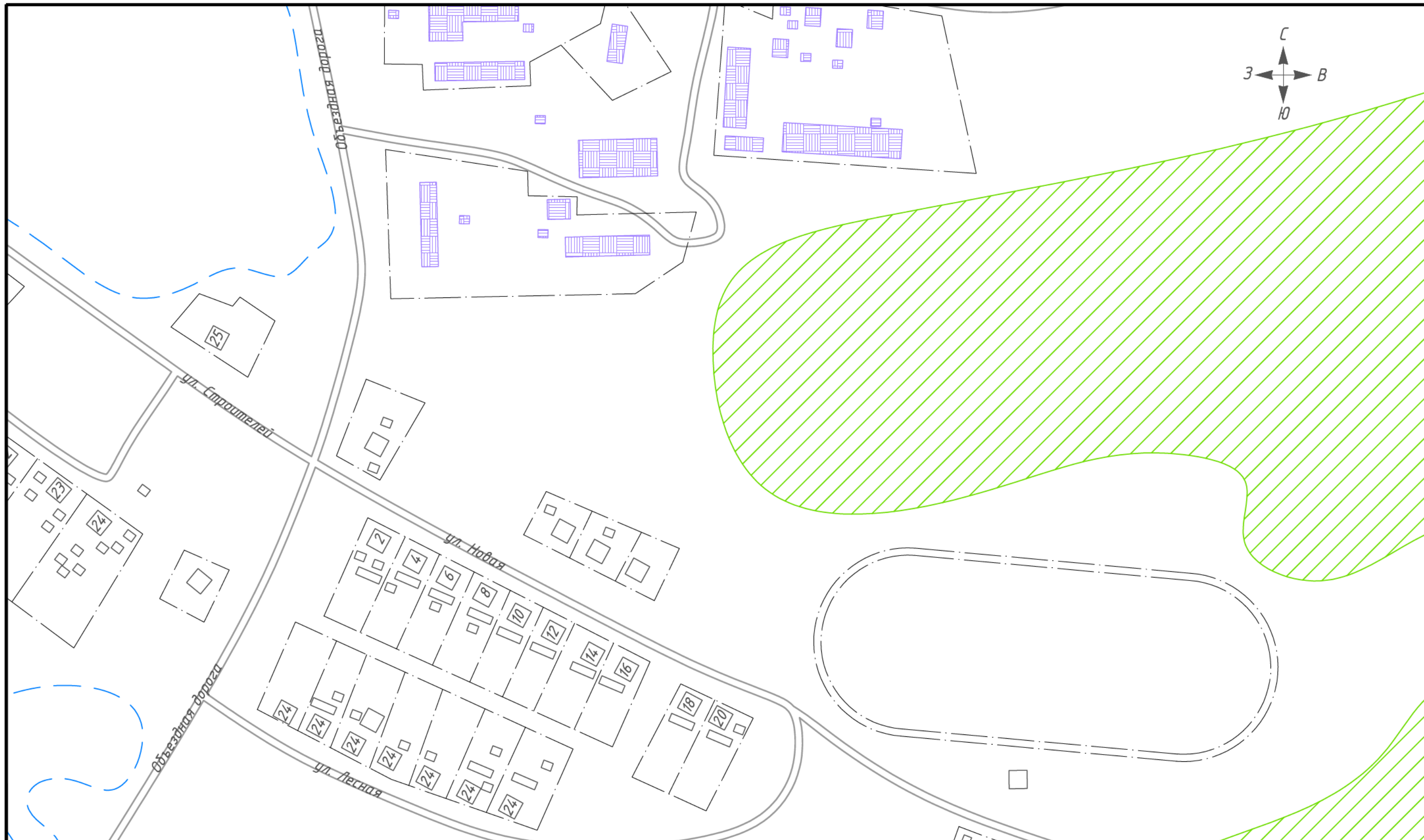







				ТО-01-002.ТС.19		
				Схема теплоснабжения		
				с. Частозерье		
Изм./Лист	№ докум.	Подп.	Дата	Стадия	Лист	Листов
Разраб.	Вьюхов Р.С.		17.03.18		1	4
Пров.	Вьюхов А.С.		17.03.18			
Т.контр.	Харьков Д.Б.		17.03.18			
Н.контр.	Харьков Д.Б.		17.03.18			
Утв.	Битючих В.А.					
				Масштаб 1:2500		 ХАРЬКОВ ПРОЕКТИРОВАНИЕ
Формат А1						



Условные обозначения

-  лес
-  водоем
-  с / х и пром предприятия
-  существующая котельная

-  дома с индивидуальными отоплением
-  дома с централизованным отоплением
-  тепловые сети надземной прокладки
-  тепловые сети подземной прокладки
-  антенная опора

				ТО-01-002. ТС.19			
				Схема теплоснабжения			
Изм/Лист	№ докум.	Подп.	Дата	с. Частозерье	Стадия	Лист	Листов
Разраб.	Вьюхов Р.С.		17.03.18			4	4
Пров.	Вьюхов А.С.		17.03.18				
Т.контр.	Харьков Д.Б.		17.03.18				
Н.контр.	Харьков Д.Б.		17.03.18				
Утв.	Битюцких В.А.						
				Масштаб 1:2500	 ХАРЬКОВ ПРОЕКТИРОВАНИЕ		

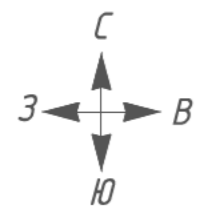
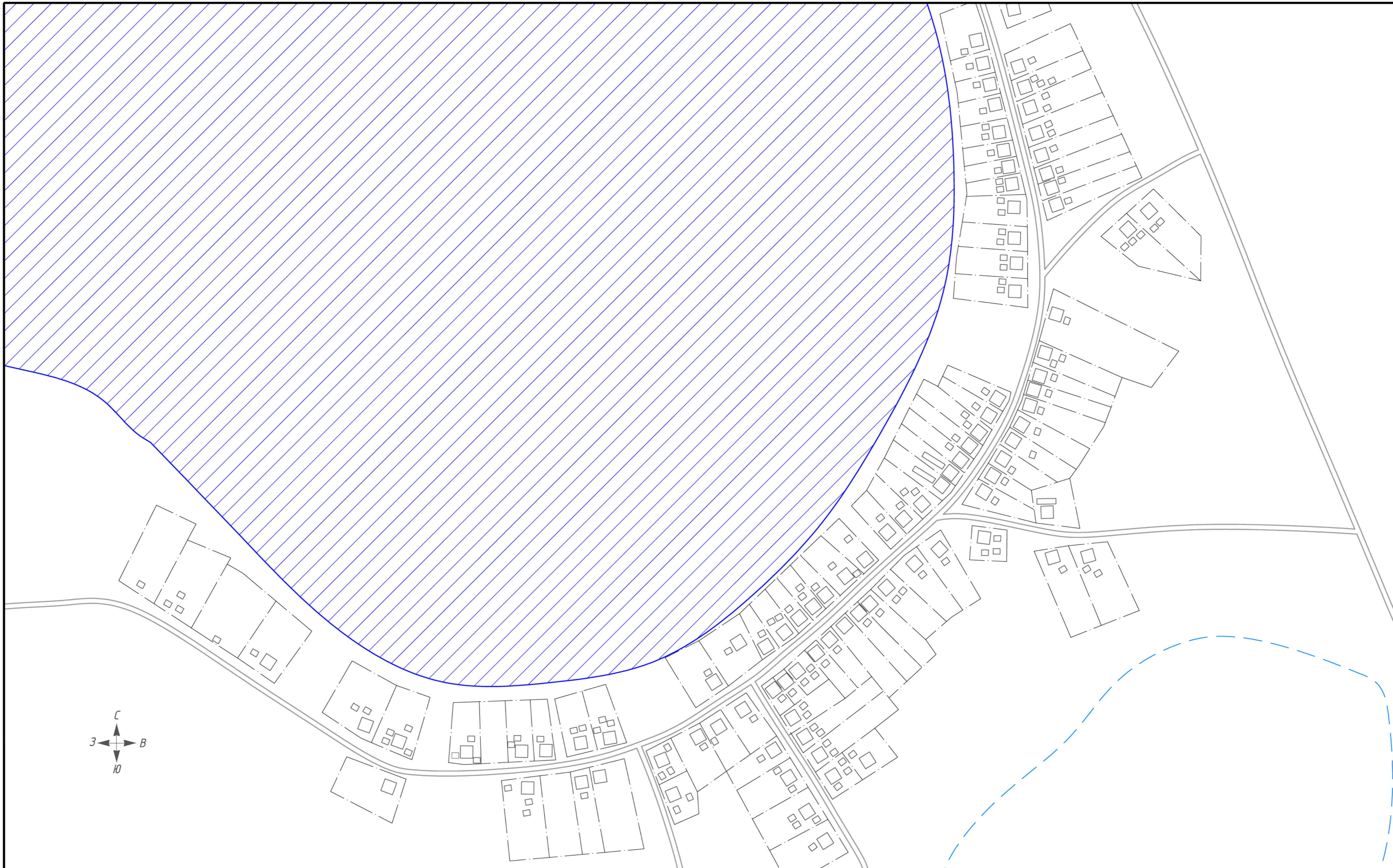

Условные обозначения



лес



водоем



дома с индивидуальными отоплением



дома с централизованным отоплением

Схема расположения листов



Изм	Лист	№ докум.	Подп.	Дата
Разраб.	Вьюхов Р.С.			17.03.18
Пров.	Вьюхов А.С.			17.03.18
Т.контр.	Харьков Д.Б.			17.03.18
Н.контр.	Харьков Д.Б.			17.03.18
Чтв.	Битюцких В.А.			

ТО -01-002. ТС.19

Схема теплоснабжения

д. Денисова

Стадия	Лист	Листов
	1	1

Масштаб 1:2500



Формат А2

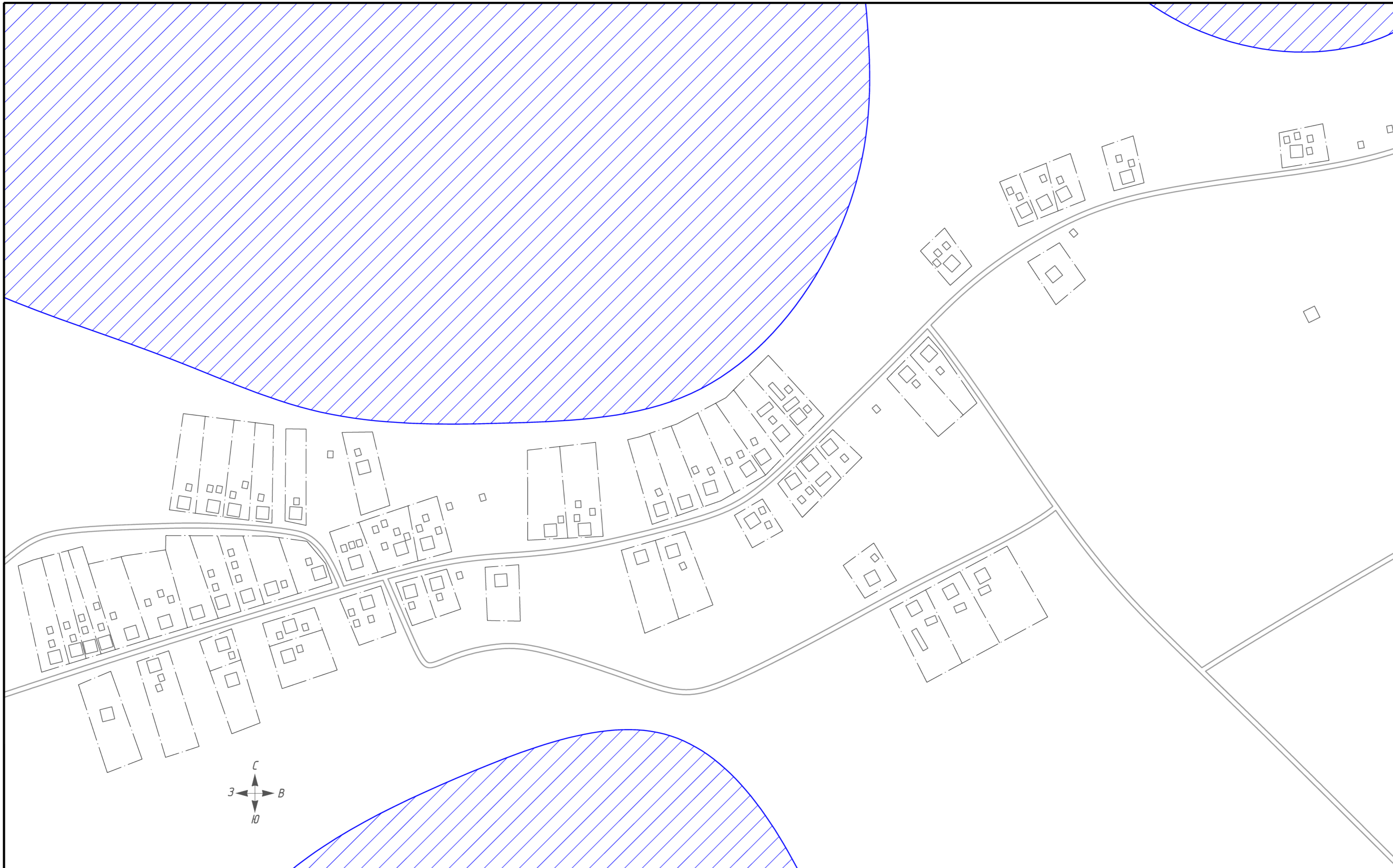

Условные обозначения

- лес
- водоем
- с / х и пром предприятия
- дома с индивидуальными отоплением
- дома с централизованным отоплением

Схема расположения листов

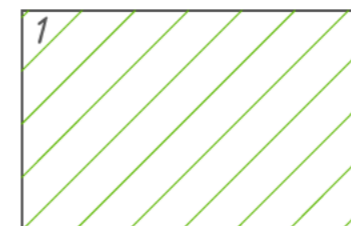

				ТО -01-002. ТС.19				
				Схема теплоснабжения				
Изм.	Лист	№ докум.	Подп.	Дата	с. Лиханова	Стадия	Лист	Листов
Разраб.		Вьюхов Р.С.		17.03.18			1	1
Пров.		Вьюхов А.С.		17.03.18				
Т.контр.		Харьков Д.Б.		17.03.18				
Н.контр.		Харьков Д.Б.		17.03.18	Масштаб 1:2500			
Чтв.		Битюцких В.А.						

Справ. №	Перв. примен.
----------	---------------

Инв. № подл.	Подп. и дата	Взам. инв. №	Инв. № дубл.	Подп. и дата
--------------	--------------	--------------	--------------	--------------

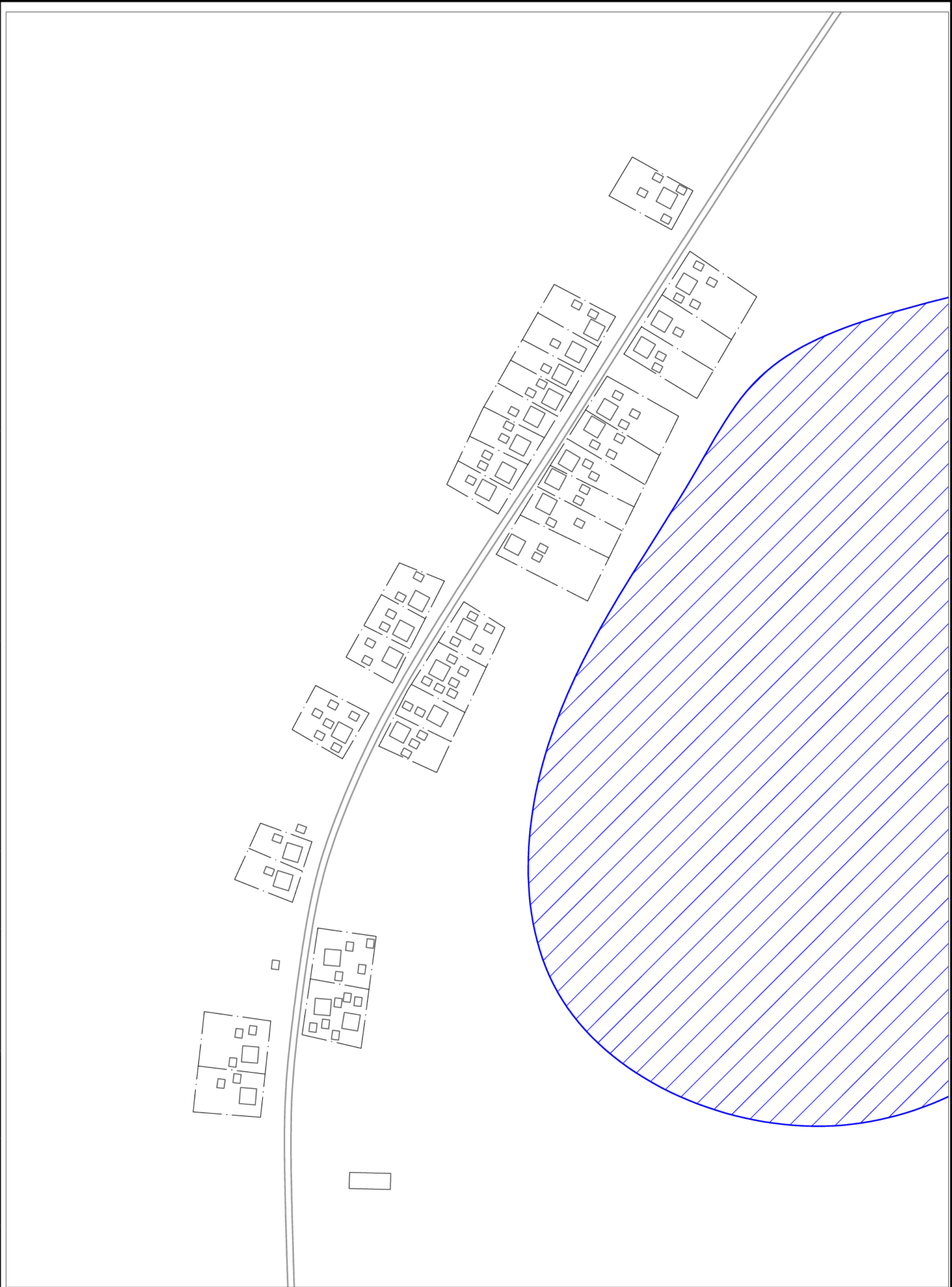

Условные обозначения

- лес
- водоем
- с/х и пром предприятия
- дома с индивидуальными отоплением
- дома с централизованным отоплением

Схема расположения листов

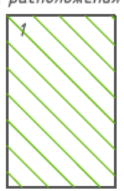

ТО -01-002. ТС.19				
Схема теплоснабжения				
	д. Казанцево	Стадия	Лист	Листов
		1	1	
Изм/Лист	№ докум.	Подп.	Дата	
Разраб.	Вьюхов Р.С.		17.03.18	
Пров.	Вьюхов А.С.		17.03.18	
Т.контр.	Вьюхов Р.С.		17.03.18	
Н.контр.	Харьков Д.Б.		17.03.18	
Утв.	Бытцких В.А.			
Масштаб 1:2500		ХАРЬКОВ ПРОЕКТИРОВАНИЕ		

Приложение №2 к постановлению
 Администрации
 Частоозерского района от «___»
 _____ 2019 года № ____

«Об утверждении схем
 теплоснабжения Частоозерского
 района Курганской области»

**Схема теплоснабжения Восточного сельсовета
 Частоозерского района
 Курганской области**

С. Восточное
 2019 г.

Оглавление.

Схема теплоснабжения Восточного сельсовета Частоозерского района Курганской области	
1. Общие положения.....	4
2. Цели и задачи разработки схемы теплоснабжения.....	4
2.1. Обследование системы теплоснабжения и анализ существующей ситуации в теплоснабжении.	
2.2. Повышение надежности работы систем теплоснабжения в соответствии с нормативными требованиями.	
2.3. Определения возможности подключения к источникам теплоснабжения объектов капитального строительства.	
2.4. Выбор оптимального варианта развития теплоснабжения до 2029года	
3. Существующее положение в сфере производства, передачи тепловой энергии.....	5
Раздел 1. Показатели перспективного спроса на тепловую энергию (мощность) и теплоноситель в установленных границах.....	7
1.1 Площадь строительных фондов	
1.2 Объемы потребления тепловой энергии	
1.3 Потребление тепловой энергии	
Раздел 2. Перспективные балансы располагаемой тепловой мощности источников тепловой энергии и тепловой нагрузки потребителей.....	9
2.1 Радиус эффективного теплоснабжения.	
2.2 Описание существующих и перспективных зон действия систем теплоснабжения, источников тепловой энергии.	
2.3 Описание существующих и перспективных зон действия индивидуальных источников тепловой энергии.	
2.4 Перспективные балансы тепловой мощности и тепловой нагрузки в перспективных зонах действия источников тепловой энергии, в том числе работающих на единую сеть на каждом этапе.	
2.5 Существующее значение установленной тепловой мощности основного оборудования источников тепловой энергии (в разрезе котельных).	
2.6 Существующие и перспективные затраты тепловой мощности на собственные и хозяйственные нужды источников тепловой энергии.	
2.7 Значение существующей и перспективной мощности источников тепловой энергии нетто.	
2.8 Значение существующих и перспективных потерь тепловой энергии.	
2.9 Затраты существующей и перспективной мощности на хозяйственные нужды тепловых сетей.	
Раздел 3 Перспективные балансы теплоносителя.....	11
3.1 Перспективные балансы производительности водоподготовительных установок.	
Раздел 4 Основные положения мастер-плана развития систем теплоснабжения поселения.....	12
Раздел 5 Предложения по строительству, реконструкции, техническому перевооружению и (или) модернизации источников тепловой энергии.....	12
5.1 Предложения по строительству источников тепловой энергии.	
5.2 Предложения по реконструкции источников тепловой энергии.	
5.3 Предложения по техническому перевооружению источников тепловой энергии.	
5.4 Меры по выводу из эксплуатации	
5.5 Меры по переоборудованию котельных	
5.6 Меры по переводу котельной	

5.7	Решение о загрузке источников тепловой энергии	
5.8	Температурный график	
5.9	Предложения по перспективной установленной тепловой мощности	
	Раздел 6 Предложения по строительству, реконструкции и (или) модернизации тепловых сетей.....	17
6.1	Предложения по строительству и реконструкции тепловых сетей	
6.2	Предложения по строительству тепловых сетей для обеспечения перспективных приростов	
6.3	Предложения по строительству и реконструкции тепловых сетей в целях обеспечения условий при наличии которых существует возможность поставок тепловой энергии	
6.4	Предложения по строительству и реконструкции тепловых сетей для повышения эффективности	
6.5	Предложения по строительству и реконструкции тепловых сетей для обеспечения нормативной надежности и безопасности теплоснабжения.	
	Раздел 7 Предложения по переводу открытых систем теплоснабжения (горячего водоснабжения) в закрытые системы горячего водоснабжения.....	18
	Раздел 8 Перспективные топливные балансы.....	18
8.1	Перспективные топливные балансы	
	Раздел 9 Инвестиции в строительство, реконструкцию, техническое перевооружение и (или) модернизацию.....	19
9.1	Предложения по величине необходимых инвестиций в строительство, перевооружение источников тепловой энергии	
9.2	Предложения по величине необходимых инвестиций в строительство тепловых сетей в 2019-2029 гг.	
	Раздел 10 Решение о присвоении статуса единой теплоснабжающей организации (организациям).....	20
	Раздел 11 Решение о распределении тепловой нагрузки между источниками тепловой энергии и модернизации.....	20
	Раздел 12 Решение по безхозным тепловым сетям.....	21
	Раздел 13 «Синхронизация схемы теплоснабжения со схемой газоснабжения и газификации поселения, схемой и программой развития электроэнергетики, а также со схемой водоснабжения и водоотведения.....	21
	Раздел 14 Индикаторы развития систем теплоснабжения.....	21
	Раздел 15 Ценовые (тарифные) последствия.....	21
	Раздел 16 Реестр единых теплоснабжающих организаций.....	22
16.1	Реестр систем теплоснабжения	
16.2	Критерии и порядок определения единой теплоснабжающей организации	
	Раздел 17 Замечания и предложения к проекту схем теплоснабжения.....	22
	Раздел 18. Сводный том изменений, выполненных в доработанной и (или) актуализированной схеме теплоснабжения.....	22
	Приложение 1 схема теплоснабжения котельной с. Восточное _ Школьная 2а.....	23
	Приложение 2 схема теплоснабжения котельной с. Восточное Комсомольская 29а... 	24
	Приложение 3 схема теплоснабжения на карте с. Восточное.....	25

СХЕМА
теплоснабжения Восточного сельсовета Частоозерского района
Курганской области

1. Общие положения.

Основанием для разработки схемы теплоснабжения Восточного сельсовета Частоозерского района Курганской области является:

- Федеральный закон от 27 июля 2010 года №190-ФЗ « О теплоснабжении»;
- В соответствии с требованиями к порядку разработки и утверждения схем теплоснабжения, утвержденными постановлением Правительства Российской Федерации от 22 февраля 2012 г. N 154 "О требованиях к схемам теплоснабжения, порядку их разработки и утверждения".
- Генеральный план села Восточное.

2. Цели и задачи разработки схемы теплоснабжения.

Схема теплоснабжения поселения разрабатывается в целях удовлетворения спроса на тепловую энергию (мощность) и теплоноситель, обеспечения надежного теплоснабжения наиболее экономичным способом при минимальном воздействии на окружающую среду, а также экономического стимулирования развития систем теплоснабжения и внедрения энергосберегающих технологий.

Схема теплоснабжения сельсовета представляет документ, в котором обосновывается необходимость и экономическая целесообразность модернизации и реконструкции существующих источников тепловой энергии и тепловых сетей, средств их эксплуатации и управления с целью обеспечения энергетической безопасности, развития экономики поселения и надежности теплоснабжения потребителей.

Основными задачами при разработке схемы теплоснабжения поселения на период 2019 года по 2029 год является:

1. Обследование системы теплоснабжения и анализ существующей ситуации в теплоснабжении.
2. Повышение надежности работы систем теплоснабжения в соответствии с нормативными требованиями.
3. Определения возможности подключения к источникам теплоснабжения объектов капитального строительства.
4. Выбор оптимального варианта развития теплоснабжения до 2029 года.

Теплоснабжающая организация определяется схемой теплоснабжения. Мероприятия по развитию системы теплоснабжения, предусмотренные настоящей схемой, включаются в инвестиционную программу теплоснабжающей организации.

3. Существующее положение в сфере производства, передачи тепловой энергии.

Численность населения, проживающего на территории сельсовета, составляет в с.Восточного сельсовета на 01.01.2019 г.570 чел., расположены 3 населенных пункта: село Восточное, д. Окуневка и д. Волчье.

На территории села Восточное находится 2 котельных, которые отапливают административные здания.

Котельная №1 находится в с.Восточное, ул. Пушкина 2а, предназначена для теплоснабжения Восточной средней общеобразовательной школы. Котельная №2 по ул. Комсомольская 29а предназначена для отопления жилых домов, расположенных по адресу с.Восточное ул.Комсомольская д.40, ул.Береговая д.4, д. сад «Солнышко», культурнодосуговый центр. Установленная мощность котельной 0,2 Гкал/час; год ввода в эксплуатацию 2014 г.; водогрейные котлы КВСрд-0,2 2 шт; температурный график 65-32°C; вид топлива –кам. уголь. Тепловые сети проложены различными способами. Система закрытая, 2-х трубная напорная. Материал изоляции – пенополиуретан, стекловата.

•Таблица 1

№ п/п	Наименование котельной	Адрес	Установленная мощность, гкал/час	Протяженность теплосетей в 2-х тр.исч.,м
1	ООО «Тепло»	Ул. Пушкина 2а	0,2	225
2	ООО «Тепло»	Ул. Комсомольская 29а	0,2	225

Индивидуальный жилищный фонд обеспечен теплоснабжением от индивидуальных квартирных теплогенераторов (котлов или печей), работающих на жидком и твердом топливе. Поскольку данные об установленной тепловой мощности этих тепловых генераторов отсутствуют, не представляется возможности оценить резервы этого вида оборудования. Ориентировочная оценка показывает, что тепловая нагрузка отопления, обеспечиваемая от индивидуальных источников тепла, составляет около 9÷10 Гкал/ч.

Таблица 2

№ п/п	Котельная	Отапливаемый объект	Протяженность м	Типы прокладки		Марка котлов
				надземн м	подземн м	

ООО «Тепло»						
1.	Котельная Пушкина 2а	Восточная СОШ	225	225	0	КВСр д-0,2

Таблица 3

№ п/п	Котельная	Отапливаемый объект	Протяженность м	Типы прокладки		Марка котлов
				надземн м	подземн м	
ООО «Тепло»						
1.	Котельная Комсомол ьская 29а	Администраци я Восточного сельсовета, Дк, жилые дома, д/с « Солнышко»	225	225	0	КВСр д-0,2

Раздел 1. Показатели перспективного спроса на тепловую энергию (мощность) и теплоноситель в установленных границах.

1.1 Площадь строительных фондов и приросты площади строительных фондов по расчетным элементам в соответствии с Генеральным планом села Восточное Частозерского района Курганской области не предусматривается.

1.2. Объемы потребления тепловой энергии(мощности),теплоносителя и приросты потребления тепловой энергии(мощности),теплоносителя с разделением по видам теплоснабжения .

Годовые объемы выработки тепловой энергии(мощности), теплоносителя с разделением по видам потребления по каждой котельной.

Таблица 4

Наименование котельной	Годовая выработка			
	Тепловая энергия (Гкал)		Теплоноситель (куб. м.)	
	Отопление	ГВС	Отопление	ГВС
ООО «Тепло»				
Котельная Пушкина 2а	0,2	0	0	0

Таблица 5

Наименование котельной	Годовая выработка			
	Тепловая энергия (Гкал)		Теплоноситель (куб. м.)	
	Отопление	ГВС	Отопление	ГВС
ООО «Тепло»				
Котельная Комсомольская 29а	0,2	0	0	0

1.3 Потребление тепловой энергии (мощности) и теплоносителя объектами , расположенными в производственных зонах,с учетом возможных изменений производственных зон и их перепрофилирования и приросты потребления тепловой энергии(мощности), теплоносителя производственными объектами не предусматривается .

Таблица 6

№ п/п	Название котельной	Отапливаемые объекты	Объем отапливаемых	Годовое потребление	
				Тепловая энергия гкал	Теплоноситель (м3)

			объектов	отопл	гвс	отоплен	гвс
ООО «Тепло»							
1.	Котельная Пушкина	Восточная СОШ					
2.	2а						
3.							

Таблица 7

№ п/п	Название котельной	Отапливаемые объекты	Объем отапливаемых объектов	Годовое потребление			
				Тепловая энергия гкал		Теплоноситель (м3)	
				отопл	гвс	отоплен	гвс
ООО «Тепло»							
1.	Котельная Комсомольская 29а	Администрация Восточного сельсовета, Дк, жилые дома, д/с «Солнышко»					
2.							
3.							

Учитывая, что Генеральным планом не предусмотрено изменений схемы теплоснабжения, теплоснабжение перспективных объектов, которые планируется разместить вне зоны действия существующей котельной, предлагается осуществить от автономных источников. Изменение производственных зон не планируется.

Раздел 2. Перспективные балансы располагаемой тепловой мощности источников тепловой энергии и тепловой нагрузки потребителей.

2.1 Радиус эффективного теплоснабжения.

Среди основных мероприятий по энергосбережению в системах теплоснабжения можно выделить оптимизацию систем теплоснабжения с учетом эффективного радиуса теплоснабжения.

Радиус эффективного теплоснабжения — максимальное расстояние от теплопотребляющей установки до ближайшего источника тепловой энергии в системе теплоснабжения.

Передача тепловой энергии от котельной до здания Восточной ООШ, Администрации Бутыринского сельсовета, ДК, библиотеки, д/с «Солнышко» осуществляется на незначительном расстоянии, что не ведет к большим технологическим потерям. У котельной радиус теплоснабжения не значителен. Радиус действия эффективности теплоснабжения не рассчитывался.

2.2 Описание существующих и перспективных зон действия систем теплоснабжения, источников тепловой энергии.

Описание существующих зон действия систем теплоснабжения, источников тепловой энергии приведен в таблице:

Таблица 8

Максимальное удаление точки подключения потребителей от источника тепловой энергии			
на север	на восток	на юг	на запад
Котельные			
	Восточная ООШ, Администрация Восточного сельсовета, Дк, Библиотека, д/с «Солнышко»		

2.10 Описание существующих и перспективных зон действия индивидуальных источников тепловой энергии.

Поселение не газифицировано. Большая часть индивидуальных жилых домов оборудована отопительными печами, работающими на твердом топливе (дрова, уголь). Индивидуальное отопление осуществляется без потерь. Потребление тепла при теплоснабжении от индивидуальных установок можно принять равным его производства.

2.4 Перспективные балансы тепловой мощности и тепловой нагрузки в перспективных зонах действия источников тепловой энергии, в том числе работающих на единую сеть, на каждом этапе.

Перспективные балансы тепловой мощности и тепловой нагрузки в

перспективных зонах действия источников тепловой энергии равны существующим.

2.5. Существующее значение установленной тепловой мощности основного оборудования источников тепловой энергии (в разрезе котельных).

Таблица 9

Наименование котельной, адрес	Установленная мощность (Гкал\ч)	Подключенная нагрузка (Гкал\ ч)
ООО «Тепло»		
1.Котельная Школьная 2а	0,2	0,2
2.Котельная Комсомольская 29а	0,2	0,2

Из жилого фонда подключены к централизованной системе теплоснабжения два дома по улице Комсомольская 40 и Береговая 4 Модернизация системы теплоснабжения поселения не предусматривает изменения схемы теплоснабжения.

2.5 Существующие и перспективные затраты тепловой мощности на собственные и хозяйственные нужды источников тепловой энергии.

Таблица 10

Наименование котельных	Затраты на собственные нужды (Гкал\ч)	
	существующие	перспективные
ООО «Тепло»		
1.Котельная Школьная 2а	0,02	0,03
2.Котельная Комсомольская 29а	0,02	0,03

2.7 Значение существующей и перспективной мощности источников тепловой энергии нетто.

Таблица 11

Наименование котельных	Фактическая располагаемая мощность источника (Гкал\ч)	Мощность тепловой энергии (Гкал\ч)	
		существующие	перспективные
ООО «Тепло»			
1.Котельная Школьная 2а	0,2	0,2	0,3
2.Котельная Комсомольская 29а	0,2	0,2	0,3

2.8 Значение существующих и перспективных потерь тепловой энергии при ее передаче по тепловым сетям, включая потери тепловой энергии в тепловых сетях теплопередачей через теплоизоляционные конструкции теплопроводов и потери теплоносителя, с указанием затрат теплоносителя на компенсацию этих потерь.

Таблица 12

Наименования котельных	Потери тепловой энергии при передаче (Гкал)	Затраты на компенсацию потерь (тыс. руб.)
ООО «Тепло»		
1.Котельная Школьная 2а	0	0
2.Котельная Комсомольская 29а	0	0

2.9 Затраты существующей и перспективной мощности на хозяйственные нужды тепловых сетей.

Таблица 13

Наименование котельных	Существующие затраты тепловой мощности на хоз. нужды тепловых сетей (Гкал\кал)
ООО «Тепло»	
1.Котельная Школьная 2а	нет
2.Котельная Комсомольская 29а	нет

Раздел 3 Перспективные балансы теплоносителя.

3.1 Перспективные балансы производительности водоподготовительных установок и максимального потребления теплоносителя теплопотребляющими установками потребителей.
Водоподготовительных установок в котельной ВПУ-1 -1шт

Раздел 4 Основные положения мастер-плана развития систем теплоснабжения поселения

Согласно генеральному плану села Восточное на перспективу строительство новых зданий и сооружений не предусматривается.

Согласно проекта перспективной схемы газоснабжения района теплоснабжение будет производиться от котлов на газовом топливе

Раздел 5 Предложения по строительству, реконструкции, техническому перевооружению и (или) модернизации источников тепловой энергии

5.1 Предложения по строительству источников тепловой энергии, обеспечивающих перспективную тепловую нагрузку на осваиваемых территориях поселения, для которых отсутствует возможность или целесообразность передачи тепловой энергии от существующих или реконструируемых источников тепловой энергии.

Генеральным планом на период до 2029 года не запланировано строительство новой котельной, без изменения схемы теплоснабжения.

5.2 Предложения по реконструкции источников тепловой энергии, обеспечивающих перспективную тепловую нагрузку в существующих и расширяемых зонах действия источников тепловой энергии.

Предложения по величине необходимых инвестиций по реконструкции, техническому перевооружению подлежат ежегодной корректировке на каждом этапе планируемого периода с учетом утвержденной инвестиционной программы.

Таблица 14

№ п/п	Мероприятия	Период исполнения						Финансовые затраты (тыс. руб.)	Ожидаемый эффект
		2019	2020	2021	2022	2023	2029		
ООО «Тепло»									
1.	1. Котельная Школьная 2а		x						
1.1	2. Котельная Комсомольская 29а		x					Внебюджетные источники и	снижение затрат на топливо, электроэнергию
1.2	Утепление труб	x	x					Внебюджетные источники и	Снижение затрат на топливо, сокращение потерь

5.3 Предложения по техническому перевооружению источников тепловой энергии с целью повышения эффективности работы систем теплоснабжения.

Таблица 15

№	Этапы реализации	Финансовы	Ожидаемы
---	------------------	-----------	----------

п/п	Мероприятия	2019	2020	2021	2022	2023	2029	е затраты тыс. руб.	й эффект
I	замена котла		x					Внебюджетные источники	Снижение затрат топлива, электроэнергии, сокращение потерь

5.4 Меры по выводу из эксплуатации, консервации, а также источников тепловой энергии, выработавших срок службы, либо в случаях, когда продление срока службы технически невозможно или экономически нецелесообразно.

Таблица 16

№ п/п	Адрес объекта, мероприятия	Ед. измерен.	Цели реализации мероприятия
1.	1.Котельная Школьная 2а	1	
2.	2.Котельная Комсомольская 29а	1	Снижение затрат теплоснабжающей организации на производство тепловой энергии.

5.5 Меры по переоборудованию котельных в источники комбинированной выработки электрической и тепловой энергии.

В соответствии с Генеральным планом села Восточное меры по переоборудованию котельных в источники комбинированной выработки электрической и тепловой энергии не предусмотрены.

5.6 Меры по переводу котельных, размещенных в существующих и расширяемых зонах действия источников комбинированной выработки тепловой и электрической энергии в пиковый режим.

5.7 Решение о загрузке источников тепловой энергии, распределение (перераспределение) тепловой нагрузки потребителей тепловой энергии в каждой зоне действия системы теплоснабжения между источниками тепловой энергии, поставляющими тепловую энергию в данной системе теплоснабжения.

Учитывая, что Генеральным планом села Восточное не предусмотрено изменений схемы теплоснабжения поселения, решение о загрузке источников

тепловой энергии, распределении (перераспределении) тепловой нагрузки потребителей тепловой энергии в каждой зоне действия системы теплоснабжения между источниками тепловой энергии, поставляющими тепловую энергию в данной системе теплоснабжения, будут иметь следующий вид:

Таблица 17

№ п/п	Наименование котельных	Марка котла	Количество котлов	Год установки	Установленная мощность Гкал\час	Подключенная нагрузка Гкал\час
ООО «Тепло»						
1.	Котельная Школьная 2а		1	2018	0,2	0,2
2.	Котельная Комсомольская 29а		1	2018	0,2	0,2

5.8 Оптимальный температурный график отпуска тепловой энергии для каждого источника тепловой энергии или группы источников в системе теплоснабжения.

Оптимальный температурный график отпуска тепловой энергии для каждого источника тепловой энергии в системе теплоснабжения в соответствии с действующим разрабатывается в процессе проведения энергетического обследования источника тепловой энергии, тепловых сетей, потребителей тепловой энергии.

ГРАФИК

зависимости температуры теплоносителя от среднесуточной температуры наружного воздуха для котельной по адресу село Восточное ул. Школьная 2а и котельной по ул. Комсомольская 29а
(температурный график 95-70⁰ С)

Таблица 18

Температура наружного воздуха °С	Температура воды в подающем трубопроводе системы отопления °С	Температура воды в обратной линии системы отопления °С	Температура наружного воздуха °С	Температура воды в подающем трубопроводе системы отопления °С	Температура воды в обратной линии системы отопления °С
+5	36	30	-16	53	47

+4	37	31	-17	54	48
+3	38	32	-18	55	49
+2	40	34	-19	56	50
+1	40	34	-20	57	51
0	40	34	-21	58	52
-1	42	36	-22	59	53
-2	42	36	-23	60	54
-3	42	36	-24	61	55
-4	44	38	-25	62	56
-5	44	38	-26	63	57
-6	45	39	-27	64	58
-7	45	39	-28	65	59
-8	46	40	-29	66	60
-9	47	41	-30	67	61
-10	48	42	-31	68	62
-11	49	43	-32	69	63
-12	50	44	-33	70	64
-13	50	44	-34	72	66
-14	51	45	-35	73	67
-15	52	46	-36	75	68

ГРАФИК .

зависимости температуры теплоносителя от среднесуточной температуры наружного воздуха для угольных котельной по адресу село Восточное ул. Школьная 2а и котельной по ул. Комсомольская 29а(температурный график 60⁰)

Таблица 19

Температура наружного воздуха °С	Температура воды в подающем трубопроводе систем отопления °С	Температура воды в обратной линии системы отопления °С	Температура наружного воздуха °С	Температура в подающем трубопроводе систем отопления °С	Температура воды в обратной линии систем отопления °С
----------------------------------	--	--	----------------------------------	---	---

+8	40	34	-12	52	46
7	40	34	-13	53	47
6	40	34	-14	54	48
5	40	34	-15	55	48
4	41	35	-16	56	51
3	42	36	-17	57	51
2	43	37	-18	58	52
1	44	38	-19	59	53
0	45	39	-20	60	54
-1	45,5	39,5	-21	60	54
-2	46	46	-22	60	54
-3	46,5	40,5	-23	60	54
-4	47	42	-24	60	54
-5	47,5	41,5	-25	60	54
-6	48	42	-26	60	54
-7	48,5	42,5	-27	60	54
-8	49	43	-28	60	54
-9	49,5	43,5	-29	60	54
-10	50	44	-30	60	54
-11	51	45	-31 и ниже	60	54

5.9 Предложения по перспективной установленной тепловой мощности каждого источника тепловой энергии с учетом аварийного и перспективного резерва тепловой мощности.

Таблица 20

№ п/п	Наименование котельной	Установленная мощность (Гкал\час)	Предложения по перспективной тепловой мощности (Гкал\час)
ООО «Тепло»			
1.	Котельная Школьная 2а	0,2	0,2
2.	Котельная Комсомольская 29а		

Раздел 6 Предложения по строительству, реконструкции и (или) модернизации тепловых сетей

6.1 Предложения по строительству и реконструкции тепловых сетей, обеспечивающих перераспределение тепловой нагрузки из зон с дефицитом располагаемой тепловой мощности источников тепловой энергии (использование существующих резервов).

Учитывая, что Генеральным планом села Восточное не предусмотрено изменение схемы теплоснабжения, поэтому новое строительство тепловых сетей не планируется.

6.2 Предложения по строительству тепловых сетей для обеспечения перспективных приростов тепловой нагрузки в поселении под жилищную комплексную или производственную застройку.

Новое строительство тепловых сетей не планируется.

6.3 Предложения по строительству и реконструкции тепловых сетей в целях обеспечения условий при наличии которых существует возможность поставок тепловой энергии потребителям от различных источников тепловой энергии при сохранении надежности теплоснабжения.

Учитывая, что Генеральным планом села Восточное не предусмотрено изменение схемы теплоснабжения поселения, поэтому новое строительство тепловых сетей не планируется. Планируемая реконструкция тепловых сетей не предусматривает поставку тепловой энергии потребителям от различных источников тепловой энергии, поставка тепловой энергии планируется по существующей схеме теплоснабжения.

6.4 Предложения по строительству и реконструкции тепловых сетей для повышения эффективности функционирования системы теплоснабжения, в том числе за счет перевода котельных в пиковых режим работы или ликвидации котельных по основаниям.

Новое строительство или реконструкция тепловых сетей для повышения эффективности функционирования системы теплоснабжения, в том числе за счет перевода котельных в « тупиковый период не планируется.

6.5 Предложения по строительству и реконструкции тепловых сетей для обеспечения нормативной надежности и безопасности теплоснабжения.

Средний износ трубопроводов составляет 25%. Для решения данной задачи необходимо модернизация тепловых сетей. В рамках инвестиционной программы по ремонту и модернизации коммунального теплоснабжения поселения планируется замена ветхих стальных труб теплотрасс на трубопроводы в пенополиуретановой изоляции.

Таблица 21

№ п/п	Адрес объекта\ мероприятия	ед. изм.	протяженность	Цели реализации мероприятий
1.	Реконструкция тепловых сетей			
1.1	Ремонт теплотрассы от			- сокращение потерь в

котельной по адресу с. Восточное ул. Школьная 2а, ул. Комсомольская 29а	пм	225	теплосетях; - обеспечение заданного гидравлического режима, требуемой надежности теплоснабжения потребителей; -снижение уровня износа объектов; -повышение качества и надежности коммунальных услуг; - уменьшение производственных затрат на эксплуатацию тепловых сетей, связанных с ремонтом тепловых сетей, и утечкой теплоносителя;
---	----	-----	---

Раздел 7 Предложения по переводу открытых систем теплоснабжения (горячего водоснабжения) в закрытые системы горячего водоснабжения.

На территории поселения открытых систем теплоснабжения не имеется, горячее водоснабжение также отсутствует

Раздел 8 Перспективные топливные балансы.

8.1 Перспективные топливные балансы для каждого источника тепловой энергии, расположенного в границах города Петухово по видам основного резервного и аварийного топлива.

Таблица 22

№ п/п	Наименование котельной	Вид топлива	Годовой расход топлива в натуральных единицах (т)	Резервный вид топлива	Аварийный вид топлива
ООО «Тепло»					

1.	Котельная	уголь	130	дрова	не предус.
----	-----------	-------	-----	-------	---------------

**Раздел 9 Инвестиции в строительство, реконструкцию,
техническое перевооружение и (или) модернизацию**

9.1 Предложения по величине необходимых инвестиций в строительство, реконструкцию и техническое перевооружение источников тепловой энергии. Предложения по величине инвестиций в строительство, реконструкцию и техническое перевооружение источников тепловой энергии, тепловых сетей, и тепловых пунктов первоначально планируется на период до 2025 года и подлежат ежегодной корректировке на каждом этапе планируемого периода с учетом утвержденной инвестиционной программы комплексного развития коммунальной инженерной инфраструктуры поселения.

9.2 Предложения по величине необходимых инвестиций в строительство, реконструкцию и техническое перевооружение источников тепловой энергии, тепловых сетей в 2019-2029гг.

Таблица 23

№п\п	Наименование источников	Стоимость (тыс. руб.)	План реализации инвестиционной программы по годам			
			2019	2020	2021	2029
1.	Инвестиционная программа по ремонту и модернизации системы коммунального теплоснабжения тепловых источников					
1.1	Ремонт котельной	-	0	0	0	-
2	Инвестиционные затраты по реконструкции, модернизации и ремонту тепловых сетей					
2.1	Ремонт теплосетей					
	Всего объем финансовых затрат, в т.ч. по источникам их финансирования					
	- бюджетное финансирован					
	- собственные средства					
	- внебюджетные средства					

Примечание: объем средств и источники финансирования будут уточняться после доведения лимитов из бюджетов всех уровней на очередной финансовый год и плановый период.

**Раздел 10 Решение о
присвоении статуса единой теплоснабжающей организации
(организациям)**

Котельные в селе Восточное по ул. Школьная 2а и Комсомольская 29а производят теплоснабжение основной школы, Администрации Восточного сельсовета, д/с «Солнышко» и двух жилых домов. Эксплуатацию котельной и тепловых сетей на территории сельсовета осуществляет ООО «Тепло».

**Раздел 11 Решение о распределении тепловой нагрузки между
источниками тепловой энергии и модернизации.**

Решение о загрузке источников тепловой энергии и модернизации, распределении (перераспределении) тепловой нагрузки потребителей тепловой энергии между источниками тепловой энергии, поставляющими тепловую энергию в данной системе, будет иметь следующий вид:

Таблица 24

№ п/п		Установленная мощность (Гкал\кал)	Подключенная нагрузка (Гкал\кал)
ООО «Тепло»			
1	1.Котельная Школьная 2а	0,2	0,2
	2.Котельная Комсомольская 29а	0,2	0,2



Раздел 12 Решение по безхозным тепловым сетям.

Безхозных объектов коммунального теплоснабжения на территории поселения не имеется.

Раздел 13 «Синхронизация схемы теплоснабжения со схемой газоснабжения и газификации поселения, схемой и программой развития электроэнергетики, а также со схемой водоснабжения и водоотведения»

Учитывая, что Генеральным планом села Восточное не предусматривает строительство водопровода и новой артезианской скважины, а также централизованной канализации синхронизация со схемой теплоснабжения не нужна.

Газоснабжение происходит за счет привозного газа, в перспективе строительство газопровода не предусмотрено.

Перспективное электроснабжение села Восточное должно осуществляться по распределительным сетям 0,4 кв ОАО «Курганэнерго» от КТП 10/0,4 кв.

Раздел 14 Индикаторы развития систем теплоснабжения

Показатель надежности системы теплоснабжения на территории поселения равен 1, в связи с установкой нового котельного оборудования.

Раздел 15 Ценовые (тарифные) последствия

Замена котла КВТС- 20-150п на котел КВСрд-0,2 позволит снизить затраты на топливо, сократить потери тепловой энергии, а как следствие все это приведет к снижению тарифа.

Раздел 16 Реестр единых теплоснабжающих организаций

16.1 Реестр систем теплоснабжения, содержащий перечень теплоснабжающих организаций, действующих в каждой системе теплоснабжения, расположенных в границах поселения

Таблица 25

Наименование котельной	Наименование организации	ИНН	Юридический/почтовый адрес
котельная	ООО «Тепло»	4521003350	641573, Курганская область, Частоозерский район, село Восточное, улица Пушкина, дом 19, квартира 2

16.2 Критерии и порядок определения единой теплоснабжающей организации установлены в Правилах организации теплоснабжения в Российской Федерации, утвержденных Постановлением Правительства Российской Федерации от 08.08.2012 г. №808 «Об организации теплоснабжения в Российской Федерации и внесении изменений в некоторые законодательные акты Правительства Российской Федерации» (далее - 1111 РФ №808 от 08.08.2012 г.)

Раздел 17 Замечания и предложения к проекту схем теплоснабжения

При разработке, утверждении и актуализации схемы теплоснабжения особые предложения не поступили.

Раздел 18. Сводный том изменений, выполненных в доработанной и (или) актуализированной схеме теплоснабжения

В актуализированной схеме теплоснабжения внесены изменения в связи с заменой труб и котла.

схема котельной Школьная 2а



схема котельной Комсомольская 29а



Приложение №3 к постановлению
Администрации
Частоозерского района от «___»
_____2019 года № ____
«Об утверждении схем
теплоснабжения Частоозерского
района Курганской области»

Схема теплоснабжения Сивковского сельсовета Частоозерского района Курганской области

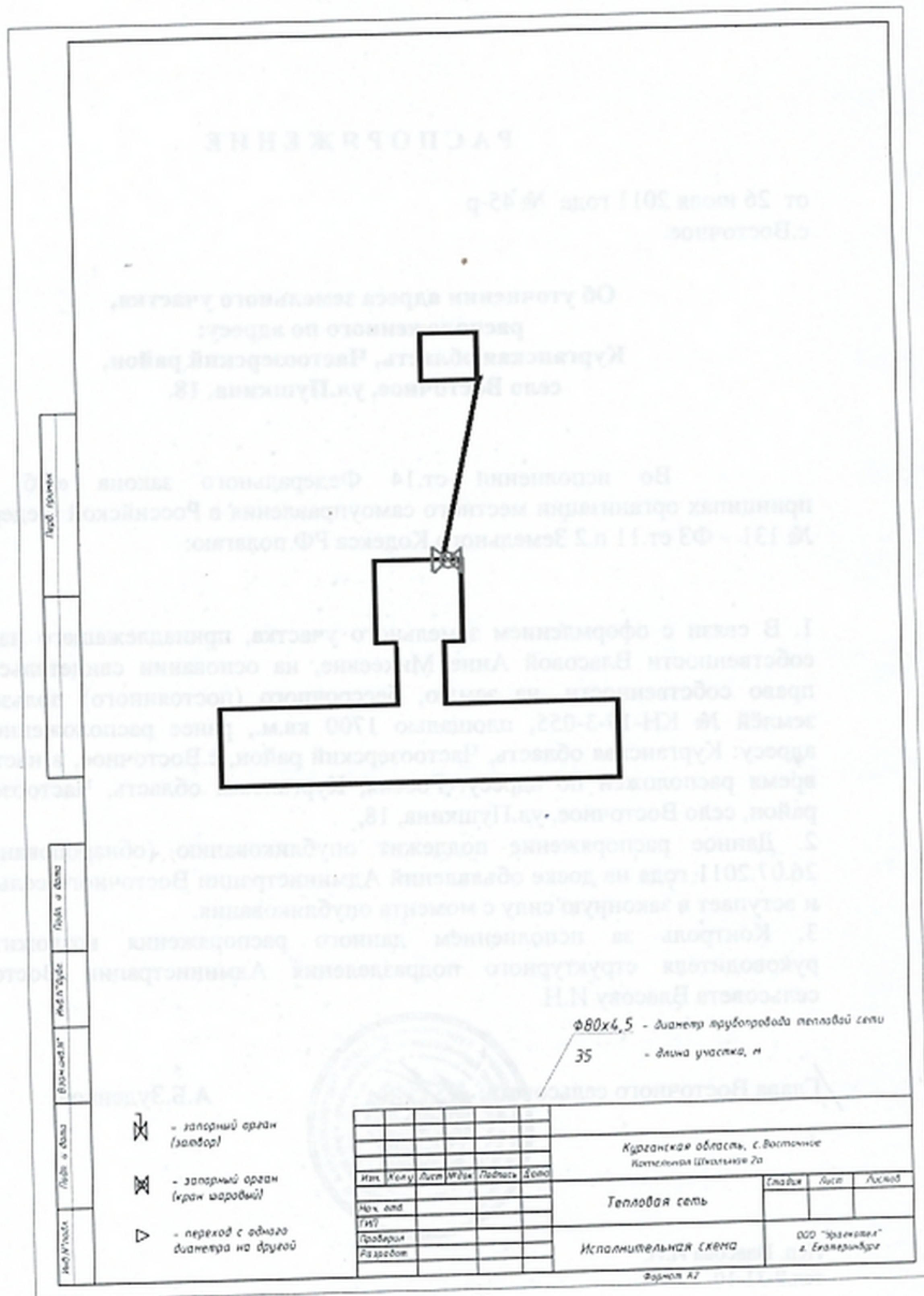
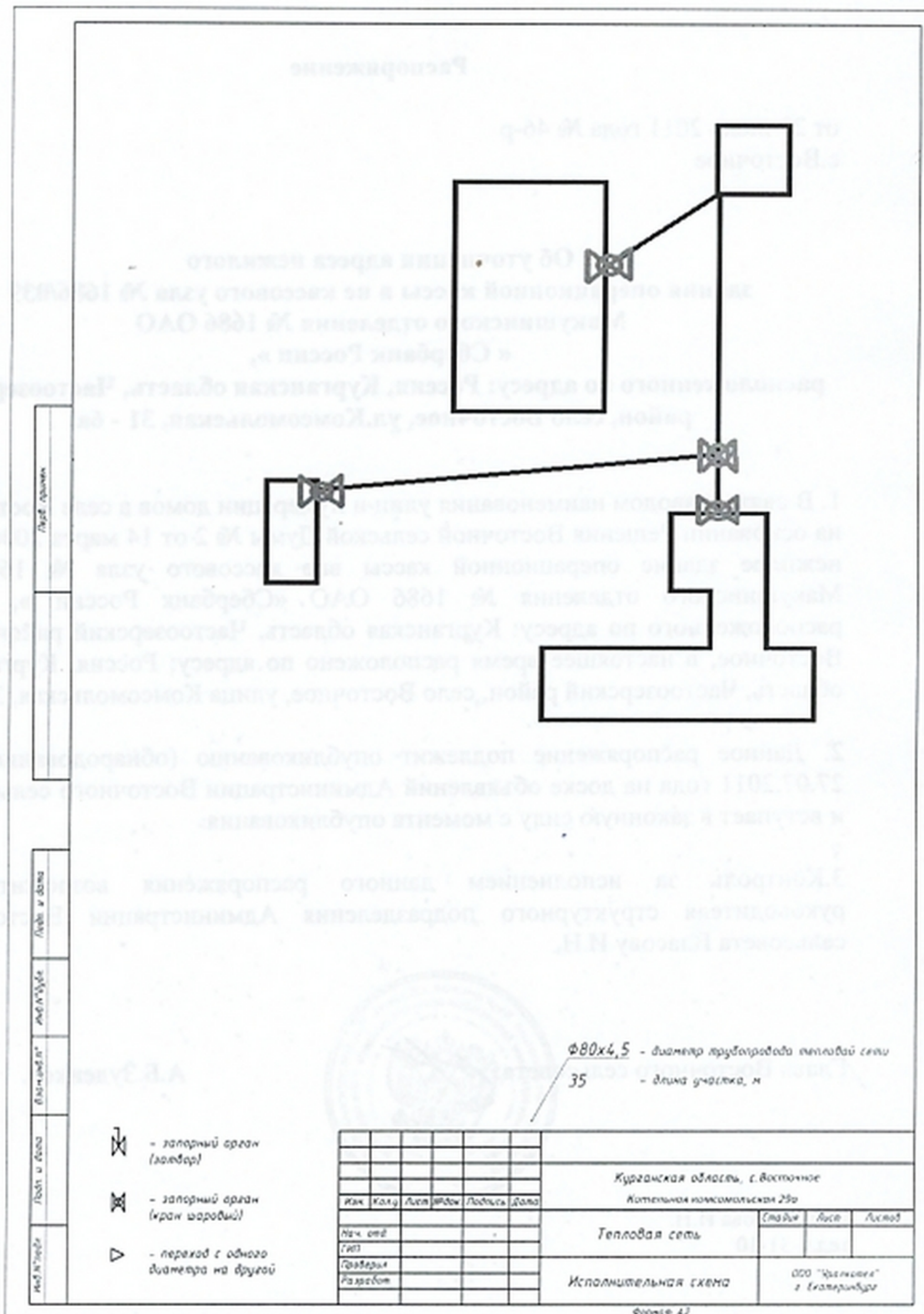
Целью является обеспечение населения коммунальными услугами в соответствии с законодательством Российской Федерации в области жилищно-коммунального хозяйства и жилищно-коммунального хозяйства населения, а также в целях реализации государственной политики в области жилищно-коммунального хозяйства населения.

Сивковский сельсовет является муниципальным образованием в составе муниципального района Частоозерского района Курганской области.

Сивковский сельсовет имеет 12 жителей.

ПРОТОКОЛ № 1

С. Сивково
2019 г

Оглавление.

Схема теплоснабжения Сивковского сельсовета Частоозерского района Курганской области	
1. Общие положения.....	4
2. Цели и задачи разработки схемы теплоснабжения.....	4
2.1. Обследование системы теплоснабжения и анализ существующей ситуации в теплоснабжении.	
2.2. Повышение надежности работы систем теплоснабжения в соответствии с нормативными требованиями.	
2.3. Определения возможности подключения к источникам теплоснабжения объектов капитального строительства.	
2.4. Выбор оптимального варианта развития теплоснабжения до 2029года	
3. Существующее положение в сфере производства, передачи тепловой энергии.....	5
Раздел 1. Показатели перспективного спроса на тепловую энергию (мощность) и теплоноситель в установленных границах.....	6
1.1 Площадь строительных фондов	
1.2 Объемы потребления тепловой энергии	
1.3 Потребление тепловой энергии	
Раздел 2. Перспективные балансы располагаемой тепловой мощности источников тепловой энергии и тепловой нагрузки потребителей.....	7
2.1 Радиус эффективного теплоснабжения.	
2.2 Описание существующих и перспективных зон действия систем теплоснабжения, источников тепловой энергии.	
2.3 Описание существующих и перспективных зон действия индивидуальных источников тепловой энергии.	
2.4 Перспективные балансы тепловой мощности и тепловой нагрузки в перспективных зонах действия источников тепловой энергии, в том числе работающих на единую сеть ,на каждом этапе.	
2.5 Существующее значение установленной тепловой мощности основного оборудования источников тепловой энергии (в разрезе котельных).	
2.6 Существующие и перспективные затраты тепловой мощности на собственные и хозяйственные нужды источников тепловой энергии.	
2.7 Значение существующей и перспективной мощности источников тепловой энергии нетто.	
2.8 Значение существующих и перспективных потерь тепловой энергии.	
2.9 Затраты существующей и перспективной мощности на хозяйственные нужды тепловых сетей.	
Раздел 3 Перспективные балансы теплоносителя.....	9
3.1 Перспективные балансы производительности водоподготовительных установок.	
Раздел 4 Основные положения мастер-плана развития систем теплоснабжения поселения.....	9
Раздел 5 Предложения по строительству, реконструкции, техническому перевооружению и (или) модернизации источников тепловой энергии.....	10
5.1 Предложения по строительству источников тепловой энергии.	
5.2 Предложения по реконструкции источников тепловой энергии.	
5.3 Предложения по техническому перевооружению источников тепловой энергии.	
5.4 Меры по выводу из эксплуатации	
5.5 Меры по переоборудованию котельных	
5.6 Меры по переводу котельной	
5.7 Решение о загрузке источников тепловой энергии	

5.8	Температурный график	
5.9	Предложения по перспективной установленной тепловой мощности	
Раздел 6 Предложения по строительству, реконструкции и (или) модернизации тепловых сетей.....		14
6.1	Предложения по строительству и реконструкции тепловых сетей	
6.2	Предложения по строительству тепловых сетей для обеспечения перспективных приростов	
6.3	Предложения по строительству и реконструкции тепловых сетей в целях обеспечения условий при наличии которых существует возможность поставок тепловой энергии	
6.4	Предложения по строительству и реконструкции тепловых сетей для повышения эффективности	
6.5	Предложения по строительству и реконструкции тепловых сетей для обеспечения нормативной надежности и безопасности теплоснабжения.	
Раздел 7 Предложения по переводу открытых систем теплоснабжения (горячего водоснабжения) в закрытые системы горячего водоснабжения.....		16
Раздел 8 Перспективные топливные балансы.....		16
8.1	Перспективные топливные балансы	
Раздел 9 Инвестиции в строительство, реконструкцию, техническое перевооружение и (или) модернизацию.....		16
9.1	Предложения по величине необходимых инвестиций в строительство, перевооружение источников тепловой энергии	
9.2	Предложения по величине необходимых инвестиций в строительство тепловых сетей в 2019-2029гг.	
Раздел 10 Решение о присвоении статуса единой теплоснабжающей организации (организациям).....		18
Раздел 11 Решение о распределении тепловой нагрузки между источниками тепловой энергии и модернизации.....		18
Раздел 12 Решение по безхозным тепловым сетям.....		18
Раздел 13 «Синхронизация схемы теплоснабжения со схемой газоснабжения и газификации поселения, схемой и программой развития электроэнергетики, а также со схемой водоснабжения и водоотведения.....		18
Раздел 14 Индикаторы развития систем теплоснабжения.....		18
Раздел 15 Ценовые (тарифные) последствия.....		19
Раздел 16 Реестр единых теплоснабжающих организаций.....		19
16.1	Реестр систем теплоснабжения	
16.2	Критерии и порядок определения единой теплоснабжающей организации	
Раздел 17 Замечания и предложения к проекту схем теплоснабжения.....		19
Раздел 18. Сводный том изменений, выполненных в доработанной и (или) актуализированной схеме теплоснабжения.....		19
Приложение 1 схема теплоснабжения с. Сивково.....		20
Приложение 2 схема размещения на карте с.Сивково.....		21

СХЕМА
теплоснабжения Сивковского сельсовета Частоозерского района
Курганской области

1. Общие положения.

Основанием для разработки проекта схемы теплоснабжения Сивковского сельсовета Частоозерского района Курганской области является:

- Федеральный закон от 27 июля 2010 года №190-ФЗ « О теплоснабжении»;
- Постановление Правительства Российской Федерации от 22 февраля 2012 года № 154 «О требованиях к схемам теплоснабжения, порядку их разработки и утверждения»;
- Генеральный план села Сивково.

2. Цели и задачи разработки схемы теплоснабжения.

Проект Схема теплоснабжения поселения разрабатывается в целях удовлетворения спроса на тепловую энергию (мощность) и теплоноситель, обеспечения надежного теплоснабжения наиболее экономичным способом при минимальном воздействии на окружающую среду, а также экономического стимулирования развития систем теплоснабжения и внедрения энергосберегающих технологий.

Проект Схема теплоснабжения сельсовета представляет документ, в котором обосновывается необходимость и экономическая целесообразность модернизации и реконструкции существующих источников тепловой энергии и тепловых сетей, средств их эксплуатации и управления с целью обеспечения энергетической безопасности, развития экономики поселения и надежности теплоснабжения потребителей.

Основными задачами при разработке проекта схемы теплоснабжения поселения на период 2019года по 2029 год является:

1. Обследование системы теплоснабжения и анализ существующей ситуации в теплоснабжении.
2. Повышение надежности работы систем теплоснабжения в соответствии с нормативными требованиями.
3. Определения возможности подключения к источникам теплоснабжения объектов капитального строительства.
4. Выбор оптимального варианта развития теплоснабжения до 2029года.

Теплоснабжающая организация определяется схемой теплоснабжения. Мероприятия по развитию системы теплоснабжения, предусмотренные настоящей схемой, включаются в инвестиционную программу теплоснабжающей организации.

3. Существующее положение в сфере производства, передачи тепловой энергии.

Численность населения, проживающего на территории сельсовета, составляет: в с. Сивково- 421 чел., в д. Лебяжье-62 чел., д. Журавлевка - 18 чел., Жилой фонд на 01.01.2018г. составил: с. Сивково – 101 ж.д., д. Лебяжье - 24 ж.д., д. Журавлевка- 4 ж.д.

Теплоснабжение Сивковского сельсовета осуществляется:

- в частных домах, сельских домах культуры, библиотеке, Администрации сельсовета, МПО от печей и котлов, преимущественно используются дрова;
- в с.Сивково отопление основной общей общеобразовательной школы осуществляется от автономной школьной котельной, работающей на твердом топливе (уголь, дрова).

Таблица 1

№ п/п	Наименование котельной	Адрес	Установленная мощность, гкал/час	Протяженность теплосетей в 2-х тр.исч.,м
1	Школьная	Ул.Школьная, 7	0,3	60

Система теплоснабжения Сивковского сельсовета включает в себя 1 котельную, протяженность тепловых сетей 0,060км., из них ветхие тепловые сети – 0,013км. Эксплуатацию котельной и тепловых сетей осуществляет ООО «Урал ТЭК». Централизованным отоплением жилой фонд не охвачен, Таким образом, в течении ближайшего времени не ожидается какого-либо существенного изменения в потреблении тепловой энергии.

Таблица 2

№ п/п	Котельная	Отапливаемый объект	Протяженность м	Типы прокладки		Марка котлов
				надземн м	подземн м	
ООО «Урал ТЭК»						
1.	Котельная	Сивковская основная общеобразовательная школа	60	60	0	КВС рд-0,3

Раздел 1. Показатели перспективного спроса на тепловую энергию (мощность) и теплоноситель в установленных границах.

1.1 Площадь строительных фондов и приросты площади строительных фондов по расчетным элементам в соответствии с Генеральным планом села Сивково Частоозерского района Курганской области не предусматривается.

1.2. Объемы потребления тепловой энергии(мощности),теплоносителя и приросты потребления тепловой энергии(мощности),теплоносителя с разделением по видам теплоснабжения .

Годовые объемы выработки тепловой энергии(мощности), теплоносителя с разделением по видам потребления по каждой котельной.

Таблица 3 -

Наименование котельной	Годовая выработка			
	Тепловая энергия (Гкал)		Теплоноситель (куб. м.)	
	Отопление	ГВС	Отопление	ГВС
ООО «Урал ТЭК»				
Котельная	0,3	0		0

1.3 Потребление тепловой энергии (мощности) и теплоносителя объектами , расположенными в производственных зонах, с учетом возможных изменений производственных зон и их перепрофилирования и приросты потребления тепловой энергии(мощности), теплоносителя производственными объектами не предусматривается .

Таблица 4

№ п/п	Название котельной	Отапливаемые объекты	Объем отапливаемых объектов	Годовое потребление			
				Тепловая энергия гкал		Теплоноситель (м3)	
				отопл	гвс	отоплен	гвс
ООО «Урал ТЭК»							
1.	Котельная	Сивковская основная общеобразовательная школа	3096	0,3			

Учитывая, что Генеральным планом не предусмотрено изменений схемы теплоснабжения, теплоснабжение перспективных объектов, которые планируется разместить вне зоны действия существующей котельной, предлагается осуществить от автономных источников. Изменение производственных зон не планируется.

Раздел 2. Перспективные балансы располагаемой тепловой мощности источников тепловой энергии и тепловой нагрузки потребителей.

2.1 Радиус эффективного теплоснабжения.

Среди основных мероприятий по энергосбережению в системах теплоснабжения можно выделить оптимизацию систем теплоснабжения с учетом эффективного радиуса теплоснабжения.

Радиус эффективного теплоснабжения — максимальное расстояние от теплопотребляющей установки до ближайшего источника тепловой энергии в системе теплоснабжения.

Передача тепловой энергии от котельной до здания Сивковской ООШ осуществляется на незначительном расстоянии, что не ведет к большим технологическим потерям. У котельной радиус теплоснабжения не значителен. Радиус действия эффективности теплоснабжения не рассчитывался.

2.2 Описание существующих и перспективных зон действия систем теплоснабжения, источников тепловой энергии.

Описание существующих зон действия систем теплоснабжения, источников тепловой энергии приведен в таблице:

Таблица 5

Максимальное удаление точки подключения потребителей от источника тепловой энергии			
на север	на восток	на юг	на запад
Котельная			
			с.Сивково, ул.Школьная, 7, Сивковская ООШ, д-60м

2.3 Описание существующих и перспективных зон действия индивидуальных источников тепловой энергии.

Поселение не газифицировано. Большая часть индивидуальных жилых домов оборудована отопительными печами, работающими на твердом топливе (дрова, уголь). Индивидуальное отопление осуществляется без потерь. Потребление тепла при теплоснабжении от индивидуальных установок можно принять равным его производства. Среднегодовая выработка индивидуальных источников теплоснабжения ориентировочно составляет - 300тыс. Ккал/год.

2.4 Перспективные балансы тепловой мощности и тепловой нагрузки в перспективных зонах действия источников тепловой энергии, в том числе

работающих на единую сеть, на каждом этапе.

Перспективные балансы тепловой мощности и тепловой нагрузки в перспективных зонах действия источников тепловой энергии равны существующим.

2.5. Существующее значение установленной тепловой мощности основного оборудования источников тепловой энергии (в разрезе котельных).

Таблица 6

Наименование котельной, адрес	Установленная мощность (Гкал\ч)	Подключенная нагрузка (Гкал\ ч)
ООО «Урал ТЭК»		
1. Котельная	0,3	0,3

Жилой фонд, крупные общественные здания, учреждения бюджетной сферы не подключены к централизованной системе теплоснабжения, которая состоит из котельной и тепловых сетей. Модернизация системы теплоснабжения поселения не предусматривает изменения схемы теплоснабжения.

2.5 Существующие и перспективные затраты тепловой мощности на собственные и хозяйственные нужды источников тепловой энергии.

Таблица 7

Наименование котельных	Затраты на собственные нужды (Гкал\ч)	
	существующие	перспективные
ООО «Урал ТЭК»		
1. Котельная	0,02	0,03

2.7 Значение существующей и перспективной мощности источников тепловой энергии нетто.

Таблица 8

Наименование котельных	Фактическая располагаемая мощность источника (Гкал\ч)	Мощность тепловой энергии (Гкал\ч)	
		существующие	перспективные
ООО «Урал ТЭК»			
1. Котельная	0,3	0,3	0,3

2.8 Значение существующих и перспективных потерь тепловой энергии при ее передаче по тепловым сетям, включая потери тепловой энергии в тепловых сетях теплопередачей через теплоизоляционные конструкции теплопроводов и потери теплоносителя, с указанием затрат теплоносителя на компенсацию этих потерь.

Таблица 9

Наименования котельных	Потери тепловой энергии при передаче (Гкал)	Затраты на компенсацию потерь (тыс. руб.)
ООО «Урал ТЭК»		
1. Котельная	0	0

2.9 Затраты существующей и перспективной мощности на хозяйственные нужды тепловых сетей.

Таблица 10

Наименование котельных	Существующие затраты тепловой мощности на хоз. нужды тепловых сетей (Гкал\кал)
ООО «Урал ТЭК»	
1. Котельная	нет

Раздел 3 Перспективные балансы теплоносителя.

Перспективные балансы производительности водоподготовительных установок и максимального потребления теплоносителя теплотребляющими установками потребителей.

Водоподготовительных установок в котельной ВПУ-1 -1шт (Котельная с.Сивково, ул. Школьная, 7)

Раздел 4 Основные положения мастер-плана развития систем теплоснабжения поселения

Согласно генеральному плану села .Сивково на перспективу строительство новых зданий и сооружений не предусматривается.

Согласно проекта перспективной схемы газоснабжения района теплоснабжение будет производиться от котлов на газовом топливе.

Раздел 5 Предложения по строительству, реконструкции и техническому перевооружению источников тепловой энергии.

5.1 Предложения по строительству источников тепловой энергии, обеспечивающих перспективную тепловую нагрузку на осваиваемых территориях поселения, для которых отсутствует возможность или целесообразность передачи тепловой энергии от существующих или реконструируемых источников тепловой энергии.

Генеральным планом на период до 2025года не запланировано строительство новой котельной, без изменения схемы теплоснабжения.

5.2 Предложения по реконструкции источников тепловой энергии обеспечивающих перспективную тепловую нагрузку в существующих и расширяемых зонах действия источников тепловой энергии.

Предложения по величине необходимых инвестиций по реконструкции, техническому перевооружению подлежат ежегодной корректировке на каждом этапе планируемого периода с учетом утвержденной инвестиционной программы.

Таблица 11

№ п/п	Мероприятия	Период исполнения						Финансовые затраты (тыс. руб.)	Ожидаемый эффект
		2014	2015	2016	2017	2018	2019		
ООО «Урал ТЭК»									
1.	Котельная по ул. Школьная, 7								
1.1	Замена котла КВТС- 20 -150п на котел КВСрд-0,3					x			снижение затрат на топливо, электроэнергию
1.2	Ремонт теплопункта					x			Снижение затрат на топливо, сокращение потерь

5.3 Предложения по техническому перевооружению источников тепловой энергии с целью повышения эффективности работы систем теплоснабжения.

Таблица 12

№ п/п	Мероприятия	Этапы реализации						Финансовые затраты	Ожидаемый эффект
		2014	2015	2016	2017	2018	2019		

							тыс. руб.
ООО «Урал ТЭК»							
1	Ремонт котельной, замена котла						Снижение затрат топлива, электроэнергии, сокращение потерь

5.4 Меры по выводу из эксплуатации, консервации, а также источников тепловой энергии, выработавших срок службы, либо в случаях, когда продление срока службы технически невозможно или экономически нецелесообразно.

Таблица 13

№ п/п	Адрес объекта, мероприятия	Ед. измерен.	Цели реализации мероприятия
1.	Котельная с.Сивково, ул.Школьная, 7		
1.1	Вывод котельной из эксплуатации в связи ее нерентабельностью	1	Снижение затрат теплоснабжающей организации на производство тепловой энергии.

5.5 Меры по переоборудованию котельных в источники комбинированной выработки электрической и тепловой энергии.

В соответствии с Генеральным планом села Сивково меры по переоборудованию котельной в источники комбинированной выработки электрической и тепловой энергии не предусмотрены.

5.6 Меры по переводу котельной, размещенной в существующих и расширяемых зонах действия источников комбинированной выработки тепловой и электрической энергии в пиковый режим.

Меры по переводу котельной, размещенной в существующих и расширяемых зонах действия источников комбинированной выработки тепловой и электрической энергии в «пиковый» режим не предусмотрены.

5.7 Решение о загрузке источников тепловой энергии, распределение (перераспределение) тепловой нагрузки потребителей тепловой энергии в каждой зоне действия системы теплоснабжения между источниками тепловой энергии, поставляющими тепловую энергию в данной системе теплоснабжения.

Учитывая, что Генеральным планом села Сивково не предусмотрено изменений схемы теплоснабжения поселения, решение о загрузке источников тепловой энергии, распределении (перераспределении) тепловой нагрузки потребителей тепловой энергии в каждой зоне действия системы

теплоснабжения между источниками тепловой энергии, поставляющими тепловую энергию в данной системе теплоснабжения, будут иметь следующий вид:

Таблица 14

№ п/п	Наименование котельных	Марка котла	Количество котлов	Год установки	Установленная мощность, Гкал\час	Подключенная нагрузка, Гкал\час
ООО «Урал ТЭК»						
1.	Котельная		1	2019	0,3	0,3

5.8 Оптимальный температурный график отпуска тепловой энергии для каждого источника тепловой энергии или группы источников в системе теплоснабжения.

Оптимальный температурный график отпуска тепловой энергии для каждого источника тепловой энергии в системе теплоснабжения в соответствии с действующим разрабатывается в процессе проведения энергетического обследования источника тепловой энергии, тепловых сетей, потребителей тепловой энергии.

ГРАФИК

зависимости температуры теплоносителя от среднесуточной температуры наружного воздуха для котельной по адресу село Сивково, ул.Школьная, 7
(температурный график 95-70⁰ С)

Таблица 15

Температура наружного воздуха ⁰ С	Температура воды в подающем трубопроводе системы отопления ⁰ С	Температура воды в обратной линии системы отопления ⁰ С	Температура наружного воздуха ⁰ С	Температура воды в подающем трубопроводе системы отопления ⁰ С	Температура воды в обратной линии системы отопления ⁰ С
+5	36	30	-16	53	47
+4	37	31	-17	54	48
+3	38	32	-18	55	49
+2	40	34	-19	56	50
+1	40	34	-20	57	51
0	40	34	-21	58	52
-1	42	36	-22	59	53
-2	42	36	-23	60	54
-3	42	36	-24	61	55
-4	44	38	-25	62	56
-5	44	38	-26	63	57
-6	45	39	-27	64	58

-7	45	39	-28	65	59
-8	46	40	-29	66	60
-9	47	41	-30	67	61
-10	48	42	-31	68	62
-11	49	43	-32	69	63
-12	50	44	-33	70	64
-13	50	44	-34	72	66
-14	51	45	-35	73	67
-15	52	46	-36	75	68

ГРАФИК

зависимости температуры теплоносителя от среднесуточной температуры наружного воздуха для угольных котельной по адресу село Сивково, ул.Школьная, 7, (температурный график 60⁰)

Таблица 16

Температура наружного воздуха ⁰ С	Температура воды в подающем трубопроводе систем отопления ⁰ С	Температура воды в обратной линии системы отопления ⁰ С	Температура наружного воздуха ⁰ С	Температура воды в подающем трубопроводе систем отопления ⁰ С	Температура воды в обратной линии систем отопления ⁰ С
+8	40	34	-12	52	46
7	40	34	-13	53	47
6	40	34	-14	54	48
5	40	34	-15	55	48
4	41	35	-16	56	51
3	42	36	-17	57	51
2	43	37	-18	58	52
1	44	38	-19	59	53
0	45	39	-20	60	54
-1	45,5	39,5	-21	60	54
-2	46	40	-22	60	54
-3	46,5	40,5	-23	60	54
-4	47	42	-24	60	54
-5	47,5	41,5	-25	60	54
-6	48	42	-26	60	54
-7	48,5	42,5	-27	60	54
-8	49	43	-28	60	54
-9	49,5	43,5	-29	60	54
-10	50	44	-30	60	54
-11	51	45	-31 и ниже	60	54

5.9 Предложения по перспективной установленной тепловой мощности каждого источника тепловой энергии с учетом аварийного и перспективного резерва тепловой мощности.

Таблица 17

№ п/п	Наименование котельной	Установленная мощность (Гкал\час)	Предложения по перспективной тепловой мощности (Гкал\час)
ООО «Урал ТЭК»			
1.	Котельная	0,3	0,3

Раздел 6 Предложения по строительству и реконструкции тепловых сетей.

6.1 Предложения по строительству и реконструкции тепловых сетей, обеспечивающих перераспределение тепловой нагрузки из зон с дефицитом располагаемой тепловой мощности источников тепловой энергии (использование существующих резервов).

Учитывая, что Генеральным планом села Сивково не предусмотрено изменение схемы теплоснабжения, поэтому новое строительство тепловых сетей не планируется.

6.2 Предложения по строительству тепловых сетей для обеспечения перспективных приростов тепловой нагрузки в поселении под жилищную комплексную или производственную застройку.

Новое строительство тепловых сетей не планируется.

6.3 Предложения по строительству и реконструкции тепловых сетей в целях обеспечения условий при наличии которых существует возможность поставок тепловой энергии потребителям от различных источников тепловой энергии при сохранении надежности теплоснабжения.

Учитывая, что Генеральным планом села Сивково не предусмотрено изменение схемы теплоснабжения поселения, поэтому новое строительство тепловых сетей не планируется. Планируемая реконструкция тепловых сетей не предусматривает поставку тепловой энергии потребителям от различных источников тепловой энергии, поставка тепловой энергии планируется по существующей схеме теплоснабжения.

6.4 Предложения по строительству и реконструкции тепловых сетей для повышения эффективности функционирования системы теплоснабжения, в том числе за счет перевода котельных в пиковых режим работы или ликвидации котельных по основаниям.

Новое строительство или реконструкция тепловых сетей для повышения эффективности функционирования системы теплоснабжения, в том числе за счет перевода котельных в « тупиковый период не планируется.

6.5 Предложения по строительству и реконструкции тепловых сетей для обеспечения нормативной надежности и безопасности теплоснабжения.

Средний износ трубопроводов составляет 25%. Для решения данной задачи необходимо модернизация тепловых сетей. В рамках инвестиционной программы по ремонту и модернизации коммунального теплоснабжения поселения планируется замена ветхих стальных труб теплотрассе на трубопроводы в пенополиуритановой изоляции.

Таблица 18

№ п/п	Адрес объекта\ мероприятия	ед. изм.	протяже нность	Цели реализации мероприятий
1. Реконструкция тепловых сетей				
1.1	Ремонт теплотрассы от котельной по адресу с.Сивково, ул.Школьная, 7 пм		60	<ul style="list-style-type: none"> - сокращение потерь в теплосетях; - обеспечение заданного гидравлического режима, требуемой надежности теплоснабжения потребителей; -снижение уровня износа объектов; -повышение качества и надежности коммунальных услуг; - уменьшение производственных затрат на эксплуатацию тепловых сетей, связанных с ремонтом тепловых сетей, и утечкой теплоносителя;

Средний износ трубопроводов составляет 25%. Для решения данной задачи необходимо модернизация тепловых сетей. В рамках инвестиционной программы по ремонту и модернизации коммунального теплоснабжения поселения планируется замена ветхих стальных труб теплотрасс на трубопроводы в пенополиуритановой изоляции.

Таблица 18

№ п/п	Адрес объекта мероприятия	ед. изм.	протяженность	Цели реализации мероприятий
1. Реконструкция тепловых сетей				
1.1	Ремонт теплотрассы от котельной по адресу с.Сивково, ул.Школьная, 7 км		60	<ul style="list-style-type: none"> - сокращение потерь в теплосетях; - обеспечение заданного гидравлического режима, требуемой надежности теплоснабжения потребителей; -снижение уровня износа объектов; -повышение качества и надежности коммунальных услуг; - уменьшение производственных затрат на эксплуатацию тепловых сетей, связанных с ремонтом тепловых сетей, и утечкой теплоносителя;



Раздел 7 Предложения по переводу открытых систем теплоснабжения (горячего водоснабжения) в закрытые системы горячего водоснабжения.

На территории поселения открытых систем теплоснабжения не имеется, горячее водоснабжение также отсутствует.

Раздел 8 Перспективные топливные балансы.

8.1 Перспективные топливные балансы для каждого источника тепловой энергии, расположенного в границах села Сивково по видам основного резервного и аварийного топлива.

Таблица 19

№ п/п	Наименование котельной	Вид топлива	Годовой расход топлива в натуральных единицах (т)	Резервный вид топлива	Аварийный вид топлива
ООО «Урал ТЭК»					
1.	Котельная	уголь	150	дрова	не предусм.

Раздел 9 Инвестиции в строительство, реконструкцию и техническое перевооружение.

9.1 Предложения по величине необходимых инвестиций в строительство, реконструкцию и техническое перевооружение источников тепловой энергии.

Предложения по величине инвестиций в строительство, реконструкцию и техническое перевооружение источников тепловой энергии, тепловых сетей, и тепловых пунктов первоначально планируется на период до 2019года и подлежат ежегодной корректировке на каждом этапе планируемого периода с учетом утвержденной инвестиционной программы программы комплексного развития коммунальной инженерной инфраструктуры поселения.

9.2 Предложения по величине необходимых инвестиций в строительство, реконструкцию и техническое перевооружение источников тепловой энергии, тепловых сетей в 2019-2029гг.

Таблица 20

№п/п	Наименование источников	Стоимость (тыс. руб.)	План реализации инвестиционной программы по годам			
			2019	2020	2021	2029
1.	Инвестиционная программа по ремонту и модернизации системы коммунального теплоснабжения тепловых источников					

1.1	Ремонт котельной	-	0	0	0	-
2 Инвестиционные затраты по реконструкции, модернизации и ремонту тепловых сетей						
2.1	Ремонт теплосетей					
	Всего объем финансовых затрат, в т.ч. по источникам их финансирования					
	- бюджетное финансирован					
	- собственные средства					
	- внебюджетные средства					

Примечание: объем средств и источники финансирования будут уточняться после доведения лимитов из бюджетов всех уровней на очередной финансовый год и плановый период.



Раздел 10 Решение об определении единой теплоснабжающей организации и границы зон ее деятельности.

10.1 Котельная производит теплоснабжение только Сивковской основной школы. Эксплуатацию котельной и тепловых сетей на территории сельсовета осуществляет ООО «Урал ТЭК»

Раздел 11 Решение о распределении тепловой нагрузки между источниками тепловой энергии.

Решение о загрузке источников тепловой энергии, распределении (перераспределении) тепловой нагрузки потребителей тепловой энергии между источниками тепловой энергии, поставляющими тепловую энергию в данной системе, будет иметь следующий вид:

Таблица 21

№ п/п		Установленная мощность (Гкал\кал)	Подключенная нагрузка (Гкал\кал)
ООО «Урал ТЭК»			
1	Котельная	0,3	0,3

Раздел 12 Решение по безхозным тепловым сетям.

Безхозных объектов коммунального теплоснабжения на территории поселения не имеется.

Раздел 13 «Синхронизация схемы теплоснабжения со схемой газоснабжения и газификации поселения, схемой и программой развития электроэнергетики, а также со схемой водоснабжения и водоотведения

Учитывая, что Генеральным планом села Сивково не предусматривает строительство водопровода и новой артезианской скважины, а также централизованной канализации синхронизация со схемой теплоснабжения не нужна.

Газоснабжение происходит за счет привозного газа, в перспективе строительство газопровода не предусмотрено.

Перспективное электроснабжение села Сивково должно осуществляться по распределительным сетям 0,4 кв ОАО «Курганэнерго» от КТП 10/0,4 кв.

Раздел 14 Индикаторы развития систем теплоснабжения

Показатель надежности системы теплоснабжения на территории поселения равен 1, в связи с установкой нового котельного оборудования.

Раздел 15 Ценовые (тарифные) последствия

Замена котла КВТС- 20-150п на котел КВСрд-0,3 позволит снизить затраты на топливо, сократить потери тепловой энергии, а как следствие все это приведет к снижению тарифа.

Раздел 16 Реестр единых теплоснабжающих организаций

16.1 Реестр систем теплоснабжения, содержащий перечень теплоснабжающих организаций, действующих в каждой системе теплоснабжения, расположенных в границах поселения

Таблица 22

Наименование котельной	Наименование организации	ИНН	Юридический/почтовый адрес
котельная	ООО «Урал ТЭК»	6658458150	620149, Свердловская область, г. Екатеринбург, ул. Зоологическая, д.4

16.2 Критерии и порядок определения единой теплоснабжающей организации установлены в Правилах организации теплоснабжения в Российской Федерации, утвержденных Постановлением Правительства Российской Федерации от 08.08.2012 г. №808 «Об организации теплоснабжения в Российской Федерации и внесении изменений в некоторые законодательные акты Правительства Российской Федерации» (далее - 1111 РФ №808 от 08.08.2012 г.)

Раздел 17 Замечания и предложения к проекту схем теплоснабжения

При разработке, утверждении и актуализации схемы теплоснабжения особые предложения не поступили.

Раздел 18. Сводный том изменений, выполненных в доработанной и (или) актуализированной схеме теплоснабжения

В актуализированной схеме теплоснабжения внесены изменения в связи с заменой труб и котла.

Приложение №4 к постановлению
Администрации
Частоозерского района от « ___ »
_____ 2019 года № _____
«Об утверждении схем
теплоснабжения Частоозерского
района Курганской области»

**Схема теплоснабжения Бутыринского сельсовета
Частоозерского района
Курганской области**

С.Бутырино
2019

Оглавление.

Схема теплоснабжения Бутыринского сельсовета Частоозерского района Курганской области	4
1.Общеположения	4
2.Цели и задачи разработки схемы теплоснабжения	4
2.1. Обследование системы теплоснабжения и анализ существующей ситуации в теплоснабжении.	
2.2. Повышение надежности работы систем теплоснабжения в соответствии с нормативными требованиями.	
2.3. Определения возможности подключения к источникам теплоснабжения объектов капитального строительства.	
2.4. Выбор оптимального варианта развития теплоснабжения до 2029года	
3. Существующее положение в сфере производства, передачи тепловой энергии	5
Раздел 1. Показатели перспективного спроса на тепловую энергию (мощность) и теплоноситель в установленных границах	6
1.1 Площадь строительных фондов	
1.2 Объемы потребления тепловой энергии	
1.3 Потребление тепловой энергии	
Раздел 2. Перспективные балансы располагаемой тепловой мощности источников тепловой энергии и тепловой нагрузки потребителей	8
2.1 Радиус эффективного теплоснабжения.	
2.2 Описание существующих и перспективных зон действия систем теплоснабжения, источников тепловой энергии.	
2.3 Описание существующих и перспективных зон действия индивидуальных источников тепловой энергии.	
2.4 Перспективные балансы тепловой мощности и тепловой нагрузки в перспективных зонах действия источников тепловой энергии, в том числе работающих на единую сеть ,на каждом этапе.	
2.5 Существующее значение установленной тепловой мощности основного оборудования источников тепловой энергии (в разрезе котельных).	
2.6 Существующие и перспективные затраты тепловой мощности на собственные и хозяйственные нужды источников тепловой энергии.	
2.7 Значение существующей и перспективной мощности источников тепловой энергии нетто.	
2.8 Значение существующих и перспективных потерь тепловой энергии.	
2.9 Затраты существующей и перспективной мощности на хозяйственные нужды тепловых сетей.	
Раздел 3 Перспективные балансы теплоносителя	11
3.1Перспективные балансы производительности водоподготовительных установок.	
Раздел 4 Основные положения мастер-плана развития систем теплоснабжения поселения	11
Раздел 5 Предложения по строительству, реконструкции, техническому перевооружению и (или) модернизации источников тепловой энергии	12
5.1 Предложения по строительству источников тепловой энергии.	
5.2 Предложения по реконструкции источников тепловой энергии.	
5.3 Предложения по техническому перевооружению источников тепловой энергии.	
5.4 Меры по выводу из эксплуатации	
5.5 Меры по переоборудованию котельных	
5.6 Меры по переводу котельной	
5.7 Решение о загрузке источников тепловой энергии	

5.8	Температурный график	
5.9	Предложения по перспективной установленной тепловой мощности	
Раздел 6 Предложения по строительству, реконструкции и (или) модернизации тепловых сетей.....		17
6.1	Предложения по строительству и реконструкции тепловых сетей	
6.2	Предложения по строительству тепловых сетей для обеспечения перспективных приростов	
6.3	Предложения по строительству и реконструкции тепловых сетей в целях обеспечения условий при наличии которых существует возможность поставок тепловой энергии	
6.4	Предложения по строительству и реконструкции тепловых сетей для повышения эффективности	
6.5	Предложения по строительству и реконструкции тепловых сетей для обеспечения нормативной надежности и безопасности теплоснабжения.	
Раздел 7 Предложения по переводу открытых систем теплоснабжения (горячего водоснабжения) в закрытые системы горячего водоснабжения.....		18
Раздел 8 Перспективные топливные балансы.....		18
8.1	Перспективные топливные балансы	
Раздел 9 Инвестиции в строительство, реконструкцию, техническое перевооружение и (или) модернизации.....		19
9.1	Предложения по величине необходимых инвестиций в строительство, перевооружение источников тепловой энергии	
9.2	Предложения по величине необходимых инвестиций в строительство тепловых сетей в 2019-2029гг.	
Раздел 10 Решение о присвоении статуса единой теплоснабжающей организации (организациям).....		20
Раздел 11 Решение о распределении тепловой нагрузки между источниками тепловой энергии и модернизации.....		20
Раздел 12 Решение по безхозным тепловым сетям.....		20
Раздел 13 «Синхронизация схемы теплоснабжения со схемой газоснабжения и газификации поселения, схемой и программой развития электроэнергетики, а также со схемой водоснабжения и водоотведения.....		20
Раздел 14 Индикаторы развития систем теплоснабжения.....		21
Раздел 15 Ценовые (тарифные) последствия.....		21
Раздел 16 Реестр единых теплоснабжающих организаций.....		21
16.1	Реестр систем теплоснабжения	
16.2	Критерии и порядок определения единой теплоснабжающей организации	
Раздел 17 Замечания и предложения к проекту схем теплоснабжения.....		21
Раздел 18. Сводный том изменений, выполненных в доработанной и (или) актуализированной схеме теплоснабжения.....		21
Приложение 1 схема теплоснабжения с. Бутырино.....		22
Приложение 2 схема размещения на карте с.Бутырино.....		23

1. Общие положения.

Основанием для разработки схемы теплоснабжения Бутыринского сельсовета Частоозерского района Курганской области является:

- Федеральный закон от 27 июля 2010 года №190-ФЗ « О теплоснабжении»;
- В соответствии с требованиями к порядку разработки и утверждения схем теплоснабжения, утвержденными постановлением Правительства Российской Федерации от 22 февраля 2012 г. N 154 "О требованиях к схемам теплоснабжения, порядку их разработки и утверждения".
- Генеральный план села Бутырино.

2. Цели и задачи разработки схемы теплоснабжения.

Схема теплоснабжения поселения разрабатывается в целях удовлетворения спроса на тепловую энергию (мощность) и теплоноситель, обеспечения надежного теплоснабжения наиболее экономичным способом при минимальном воздействии на окружающую среду, а также экономического стимулирования развития систем теплоснабжения и внедрения энергосберегающих технологий.

Схема теплоснабжения сельсовета представляет документ, в котором обосновывается необходимость и экономическая целесообразность модернизации и реконструкции существующих источников тепловой энергии и тепловых сетей, средств их эксплуатации и управления с целью обеспечения энергетической безопасности, развития экономики поселения и надежности теплоснабжения потребителей.

Основными задачами при разработке схемы теплоснабжения поселения на период 2019года по 2029 год является:

- 2.1. Обследование системы теплоснабжения и анализ существующей ситуации в теплоснабжении.
- 2.2. Повышение надежности работы систем теплоснабжения в соответствии с нормативными требованиями.
- 2.3. Определения возможности подключения к источникам теплоснабжения объектов капитального строительства.
- 2.4. Выбор оптимального варианта развития теплоснабжения до 2029года.

Теплоснабжающая организация определяется схемой теплоснабжения. Мероприятия по развитию системы теплоснабжения, предусмотренные настоящей схемой, включаются в инвестиционную программу теплоснабжающей организации.

3. Существующее положение в сфере производства, передачи тепловой энергии.

Численность населения, проживающего на территории сельсовета, составляет: в с. Бутырино 254 чел., д. Чебачье 7 чел., Жилой фонд на 01.01.2018г. составил 6,4 тыс. кв.м.

Теплоснабжение Бутыринского сельсовета осуществляется:

- в частных домах от печей и котлов, преимущественно используются дрова;
- в с. Бутырино топление основной общеобразовательной школы, детского сада, Администрации сельсовета, библиотеки. Дома культуры, гаража поста МПО осуществляется от автономной школьной котельной, работающей на твердом топливе (уголь, дрова).

Таблица 1

№ п/п	Наименование котельной	Адрес	Установленная мощность, гкал/час	Протяженность теплосетей в 2-х тр.исч.,м
1	Школьная	Ул Центральная 31	0,3	500

Система теплоснабжения Бутыринского сельсовета включает в себя 1 котельную, протяженность тепловых сетей 200 м Эксплуатацию котельной и тепловых сетей осуществляет ООО «Урал ТЭК». Централизованным отоплением жилой фонд не охвачен, Таким образом, в течении ближайшего времени не ожидается какого-либо существенного изменения в потреблении тепловой энергии.

Таблица 2

№ п/п	Котельная	Отапливаемый объект	Протяженность м	Типы прокладки		Марка котлов
				надземн м	подземн м	
ООО «Урал ТЭК»						
1.	Котельная	Бутыринская основная общеобразовательная школа Администрация Бутыринского сельсовета Гараж МПО	500	500	0	КВС рд-0,3

Раздел 1. Показатели перспективного спроса на тепловую энергию (мощность) и теплоноситель в установленных границах.

1.1 Площадь строительных фондов и приросты площади строительных фондов

По расчетным элементам в соответствии с Генеральным планом села Бутырино Частоозерского района Курганской области площадь строительных фондов и приросты площади строительных фондов не предусматривается.

1.2. Объемы потребления тепловой энергии(мощности),теплоносителя и приросты потребления тепловой энергии(мощности),теплоносителя с разделением по видам теплоснабжения.

Годовые объемы выработки тепловой энергии(мощности), теплоносителя с разделением по видам потребления по каждой котельной.

Таблица 3

Наименование котельной	Годовая выработка			
	Тепловая энергия (Гкал)		Теплоноситель (куб. м.)	
	Отопление	ГВС	Отопление	ГВС
ООО «Урал ТЭК»				
Котельная	0,3	0	0	0

1.3 Потребление тепловой энергии (мощности) и теплоносителя объектами , расположенными в производственных зонах,с учетом возможных изменений производственных зон и их перепрофилирования и приросты потребления тепловой энергии(мощности), теплоносителя производственными объектами не предусматривается .

Таблица 4

№ п/п	Название котельной	Отапливаемые объекты	Объем отапливаемых объектов	Годовое потребление			
				Тепловая энергия гкал		Теплоноситель (м3)	
				отопл	гвс	отоплен	гвс
ООО «Урал ТЭК»							
1.	Котельная	Бутыринская основная	7958	523,00			
2.		общеобразовательная	836	0			

3.		школа Администрация Бутыринского сельсовета Гараж МПО	202	68,803			
----	--	---	-----	--------	--	--	--

Учитывая, что Генеральным планом не предусмотрено изменений схемы теплоснабжения, теплоснабжение перспективных объектов, которые планируется разместить вне зоны действия существующей котельной, предлагается осуществить от автономных источников. Изменение производственных зон не планируется.

Раздел 2. Перспективные балансы располагаемой тепловой мощности источников тепловой энергии и тепловой нагрузки потребителей.

2.1 Радиус эффективного теплоснабжения.

Среди основных мероприятий по энергосбережению в системах теплоснабжения можно выделить оптимизацию систем теплоснабжения с учетом эффективного радиуса теплоснабжения.

Радиус эффективного теплоснабжения — максимальное расстояние от теплотребляющей установки до ближайшего источника тепловой энергии в системе теплоснабжения.

Передача тепловой энергии от котельной до здания Бутыринской ООШ, Администрации Бутыринского сельсовета, ДК, библиотеки, гаража МПО осуществляется на незначительном расстоянии, что не ведет к большим технологическим потерям. У котельной радиус теплоснабжения не значителен. Радиус действия эффективности теплоснабжения не рассчитывался.

2.2 Описание существующих и перспективных зон действия систем теплоснабжения, источников тепловой энергии.

Описание существующих зон действия систем теплоснабжения, источников тепловой энергии приведен в таблице:

Таблица 5

Максимальное удаление точки подключения потребителей от источника тепловой энергии			
на север	на восток	на юг	на запад
Котельная			
	Бутыринская ООШ, Администрация Бутыринского сельсовета, Дк, Библиотека, Гараж МПО		

2.3 Описание существующих и перспективных зон действия индивидуальных источников тепловой энергии.

Поселение не газифицировано. Большая часть индивидуальных жилых домов оборудована отопительными печами, работающими на твердом топливе (дрова, уголь). Индивидуальное отопление осуществляется без потерь. Потребление тепла при теплоснабжении от индивидуальных установок можно принять равным его производства.

2.4 Перспективные балансы тепловой мощности и тепловой нагрузки в перспективных зонах действия источников тепловой энергии, в том числе работающих на единую сеть, на каждом этапе.

Перспективные балансы тепловой мощности и тепловой нагрузки в перспективных зонах действия источников тепловой энергии равны существующим.

2.5 Существующее значение установленной тепловой мощности основного оборудования источников тепловой энергии (в разрезе котельных).

Таблица 6

Наименование котельной, адрес	Установленная мощность (Гкал\ч)	Подключенная нагрузка (Гкал\ ч)
ООО «Урал ТЭК»		
1. Котельная	0,3	0,3

Жилой фонд не подключен к централизованной системе теплоснабжения, которая состоит из котельной и тепловых сетей. Модернизация системы теплоснабжения поселения не предусматривает изменения схемы теплоснабжения.

2.6 Существующие и перспективные затраты тепловой мощности на собственные и хозяйственные нужды источников тепловой энергии.

Таблица 7

Наименование котельных	Затраты на собственные нужды (Гкал\ч)	
	существующие	перспективные
ООО «Урал ТЭК»		
1. Котельная	0,02	0,03

2.7 Значение существующей и перспективной мощности источников тепловой энергии нетто.

Таблица 8

Наименование котельных	Фактическая располагаемая мощность источника (Гкал\ч)	Мощность тепловой энергии (Гкал\ч)	
		существующие	перспективные
ООО «Урал ТЭК»			
1. Котельная	0,3	0,3	0,3

2.8 Значение существующих и перспективных потерь тепловой энергии при ее передаче по тепловым сетям, включая потери тепловой энергии в тепловых сетях теплопередачей через теплоизоляционные конструкции теплопроводов и потери теплоносителя ,с указанием затрат теплоносителя на компенсацию этих потерь .

Таблица 9

Наименования котельных	Потери тепловой энергии при передаче (Гкал)	Затраты на компенсацию потерь (тыс. руб.)
ООО «Урал ТЭК»		
1. Котельная	0	0

2.9 Затраты существующей и перспективной мощности на хозяйственные нужды тепловых сетей.

Таблица 10

Наименование котельных	Существующие затраты тепловой мощности на хоз. нужды тепловых сетей (Гкал\кал)
ООО «Урал ТЭК»	
1. Котельная	нет

Раздел 3 Перспективные балансы теплоносителя.

3.1 Перспективные балансы производительности водоподготовительных установок и максимального потребления теплоносителя теплотребляющими установками потребителей.

Водоподготовительных установок в котельной ВПУ-1 -1шт
(Котельная с. Бутырино, ул. Центральная 31)

Раздел 4 Основные положения мастер-плана развития систем теплоснабжения поселения

Согласно генеральному плану села Бутырино на перспективу строительство новых зданий и сооружений не предусматривается.

Согласно проекта перспективной схемы газоснабжения района теплоснабжение будет производиться от котлов на газовом топливе

Раздел 5 Предложения по строительству, реконструкции, техническому перевооружению и (или) модернизации источников тепловой энергии

5.1 Предложения по строительству источников тепловой энергии, обеспечивающих перспективную тепловую нагрузку на осваиваемых территориях поселения, для которых отсутствует возможность или целесообразность передачи тепловой энергии от существующих или реконструируемых источников тепловой энергии.

Генеральным планом на период до 2029года не запланировано строительство новой котельной, без изменения схемы теплоснабжения.

5.2 Предложения по реконструкции источников тепловой энергии обеспечивающих перспективную тепловую нагрузку в существующих и расширяемых зонах действия источников тепловой энергии.

Предложения по величине необходимых инвестиций по реконструкции, техническому перевооружению подлежат ежегодной корректировке на каждом этапе планируемого периода с учетом утвержденной инвестиционной программы.

Таблица 11

№ п/п	Мероприятия	Период исполнения						Финансовые затраты (тыс. руб.)	Ожидаемый эффект
		2019	2020	2021	2022	2023	2029		
ООО «Урал ТЭК»									
1.	Котельная по ул. Центральная 31								
1.1	Замена котла на котёл КВСрд-0,3	x						Внебюджетные источник и	снижение затрат на топливо, электроэнергии
1.2	Замена труб		x					Внебюджетные источник и	Снижение затрат на топливо, сокращение потерь

5.3 Предложения по техническому перевооружению источников тепловой энергии с целью повышения эффективности работы систем теплоснабжения.

Таблица 12

№ п/п	Мероприятия	Этапы реализации						Финансовы е затраты тыс. руб.	Ожидаемы й эффект
		2019	2020	2021	2022	2023	2029		
ООО «Урал ТЭК»									
1	замена котла	х						Внебюджет ные источники	Снижение затрат топливо, электроэн ергии,сокр ащение потерь

5.4 Меры по выводу из эксплуатации, консервации, а также источников тепловой энергии, выработавших срок службы, либо в случаях, когда продление срока службы технически невозможно или экономически нецелесообразно.

Таблица 13

№ п/п	Адрес объекта, мероприятия	Ед. измерен.	Цели реализации мероприятия
1.	Котельная с. Бутырино. ул. Центральная 31		
1.1	Вывод котельной из эксплуатации в связи ее нерентабельностью	1	Снижение затрат теплоснабжающей организации на производство тепловой энергии.

5.5 Меры по переоборудованию котельных в источники комбинированной выработки электрической и тепловой энергии.

В соответствии с Генеральным планом села Бутырино меры по переоборудованию котельной в источники комбинированной выработки электрической и тепловой энергии не предусмотрены.

5.6 Меры по переводу котельной, размещенной в существующих и расширяемых зонах действия источников комбинированной выработки тепловой и электрической энергии в пиковый режим.

Меры по переводу котельной, размещенной в существующих и расширяемых зонах действия источников комбинированной выработки тепловой и электрической энергии в «пиковый» режим не предусмотрены.

5.7 Решение о загрузке источников тепловой энергии, распределение (перераспределение) тепловой нагрузки потребителей тепловой энергии в каждой зоне действия системы теплоснабжения между источниками тепловой энергии, поставляющими тепловую энергию в данной системе

теплоснабжения.

Учитывая, что Генеральным планом села Бутырино не предусмотрено изменений схемы теплоснабжения поселения, решение о загрузке источников тепловой энергии, распределении (перераспределении) тепловой нагрузки потребителей тепловой энергии в каждой зоне действия системы теплоснабжения между источниками тепловой энергии, поставляющими тепловую энергию в данной системе теплоснабжения, будут иметь следующий вид:

Таблица 14

№ п/п	Наименование котельных	Марка котла	Количество котлов	Год установки	Установленная мощность Гкал\час	Подключенная нагрузка Гкал\час
ООО «Урал ТЭК»						
1.	Котельная		1	2019	0,3	0,3

5.8 Оптимальный температурный график отпуска тепловой энергии для каждого источника тепловой энергии или группы источников в системе теплоснабжения.

Оптимальный температурный график отпуска тепловой энергии для каждого источника тепловой энергии в системе теплоснабжения в соответствии с действующим разрабатывается в процессе проведения энергетического обследования источника тепловой энергии, тепловых сетей, потребителей тепловой энергии.

ГРАФИК

зависимости температуры теплоносителя от среднесуточной температуры наружного воздуха для котельной по адресу село Бутырино. ул. Центральная

31

(температурный график 95-70⁰ С)

Таблица 15

Температура наружного воздуха ⁰ С	Температура воды в подающем трубопроводе системы отопления ⁰ С	Температура воды в обратной линии системы отопления ⁰ С	Температура наружного воздуха ⁰ С	Температура воды в подающем трубопроводе системы отопления ⁰ С	Температура воды в обратной линии системы отопления ⁰ С
+5	36	30	-16	53	47
+4	37	31	-17	54	48
+3	38	32	-18	55	49

+2	40	34	-19	56	50
+1	40	34	-20	57	51
0	40	34	-21	58	52
-1	42	36	-22	59	53
-2	42	36	-23	60	54
-3	42	36	-24	61	55
-4	44	38	-25	62	56
-5	44	38	-26	63	57
-6	45	39	-27	64	58
-7	45	39	-28	65	59
-8	46	40	-29	66	60
-9	47	41	-30	67	61
-10	48	42	-31	68	62
-11	49	43	-32	69	63
-12	50	44	-33	70	64
-13	50	44	-34	72	66
-14	51	45	-35	73	67
-15	52	46	-36	75	68

ГРАФИК

зависимости температуры теплоносителя от среднесуточной температуры наружного воздуха для угольной котельной по адресу село Бутырино, ул. Центральная 31, (температурный график 60⁰)

Таблица 16

Температура наружного воздуха °С	Температура воды в подающем трубопроводе систем отопления °С	Температура воды в обратной линии системы отопления °С	Температура наружного воздуха °С	Температура воды в подающем трубопроводе систем отопления °С	Температура воды в обратной линии систем отопления °С
+8	40	34	-12	52	46
7	40	34	-13	53	47
6	40	34	-14	54	48

5	40	34	-15	55	48
4	41	35	-16	56	51
3	42	36	-17	57	51
2	43	37	-18	58	52
1	44	38	-19	59	53
0	45	39	-20	60	54
-1	45,5	39,5	-21	60	54
-2	46	46	-22	60	54
-3	46,5	40,5	-23	60	54
-4	47	42	-24	60	54
-5	47,5	41,5	-25	60	54
-6	48	42	-26	60	54
-7	48,5	42,5	-27	60	54
-8	49	43	-28	60	54
-9	49,5	43,5	-29	60	54
-10	50	44	-30	60	54
-11	51	45	-31 и ниже	60	54

5.9 Предложения по перспективной установленной тепловой мощности каждого источника тепловой энергии с учетом аварийного и перспективного резерва тепловой мощности.

Таблица 17

№ п/п	Наименование котельной	Установленная мощность (Гкал\час)	Предложения по перспективной тепловой мощности (Гкал\час)
ООО «Урал ТЭК»			
1.	Котельная	0,3	0,3

Раздел 6 Предложения по строительству, реконструкции и (или) модернизации тепловых сетей

6.1 Предложения по строительству и реконструкции тепловых сетей, обеспечивающих перераспределение тепловой нагрузки из зон с дефицитом располагаемой тепловой мощности источников тепловой энергии (использование существующих резервов).

Учитывая, что Генеральным планом села Бутырино не предусмотрено изменение схемы теплоснабжения, поэтому новое строительство тепловых сетей не планируется.

6.2 Предложения по строительству тепловых сетей для обеспечения перспективных приростов тепловой нагрузки в поселении под жилищную комплексную или производственную застройку.

Новое строительство тепловых сетей не планируется.

6.3 Предложения по строительству и реконструкции тепловых сетей в целях обеспечения условий при наличии которых существует возможность поставок тепловой энергии потребителям от различных источников тепловой энергии при сохранении надежности теплоснабжения.

Учитывая, что Генеральным планом села Бутырино не предусмотрено изменение схемы теплоснабжения поселения, поэтому новое строительство тепловых сетей не планируется. Планируемая реконструкция тепловых сетей не предусматривает поставку тепловой энергии потребителям от различных источников тепловой энергии, поставка тепловой энергии планируется по существующей схеме теплоснабжения.

6.4 Предложения по строительству и реконструкции тепловых сетей для повышения эффективности функционирования системы теплоснабжения, в том числе за счет перевода котельных в пиковых режим работы или ликвидации котельных по основаниям.

Новое строительство или реконструкция тепловых сетей для повышения эффективности функционирования системы теплоснабжения, в том числе за счет перевода котельных в «тупиковый период» не планируется.

6.5 Предложения по строительству и реконструкции тепловых сетей для обеспечения нормативной надежности и безопасности теплоснабжения.

Средний износ трубопроводов составляет 25%. Для решения данной задачи необходимо модернизация тепловых сетей. В рамках инвестиционной программы по ремонту и модернизации коммунального теплоснабжения поселения планируется замена ветхих стальных труб теплотрасс на трубопроводы в пенополиуретановой изоляции.

Таблица 18

№ п/п	Адрес объекта\ мероприятия	ед. изм.	протяженность	Цели реализации мероприятий
1. Реконструкция тепловых сетей				
1.1	Ремонт теплотрассы от котельной по адресу с.			- сокращение потерь в теплосетях;

Бутырино. ул. Центральная 31	пм	500	<ul style="list-style-type: none"> - обеспечение заданного гидравлического режима, требуемой надежности теплоснабжения потребителей; - снижение уровня износа объектов; - повышение качества и надежности коммунальных услуг; - уменьшение производственных затрат на эксплуатацию тепловых сетей, связанных с ремонтом тепловых сетей, и утечкой теплоносителя;
---------------------------------	----	-----	--

Раздел 7 Предложения по переводу открытых систем теплоснабжения (горячего водоснабжения) в закрытые системы горячего водоснабжения.

На территории поселения открытых систем теплоснабжения не имеется, горячее водоснабжение также отсутствует

Раздел 8 Перспективные топливные балансы.

8.1 Перспективные топливные балансы для каждого источника тепловой энергии, расположенного в границах города Петухово по видам основного резервного и аварийного топлива.

Таблица 19

№ п/п	Наименование котельной	Вид топлива	Годовой расход топлива в натуральных единицах (т)	Резервный вид топлива	Аварийный вид топлива
ООО «Урал ТЭК»					
1.	Котельная	уголь	130	дрова	не предус.

Раздел 9 Инвестиции в строительство, реконструкцию, техническое перевооружение и (или) модернизацию

9.1 Предложения по величине необходимых инвестиций в строительство, реконструкцию и техническое перевооружение источников тепловой энергии. Предложения по величине инвестиций в строительство, реконструкцию и техническое перевооружение источников тепловой энергии, тепловых сетей, и тепловых пунктов первоначально планируется на период до 2025 года и подлежат ежегодной корректировке на каждом этапе планируемого периода с учетом утвержденной инвестиционной программы комплексного развития коммунальной инженерной инфраструктуры поселения.

9.2 Предложения по величине необходимых инвестиций в строительство, реконструкцию и техническое перевооружение источников тепловой энергии, тепловых сетей в 2019-2029 гг.

Таблица 20

№п/п	Наименование источников	Стоимость (тыс. руб.)	План реализации инвестиционной программы по годам			
			2019	2020	2021	2029
1. Инвестиционная программа по ремонту и модернизации системы коммунального теплоснабжения тепловых источников						
1.1	Ремонт котельной	-	0	0	0	-
2. Инвестиционные затраты по реконструкции, модернизации и ремонту тепловых сетей						
2.1	Ремонт теплосетей					
	Всего объем финансовых затрат, в т.ч. по источникам их финансирования					
	- бюджетное финансирован					
	- собственные средства					
	- внебюджетные средства					

Примечание: объем средств и источники финансирования будут уточняться после доведения лимитов из бюджетов всех уровней на очередной финансовый год и плановый период.

Раздел 10 Решение о присвоении статуса единой теплоснабжающей организации (организациям)

Котельная производит теплоснабжение основной школы. Администрации Бутыринского сельсовета Эксплуатацию котельной и тепловых сетей на территории сельсовета осуществляет ООО «Урал ТЭК».

Раздел 11 Решение о распределении тепловой нагрузки между источниками тепловой энергии и модернизации.

Решение о загрузке источников тепловой энергии и модернизации, распределении (перераспределении) тепловой нагрузки потребителей тепловой энергии между источниками тепловой энергии, поставляющими тепловую энергию в данной системе, будет иметь следующий вид:

Таблица 21

№ п/п		Установленная мощность (Гкал\кал)	Подключенная нагрузка (Гкал\кал)
ООО «Урал ТЭК»			
1	Котельная	0,3	0,3

Раздел 12 Решение по безхозным тепловым сетям.

Безхозных объектов коммунального теплоснабжения на территории поселения не имеется.

Раздел 13 «Синхронизация схемы теплоснабжения со схемой газоснабжения и газификации поселения, схемой и программой развития электроэнергетики, а также со схемой водоснабжения и водоотведения

Учитывая, что Генеральным планом села Бутырино не предусматривает строительство водопровода и новой артезианской скважины, а также централизованной канализации синхронизация со схемой теплоснабжения не нужна.

Газоснабжение происходит за счет привозного газа, в перспективе строительство газопровода не предусмотрено.

Перспективное электроснабжение села Бутырино должно осуществляться по распределительным сетям 0,4 кв ОАО «Курганэнерго» от КТП 10/0,4 кв.

Раздел 14 Индикаторы развития систем теплоснабжения

Показатель надежности системы теплоснабжения на территории поселения равен 1, в связи с установкой нового котельного оборудования.

Раздел 15 Ценовые (тарифные) последствия

Замена котла КВТС- 20-150п на котел КВСрд-0,3 позволил снизить затраты на топливо, сократить потери тепловой энергии, а как следствие все это приведет к снижению тарифа.

Раздел 16 Реестр единых теплоснабжающих организаций

16.1 Реестр систем теплоснабжения, содержащий перечень теплоснабжающих организаций, действующих в каждой системе теплоснабжения, расположенных в границах поселения

Таблица 22

Наименование котельной	Наименование организации	ИНН	Юридический/почтовый адрес
котельная	ООО «Урал-ТЭК»	6658458150	620149, Свердловская область, г. Екатеринбург, ул. Зоологическая, д.4

16.2 Критерии и порядок определения единой теплоснабжающей организации установлены в Правилах организации теплоснабжения в Российской Федерации, утвержденных Постановлением Правительства Российской Федерации от 08.08.2012 г. №808 «Об организации теплоснабжения в Российской Федерации и внесении изменений в некоторые законодательные акты Правительства Российской Федерации» (далее - 1111 РФ №808 от 08.08.2012 г.)

Раздел 17 Замечания и предложения к проекту схем теплоснабжения

При разработке, утверждении и актуализации схемы теплоснабжения особые предложения не поступили.

Раздел 18. Сводный том изменений, выполненных в доработанной и (или) актуализированной схеме теплоснабжения

В актуализированной схеме теплоснабжения внесены изменения в связи с заменой труб и котла.

Приложение 1 схема теплоснабжения с. Бутырино

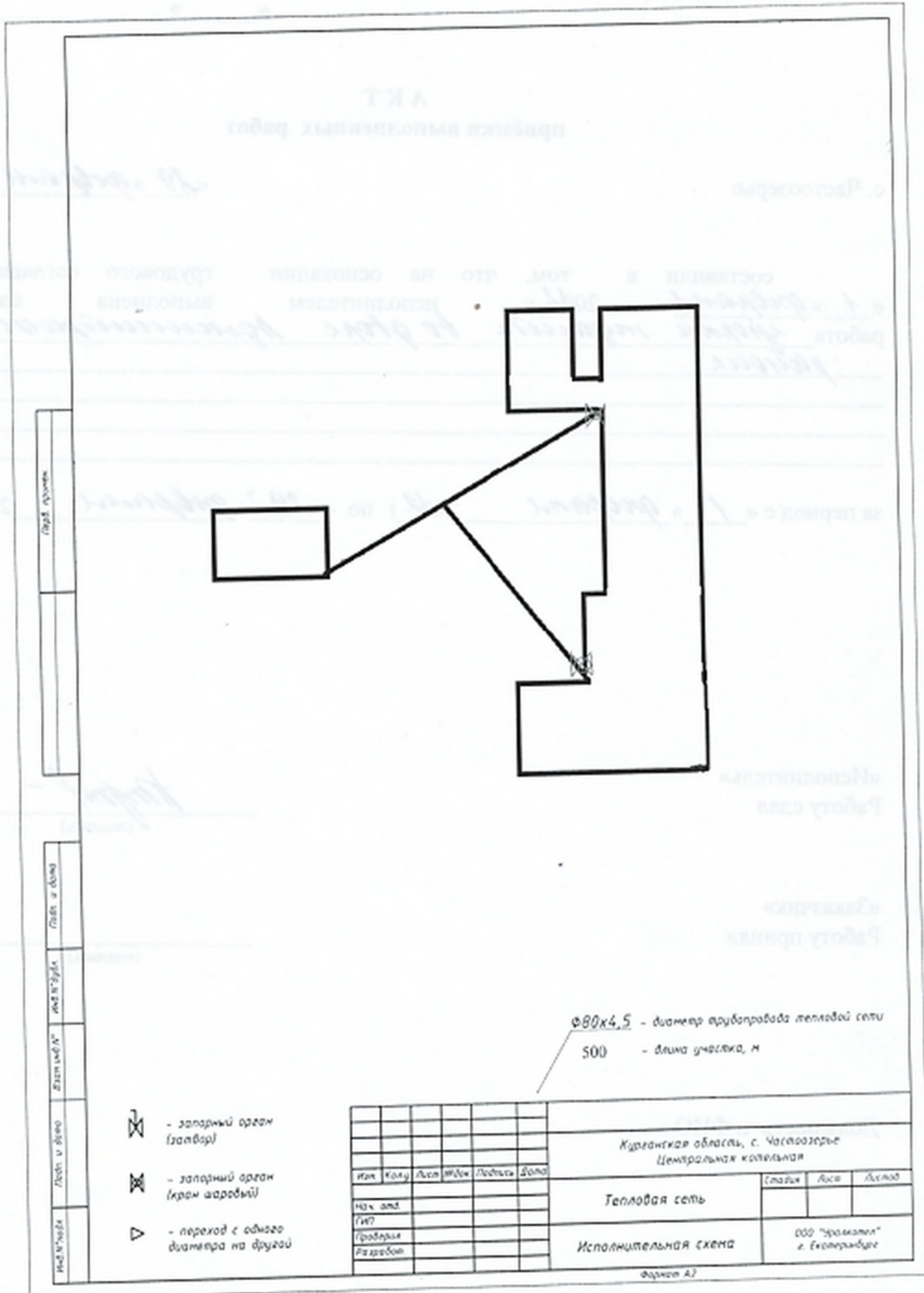

Приложение №5 к постановлению
Администрации
Частоозерского района от «___»
_____2019 года № ____
«Об утверждении схем
теплоснабжения Частоозерского
района Курганской области»

Схема теплоснабжения Долговского сельсовета Частоозерского района Курганской области

С. Долгие
2019 г.

Оглавление.

СХЕМА

теплоснабжения Долговского сельсовета Частоозерского района Курганской области

1.Общеположения.....	4
2.Цели и задачи разработки схемы теплоснабжения.....	4
2.1. Обследование системы теплоснабжения и анализ существующей ситуации в теплоснабжении.	
2.2. Повышение надежности работы систем теплоснабжения в соответствии с нормативными требованиями.	
2.3. Определения возможности подключения к источникам теплоснабжения объектов капитального строительства.	
2.4. Выбор оптимального варианта развития теплоснабжения до 2029года	
3. Существующее положение в сфере производства, передачи тепловой энергии.....	5
Раздел 1. Показатели перспективного спроса на тепловую энергию (мощность) и теплоноситель в установленных границах.....	6
1.1 Площадь строительных фондов	
1.2 Объемы потребления тепловой энергии	
1.3 Потребление тепловой энергии	
Раздел 2. Перспективные балансы располагаемой тепловой мощности источников тепловой энергии и тепловой нагрузки потребителей.....	7
2.1 Радиус эффективного теплоснабжения.	
2.2 Описание существующих и перспективных зон действия систем теплоснабжения, источников тепловой энергии.	
2.3 Описание существующих и перспективных зон действия индивидуальных источников тепловой энергии.	
2.4 Перспективные балансы тепловой мощности и тепловой нагрузки в перспективных зонах действия источников тепловой энергии, в том числе работающих на единую сеть, на каждом этапе.	
2.5 Существующее значение установленной тепловой мощности основного оборудования источников тепловой энергии (в разрезе котельных).	
2.6 Существующие и перспективные затраты тепловой мощности на собственные и хозяйственные нужды источников тепловой энергии.	
2.7 Значение существующей и перспективной мощности источников тепловой энергии нетто.	
2.8 Значение существующих и перспективных потерь тепловой энергии.	
2.9 Затраты существующей и перспективной мощности на хозяйственные нужды тепловых сетей.	
Раздел 3 Перспективные балансы теплоносителя.....	10
3.1Перспективные балансы производительности водоподготовительных установок.	
Раздел 4 Основные положения мастер-плана развития систем теплоснабжения поселения.....	10
Раздел 5 Предложения по строительству, реконструкции, техническому перевооружению и (или) модернизации источников тепловой энергии.....	11
5.1 Предложения по строительству источников тепловой энергии.	
5.2 Предложения по реконструкции источников тепловой энергии.	
5.3 Предложения по техническому перевооружению источников тепловой энергии.	
5.4 Меры по выводу из эксплуатации	
5.5 Меры по переоборудованию котельных	
5.6 Меры по переводу котельной	

5.7	Решение о загрузке источников тепловой энергии	
5.8	Температурный график	
5.9	Предложения по перспективной установленной тепловой мощности	
Раздел 6	Предложения по строительству, реконструкции и (или) модернизации тепловых сетей.....	16
6.1	Предложения по строительству и реконструкции тепловых сетей	
6.2	Предложения по строительству тепловых сетей для обеспечения перспективных приростов	
6.3	Предложения по строительству и реконструкции тепловых сетей в целях обеспечения условий при наличии которых существует возможность поставок тепловой энергии	
6.4	Предложения по строительству и реконструкции тепловых сетей для повышения эффективности	
6.5	Предложения по строительству и реконструкции тепловых сетей для обеспечения нормативной надежности и безопасности теплоснабжения.	
Раздел 7	Предложения по переводу открытых систем теплоснабжения (горячего водоснабжения) в закрытые системы горячего водоснабжения.....	17
Раздел 8	Перспективные топливные балансы.....	17
8.1	Перспективные топливные балансы	
Раздел 9	Инвестиции в строительство, реконструкцию, техническое перевооружение и (или) модернизацию.....	18
9.1	Предложения по величине необходимых инвестиций в строительство, перевооружение источников тепловой энергии	
9.2	Предложения по величине необходимых инвестиций в строительство тепловых сетей в 2019-2029гг.	
Раздел 10	Решение о присвоении статуса единой теплоснабжающей организации (организациям).....	19
Раздел 11	Решение о распределении тепловой нагрузки между источниками тепловой энергии и модернизации.....	19
Раздел 12	Решение по безхозным тепловым сетям.....	19
Раздел 13	«Синхронизация схемы теплоснабжения со схемой газоснабжения и газификации поселения, схемой и программой развития электроэнергетики, а также со схемой водоснабжения и водоотведения.....	19
Раздел 14	Индикаторы развития систем теплоснабжения.....	19
Раздел 15	Ценовые (тарифные) последствия.....	20
Раздел 16	Реестр единых теплоснабжающих организаций.....	20
16.1	Реестр систем теплоснабжения	
16.2	Критерии и порядок определения единой теплоснабжающей организации	
Раздел 17	Замечания и предложения к проекту схем теплоснабжения.....	20
Раздел 18.	Сводный том изменений, выполненных в доработанной и (или) актуализированной схеме теплоснабжения.....	20
Приложение 1	схема теплоснабжения с. Долгие.....	21
Приложение 2	схема размещения на карте с.Долгие.....	22

ПРОЕКТ -СХЕМА
теплоснабжения Долговского сельсовета Частоозерского района
Курганской области

1. Общие положения.

Основанием для разработки проекта схемы теплоснабжения Долговского сельсовета Частоозерского района Курганской области является:

- Федеральный закон от 27 июля 2010 года №190-ФЗ « О теплоснабжении»;
- Постановление Правительства Российской Федерации от 22 февраля 2012 года № 154 «О требованиях к схемам теплоснабжения, порядку их разработки и утверждения»;
- Генеральный план села Долгие и деревни Малодолгие.

2. Цели и задачи разработки проекта схемы теплоснабжения.

Проект схема теплоснабжения поселения разрабатывается в целях удовлетворения спроса на тепловую энергию (мощность) и теплоноситель, обеспечения надежного теплоснабжения наиболее экономичным способом при минимальном воздействии на окружающую среду, а также экономического стимулирования развития систем теплоснабжения и внедрения энергосберегающих технологий.

Проект схема теплоснабжения сельсовета представляет документ, в котором обосновывается необходимость и экономическая целесообразность модернизации и реконструкции существующих источников тепловой энергии и тепловых сетей, средств их эксплуатации и управления с целью обеспечения энергетической безопасности, развития экономики поселения и надежности теплоснабжения потребителей.

Основными задачами при разработке проекта схемы теплоснабжения поселения на период 2019года по 2029 год является:

1. Обследование системы теплоснабжения и анализ существующей ситуации в теплоснабжении.
2. Повышение надежности работы систем теплоснабжения в соответствии с нормативными требованиями.
3. Определения возможности подключения к источникам теплоснабжения объектов капитального строительства.
4. Выбор оптимального варианта развития теплоснабжения до 2029года.

Теплоснабжающая организация определяется схемой теплоснабжения. Мероприятия по развитию системы теплоснабжения, предусмотренные настоящей схемой, включаются в инвестиционную программу теплоснабжающей организации.

3. Существующее положение в сфере производства, передачи тепловой энергии.

Численность населения, проживающего на территории сельсовета, составляет: в с. Долгие - 394 чел., в д. Малодолгие - 72 чел., д. Песьяное - 90 чел., Жилой фонд на 01.01.2018г. составил: с. Долгие – 152 ж.д., д. Малодолгие - 19 ж.д., д. Песьяное - 45 ж.д.

Теплоснабжение Долговского сельсовета осуществляется:

- в частных домах, сельских домах культуры, библиотеке, Администрации сельсовета, МПО от печей и котлов, преимущественно используются дрова;
- в д. Малодолгие отопление основной общей школы осуществляется от автономной школьной котельной, работающей на твердом топливе (уголь, дрова).

Таблица 1

№ п/п	Наименование котельной	Адрес	Установленная мощность, гкал/час	Протяженность теплосетей в 2-х тр.исч.,м
1	Школьная	Ул.Школьная, 13А	0,3	65

Система теплоснабжения Долговского сельсовета включает в себя 1 котельную, протяженность тепловых сетей 0,065км., из них ветхие тепловые сети – 0,013км. Эксплуатацию котельной и тепловых сетей осуществляет ООО «Урал ТЭК». Централизованным отоплением жилой фонд не охвачен, Таким образом, в течении ближайшего времени не ожидается какого-либо существенного изменения в потреблении тепловой энергии.

Таблица 2

№ п/п	Котельная	Отапливаемый объект	Протяженность м	Типы прокладки		Марка котлов
				надзем м	подзем м	
ООО «Урал ТЭК»						
1.	Котельная	Долговская основная общеобразовательная школа	65	65	0	КВС рд-0,3

Раздел 1. Показатели перспективного спроса на тепловую энергию (мощность) и теплоноситель в установленных границах

1.1 Площадь строительных фондов и приросты площади строительных фондов по расчетным элементам в соответствии с Генеральным планом села Долгие и деревни Малодолгие Частоозерского района Курганской области не предусматривается.

1.2. Объемы потребления тепловой энергии (мощности), теплоносителя и приросты потребления тепловой энергии (мощности), теплоносителя с разделением по видам теплоснабжения.

Годовые объемы выработки тепловой энергии (мощности), теплоносителя с разделением по видам потребления

Таблица 3

Наименование котельной	Годовая выработка			
	Тепловая энергия (Гкал)		Теплоноситель (куб. м.)	
	Отопление	ГВС	Отопление	ГВС
ООО «Урал ТЭК»				
Котельная	0,3	0		0

1.3 Потребление тепловой энергии (мощности) и теплоносителя объектами, расположенными в производственных зонах, с учетом возможных изменений производственных зон и их перепрофилирования и приросты потребления тепловой энергии (мощности), теплоносителя производственными объектами не предусматривается.

Таблица 4

№ п/п	Название котельной	Отапливаемые объекты	Объем отапливаемых объектов	Годовое потребление			
				Тепловая энергия гкал		Теплоноситель (м3)	
				отопл	гвс	отоплен	гвс
ООО «Урал ТЭК»							
1.	Котельная	Долговская основная общеобразовательная школа	1840	0,3			

Учитывая, что Генеральным планом не предусмотрено изменений схемы теплоснабжения, теплоснабжение перспективных объектов, которые планируется разместить вне зоны действия существующей котельной,

предлагается осуществить от автономных источников. Изменение производственных зон не планируется.

Раздел 2. Перспективные балансы располагаемой тепловой мощности источников тепловой энергии и тепловой нагрузки потребителей.

2.1 Радиус эффективного теплоснабжения.

Среди основных мероприятий по энергосбережению в системах теплоснабжения можно выделить оптимизацию систем теплоснабжения с учетом эффективного радиуса теплоснабжения.

Радиус эффективного теплоснабжения — максимальное расстояние от теплопотребляющей установки до ближайшего источника тепловой энергии в системе теплоснабжения.

Передача тепловой энергии от котельной до здания Долговской ООШ осуществляется на незначительном расстоянии, что не ведет к большим технологическим потерям. У котельной радиус теплоснабжения не значителен. Радиус действия эффективности теплоснабжения не рассчитывался.

2.2 Описание существующих и перспективных зон действия систем теплоснабжения, источников тепловой энергии.

Описание существующих зон действия систем теплоснабжения, источников тепловой энергии приведен в таблице:

Таблица 5

Максимальное удаление точки подключения потребителей от источника тепловой энергии			
на север	на восток	на юг	на запад
Котельная			
			д.Малодолгие, ул.Школьная, 13, Долговская ООШ, д-65м

1.2 Описание существующих и перспективных зон действия индивидуальных источников тепловой энергии.

Поселение не газифицировано. Большая часть индивидуальных жилых домов оборудована отопительными печами, работающими на твердом топливе (дрова, уголь). Индивидуальное отопление осуществляется без потерь. Потребление тепла при теплоснабжении от индивидуальных установок можно принять равным его производства. Среднегодовая выработка индивидуальных источников теплоснабжения ориентировочно составляет - 300тыс. Ккал\год.

2.4 Перспективные балансы тепловой мощности и тепловой нагрузки в

перспективных зонах действия источников тепловой энергии, в том числе работающих на единую сеть, на каждом этапе.

Перспективные балансы тепловой мощности и тепловой нагрузки в перспективных зонах действия источников тепловой энергии равны существующим.

2.5. Существующее значение установленной тепловой мощности основного оборудования источников тепловой энергии.

Таблица 6

Наименование котельной, адрес	Установленная мощность (Гкал\ч)	Подключенная нагрузка (Гкал\ч)
ООО «Урал ТЭК»		
1. Котельная	0,3	0,3

Жилой фонд, крупные общественные здания, учреждения бюджетной сферы не подключены к централизованной системе теплоснабжения, которая состоит из котельной и тепловых сетей. Модернизация системы теплоснабжения поселения не предусматривает изменения схемы теплоснабжения.

2.6 Существующие и перспективные затраты тепловой мощности на собственные и хозяйственные нужды источников тепловой энергии.

Таблица 7

Наименование котельных	Затраты на собственные нужды (Гкал\ч)	
	существующие	перспективные
ООО «Урал ТЭК»		
1. Котельная	0,02	0,03

2.7 Значение существующей и перспективной мощности источников тепловой энергии нетто.

Таблица 8

Наименование котельных	Фактическая располагаемая мощность источника (Гкал\ч)	Мощность тепловой энергии (Гкал\ч)	
		существующие	перспективные
ООО «Урал ТЭК»			
1. Котельная	0,2	0,2	0,3

2.8 Значение существующих и перспективных потерь тепловой энергии при ее передаче по тепловым сетям, включая потери тепловой энергии в

тепловых сетях теплопередачей через теплоизоляционные конструкции теплопроводов и потери теплоносителя, с указанием затрат теплоносителя на компенсацию этих потерь.

Таблица 9

Наименования котельных	Потери тепловой энергии при передаче (Гкал)	Затраты на компенсацию потерь (тыс. руб.)
ООО «Урал ТЭК»		
1. Котельная	0	0

2.9 Затраты существующей и перспективной мощности на хозяйственные нужды тепловых сетей.

Таблица 10-

Наименование котельных	Существующие затраты тепловой мощности на хоз. нужды тепловых сетей (Гкал\кал)
ООО «Урал ТЭК»	
1. Котельная	нет

Раздел 3 Перспективные балансы теплоносителя.

3.1 Перспективные балансы производительности водоподготовительных установок и максимального потребления теплоносителя теплопотребляющими установками потребителей.

Водоподготовительных установок в котельной ВПУ-1 -1шт (Котельная д.Малодолгие, ул. Школьная, 13А)

Раздел 4 Основные положения мастер-плана развития систем теплоснабжения поселения

Согласно генеральному плану села Долгие и деревни Малодолгие на перспективу строительство новых зданий и сооружений не предусматривается.

Согласно проекта перспективной схемы газоснабжения района теплоснабжение будет производиться от котлов на газовом топливе.

Раздел 5 Предложения по строительству, реконструкции и техническому перевооружению источников тепловой энергии.

5.1 Предложения по строительству источников тепловой энергии, обеспечивающих перспективную тепловую нагрузку на осваиваемых территориях поселения, для которых отсутствует возможность или целесообразность передачи тепловой энергии от существующих или реконструируемых источников тепловой энергии.

Генеральным планом на период до 2025года не запланировано строительство новой котельной, без изменения схемы теплоснабжения.

5.2 Предложения по реконструкции источников тепловой энергии обеспечивающих перспективную тепловую нагрузку в существующих и расширяемых зонах действия источников тепловой энергии.

Предложения по величине необходимых инвестиций по реконструкции, техническому перевооружению подлежат ежегодной корректировке на каждом этапе планируемого периода с учетом утвержденной инвестиционной программы.

Таблица 11

№ п/п	Мероприятия	Период исполнения						Финансовые затраты (тыс. руб.)	Ожидаемый эффект
		2019	2020	2021	2022	2023	2029		
ООО «Урал ТЭК»									
1.	Котельная по ул. Школьная, 13А								
1.1	Замена котла КВТС- 20 -150п на котел КВСрд-0,3	x				-			снижение затрат на топливо, электроэнергии
1.2	Замена труб	x				-			Снижение затрат на топливо, сокращение потерь

5.3 Предложения по техническому перевооружению источников тепловой энергии с целью повышения эффективности работы систем теплоснабжения.

Таблица 12

№ п/п	Мероприятия	Этапы реализации						Финансовые затраты тыс. руб.	Ожидаемый эффект
		2019	2020	2021	2022	2023	2029		
ООО «Урал ТЭК»									
1	Ремонт котельной, замена котла	x						-	Снижение затрат топлива, электроэнергии, сокращение потерь

5.4 Меры по выводу из эксплуатации, консервации, а также источников тепловой энергии, выработавших срок службы, либо в случаях, когда продление срока службы технически невозможно или экономически нецелесообразно.

Таблица 13

№ п/п	Адрес объекта, мероприятия	Ед. измерен.	Цели реализации мероприятия
1.	Котельная д.Малодолгие, ул.Школьная, 13А		
1.1	Вывод котельной из эксплуатации в связи ее нерентабельностью	1	Снижение затрат теплоснабжающей организации на производство тепловой энергии.

5.5 Меры по переоборудованию котельных в источники комбинированной выработки электрической и тепловой энергии.

В соответствии с Генеральным планом села Долгие и деревни Малодолгие меры по переоборудованию котельной в источники комбинированной выработки электрической и тепловой энергии не предусмотрены.

5.6 Меры по переводу котельной, размещенной в существующих и расширяемых зонах действия источников комбинированной выработки тепловой и электрической энергии в пиковый режим.

Меры по переводу котельной, размещенной в существующих и расширяемых зонах действия источников комбинированной выработки тепловой и электрической энергии в «пиковый» режим не предусмотрены.

5.7 Решение о загрузке источников тепловой энергии, распределение (перераспределение) тепловой нагрузки потребителей тепловой энергии в каждой зоне действия системы теплоснабжения между источниками

тепловой энергии, поставляющими тепловую энергию в данной системе теплоснабжения.

Учитывая, что Генеральным планом села Долгие и деревни Малодолгие не предусмотрено изменений схемы теплоснабжения поселения, решение о загрузке источников тепловой энергии, распределении (перераспределении) тепловой нагрузки потребителей тепловой энергии в зоне действия системы теплоснабжения между источниками тепловой энергии, оставляющими тепловую энергию в данной системе теплоснабжения, будут иметь следующий вид:

Таблица 14

№ п/п	Наименование котельных	Марка котла	Количество котлов	Год установки	Установленная мощность Гкал\час	Подключенная нагрузка Гкал\час
ООО «Урал ТЭК»						
1.	Котельная		1	2019	0,3	0,3

5.8 Оптимальный температурный график отпуска тепловой энергии для каждого источника тепловой энергии или группы источников в системе теплоснабжения.

Оптимальный температурный график отпуска тепловой энергии для каждого источника тепловой энергии в системе теплоснабжения в соответствии с действующим разрабатывается в процессе проведения энергетического обследования источника тепловой энергии, тепловых сетей, потребителей тепловой энергии.

ГРАФИК

зависимости температуры теплоносителя от среднесуточной температуры наружного воздуха для котельной по адресу деревня Малодолгие, ул.Школьная, 13А

(температурный график 95-70⁰ С)

Таблица 15

Температура наружного воздуха ⁰ С	Температура воды в подающем трубопроводе системы отопления ⁰ С	Температура воды в обратной линии системы отопления ⁰ С	Температура наружного воздуха ⁰ С	Температура воды в подающем трубопроводе системы отопления ⁰ С	Температура воды в обратной линии системы отопления ⁰ С
+5	36	30	-16	53	47

+4	37	31	-17	54	48
+3	38	32	-18	55	49
+2	40	34	-19	56	50
+1	40	34	-20	57	51
0	40	34	-21	58	52
-1	42	36	-22	59	53
-2	42	36	-23	60	54
-3	42	36	-24	61	55
-4	44	38	-25	62	56
-5	44	38	-26	63	57
-6	45	39	-27	64	58
-7	45	39	-28	65	59
-8	46	40	-29	66	60
-9	47	41	-30	67	61
-10	48	42	-31	68	62
-11	49	43	-32	69	63
-12	50	44	-33	70	64
-13	50	44	-34	72	66
-14	51	45	-35	73	67
-15	52	46	-36	75	68

ГРАФИК

зависимости температуры теплоносителя от среднесуточной температуры наружного воздуха для угольных котельной по адресу деревня Малодолгие, ул.Школьная, 13А, (температурный график 60⁰)

Таблица 16

Температура наружного воздуха ⁰ С	Температура воды в подающем трубопроводе систем отопления ⁰ С	Температура воды в обратной линии системы отопления ⁰ С	Температура наружного воздуха ⁰ С	Температура воды в подающем трубопроводе систем отопления ⁰ С	Температура воды в обратной линии систем отопления ⁰ С
+8	40	34	-12	52	46

Раздел 6 Предложения по строительству и реконструкции тепловых сетей.

6.1 Предложения по строительству и реконструкции тепловых сетей, обеспечивающих перераспределение тепловой нагрузки из зон с дефицитом располагаемой тепловой мощности источников тепловой энергии (использование существующих резервов).

Учитывая, что Генеральным планом села Долгие и деревни Малодолгие не предусмотрено изменение схемы теплоснабжения, поэтому новое строительство тепловых сетей не планируется.

6.2 Предложения по строительству тепловых сетей для обеспечения перспективных приростов тепловой нагрузки в поселении под жилищную комплексную или производственную застройку.

Новое строительство тепловых сетей не планируется.

6.3 Предложения по строительству и реконструкции тепловых сетей в целях обеспечения условий при наличии которых существует возможность поставок тепловой энергии потребителям от различных источников тепловой энергии при сохранении надежности теплоснабжения.

Учитывая, что Генеральным планом села Долгие и деревни Малодолгие не предусмотрено изменение схемы теплоснабжения поселения, поэтому новое строительство тепловых сетей не планируется. Планируемая реконструкция тепловых сетей не предусматривает поставку тепловой энергии потребителям от различных источников тепловой энергии, поставка тепловой энергии планируется по существующей схеме теплоснабжения.

6.4 Предложения по строительству и реконструкции тепловых сетей для повышения эффективности функционирования системы теплоснабжения, в том числе за счет перевода котельных в пиковых режим работы или ликвидации котельных по основаниям.

Новое строительство или реконструкция тепловых сетей для повышения эффективности функционирования системы теплоснабжения, в том числе за счет перевода котельных в тупиковый период не планируется.

6.5 Предложения по строительству и реконструкции тепловых сетей для обеспечения нормативной надежности и безопасности теплоснабжения.

Средний износ трубопроводов составляет 25%. Для решения данной задачи необходимо модернизация тепловых сетей. В рамках инвестиционной программы по ремонту и модернизации коммунального теплоснабжения поселения планируется замена ветхих стальных труб теплотрасс на трубопроводы в пенополиуритановой изоляции.

Таблица 18

№ п/п	Адрес объекта\ мероприятия	ед. изм.	протяженность	Цели реализации мероприятий
1.	Реконструкция тепловых сетей			

1.1	Ремонт теплотрассы от котельной по адресу д.Малодолгие, ул.Школьная, 13А	пм	65	- сокращение потерь в теплосетях; - обеспечение заданного гидравлического режима, требуемой надежности теплоснабжения потребителей; - снижение уровня износа объектов; - повышение качества и надежности коммунальных услуг; - уменьшение производственных затрат на эксплуатацию тепловых сетей, связанных с ремонтом тепловых сетей, и утечкой теплоносителя;
-----	--	----	----	---

Раздел 7 Предложения по переводу открытых систем теплоснабжения (горячего водоснабжения) в закрытые системы горячего водоснабжения.

На территории поселения открытых систем теплоснабжения не имеется, горячее водоснабжение также отсутствует.

Раздел 8 Перспективные топливные балансы.

8.1 Перспективные топливные балансы для каждого источника тепловой энергии, расположенного в границах сельсовета по видам основного резервного и аварийного топлива.

Таблица 19

№ п/п	Наименование котельной	Вид топлива	Годовой расход топлива в натуральных единицах (т)	Резервный вид топлива	Аварийный вид топлива
ООО «Урал ТЭК»					
1.	Котельная	уголь	150	дрова	не предус.

Раздел 9 Инвестиции в строительство, реконструкцию и техническое перевооружение.

9.1 Предложения по величине необходимых инвестиций в строительство, реконструкцию и техническое перевооружение источников тепловой энергии. Предложения по величине инвестиций в строительство, реконструкцию и техническое перевооружение источников тепловой энергии, тепловых сетей, и тепловых пунктов первоначально планируется на период до 2019года и подлежат ежегодной корректировке на каждом этапе планируемого периода с учетом утвержденной инвестиционной программы программы комплексного развития коммунальной инженерной и инфраструктуры поселения.

9.2 Предложения по величине необходимых инвестиций в строительство, реконструкцию и техническое перевооружение источников тепловой энергии, тепловых сетей в 2019-2029гг.

Таблица 20

№п\п	Наименование источников	Стоимость (тыс. руб.)	План реализации инвестиционной программы по годам			
			2019	2020	2021	2029
1. Инвестиционная программа по ремонту и модернизации системы коммунального теплоснабжения тепловых источников						
1.1	Ремонт котельной	-	0	0	0	-
2 Инвестиционные затраты по реконструкции, модернизации и ремонту тепловых сетей						
2.1	Ремонт теплосетей					
	Всего объем финансовых затрат, в т.ч. по источникам их финансирования					
	- бюджетное финансирован					
	- собственные средства					
	- внебюджетные средства					

Примечание: объем средств и источники финансирования будут уточняться после доведения лимитов из бюджетов всех уровней на очередной финансовый год и плановый период.

Раздел 10 Решение об определении единой теплоснабжающей организации и границы зон ее деятельности.

Котельная производит теплоснабжение только Долговской основной школы. Эксплуатацию котельной и тепловых сетей на территории сельсовета осуществляет ООО «Урал ТЭК».

Раздел 11 Решение о распределении тепловой нагрузки между источниками тепловой энергии.

Решение о загрузке источников тепловой энергии, распределении (перераспределении) тепловой нагрузки потребителей тепловой энергии между источниками тепловой энергии, поставляющими тепловую энергию в данной системе, будет иметь следующий вид:

Таблица 21

№ п/п		Установленная мощность (Гкал\кал)	Подключенная нагрузка (Гкал\кал)
ООО «Урал ТЭК»			
1	Котельная	0,3	0,3

Раздел 12 Решение по безхозяйным тепловым сетям.

Безхозяйных объектов коммунального теплоснабжения на территории поселения не имеется.

Раздел 13 «Синхронизация схемы теплоснабжения со схемой газоснабжения и газификации поселения, схемой и программой развития электроэнергетики, а также со схемой водоснабжения и водоотведения»

Учитывая, что Генеральным планом села Долгие и деревни Малодолгие не предусматривает строительство водопровода и новой артезианской скважины, а также централизованной канализации синхронизация со схемой теплоснабжения не нужна.

Газоснабжение происходит за счет привозного газа, в перспективе строительство газопровода не предусмотрено.

Перспективное электроснабжение села Долгие и деревни Малодолгие должно осуществляться по распределительным сетям 0,4 кв ОАО «Курганэнерго» от КТП 10/0,4 кв.

Раздел 14 Индикаторы развития систем теплоснабжения

Показатель надежности системы теплоснабжения на территории поселения равен 1, в связи с установкой нового котельного оборудования.

Раздел 15 Ценовые (тарифные) последствия

Замена котла КВТС- 20-150п на котел КВСрд-0,3 позволит снизить затраты на топливо, сократить потери тепловой энергии, а как следствие все это приведет к снижению тарифа.

Раздел 16 Реестр единых теплоснабжающих организаций

16.1 Реестр систем теплоснабжения, содержащий перечень теплоснабжающих организаций, действующих в каждой системе теплоснабжения, расположенных в границах поселения

Таблица 22

Наименование котельной	Наименование организации	ИНН	Юридический/почтовый адрес
котельная	ООО «Урал ТЭК»	6658458150	620149, Свердловская область, г. Екатеринбург, ул. Зоологическая, д.4

16.2 Критерии и порядок определения единой теплоснабжающей организации установлены в Правилах организации теплоснабжения в Российской Федерации, утвержденных Постановлением Правительства Российской Федерации от 08.08.2012 г. №808 «Об организации теплоснабжения в Российской Федерации и внесении изменений в некоторые законодательные акты Правительства Российской Федерации» (далее - 1111 РФ №808 от 08.08.2012 г.)

Раздел 17 Замечания и предложения к проекту схем теплоснабжения

При разработке, утверждении и актуализации схемы теплоснабжения особые предложения не поступили.

Раздел 18. Сводный том изменений, выполненных в доработанной и (или) актуализированной схеме теплоснабжения

В актуализированной схеме теплоснабжения внесены изменения в связи с заменой труб и котла.

Приложение 1 схема теплоснабжения с. Долгие

